

Axolight

italianlightinglab

02

Spring
2019

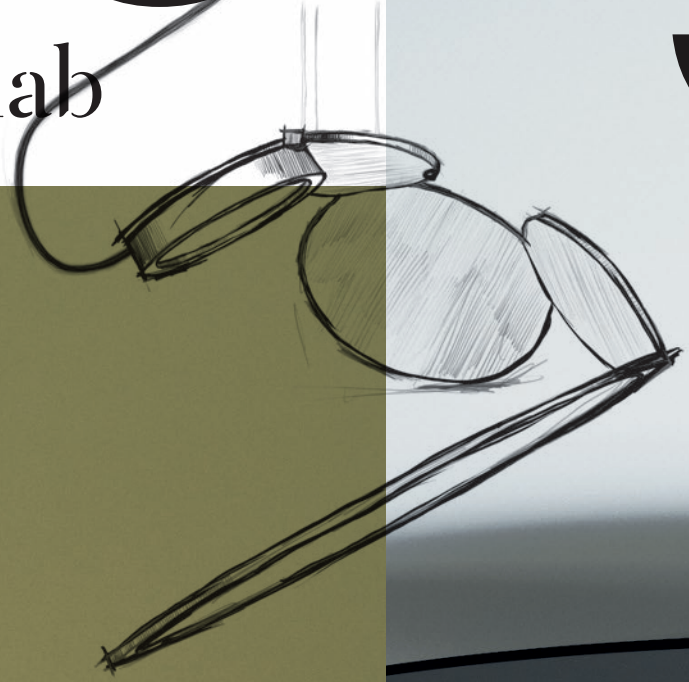



CLOUDY
PAG 4
CMYK 0, 41, 25, 7

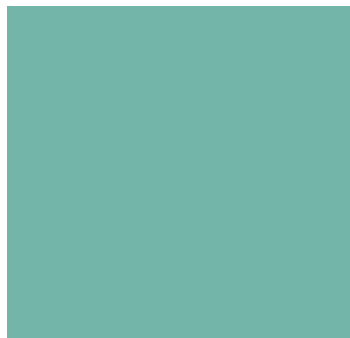

MANTO
PAG 8
CMYK 47, 0, 30, 14



KWIC
PAG 12
CMYK 10, 33, 36, 5

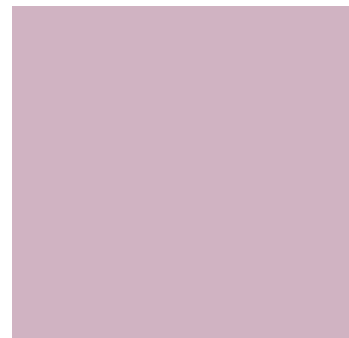

CUT
PAG 16
CMYK 5, 23, 3, 13



JEWEL
PAG 20
CMYK 0, 20, 65, 5

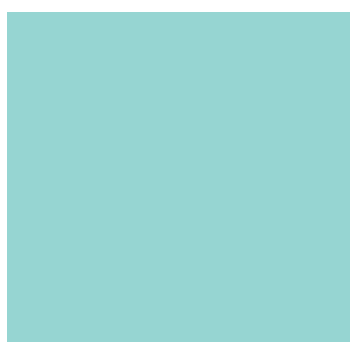

LIAISON
PAG 24
CMYK 40, 0, 20, 0

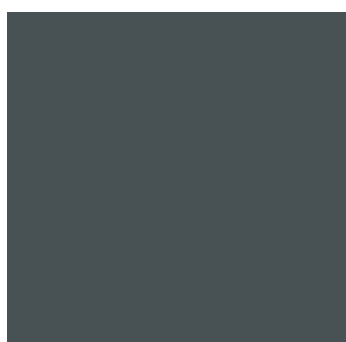

U-LIGHT
PAG 28
CMYK 60, 45, 45, 45



HOOPS
PAG 30
CMYK 0, 60, 78, 0



BELL
PAG 32
CMYK 0, 85, 75, 0



URBAN
PAG 34
CMYK 78, 38, 31, 37



VIRTUS
PAG 36
CMYK 12, 24, 38, 0



ORCHID
PAG 38
CMYK 58, 12, 16, 0

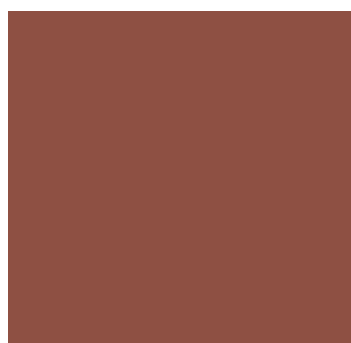

MOUNTAIN VIEW
PAG 40
CMYK 26, 68, 65, 30



AURA
PAG 42
CMYK 43, 21, 68, 0



ALYSOID
PAG 44
CMYK 8, 33, 61, 0

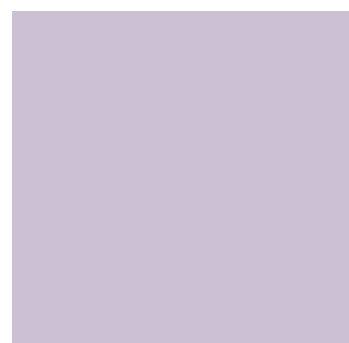

LIK
PAG 45
CMYK 10, 16, 0, 10

news

We are always surrounded by new input, inspired by beautiful shades of color that dictate style and trends in harmony with the culture of beauty. Design, form, emotion are the story of a luminous 2019, from avant-garde projects to be discovered to ideas of success to be admired, and the willingness to leave at EuroLuce a mark of strong personality, a mark of Axolight color.

novità

Siamo avvolti da stimoli sempre nuovi, ispirati da splendidi toni di colore che dettano stile e tendenza in armonia con la cultura della bellezza. Design, forma, emozione sono il racconto di un luminoso 2019, tra progetti all'avanguardia da scoprire e idee di successo da ammirare e la caparbia volontà di lasciare ad EuroLuce un segno di forte personalità, un segno di colore Axolight.



cloudy

Dima Loginoff

A real scenography of light.

Una vera e propria scenografia di luce.

Cloudy is much more than a large scale suspension lamp, border line with art, it recalls a prodigious contemporary luminous sculpture, dominating the space with its strong installative power and great stage presence. "I believe that creating something as big as a cloud is the dream of every designer!" Says Dima Loginoff "and Axolight has made it possible to design and engineer!"

The name Cloudy tells the original inspiration, developed by multiplying and connecting spherical elements of different sizes. "While appearing to be a random combination, Cloudy is the result of an accurate study of volumes and dimensions, in order to obtain a balanced ensemble, playing with an asymmetrical arrangement of its parts", says Giuseppe Scaturro, CEO of Axolight.

The spherical elements contain the LED light sources spreading a soft and cosy light. Each element diffuses the same amount of light, a particularly complex effect to be engineered, considering that the five spheres are divided into four different dimensions. A semi-transparent elastic fabric completely covers the composition, further smoothing the light diffusion and giving the whole a unitary character.

"I always thought of Cloudy as a large object made up of single elements held together by a thin shell", says the designer. "Initially it was just a poetic metaphor, but Axolight took it seriously, starting a real study on elastic cladding fabrics, to find the best technical solution and making all the original inspiration tangible".

With its stage presence Cloudy is able to furnish even a large public or private space alone. If used in composition, it enhances its scenographic impact creating a real lighting sculpture.

Cloudy è molto di più di una lampada a sospensione dalle dimensioni importanti: a bordo linea con il mondo dell'arte, ricorda una prodigiosa scultura luminosa contemporanea, che domina lo spazio con il suo forte potere installativo e un'elevata presenza scenica. "Credo che realizzare qualcosa di grande come una nuvola sia il sogno di ogni designer!" afferma Dima Loginoff "e Axolight ha reso possibile progetto e ingegnerizzazione!"

Il nome Cloudy racconta l'ispirazione originaria, sviluppata moltiplicando e accostando elementi sferici di dimensioni diverse. "Pur sembrando una combinazione casuale, Cloudy è frutto di uno studio accurato sull'accostamento dei volumi e sulle rispettive dimensioni, al fine di ottenere un insieme equilibrato che gioca sulla disposizione asimmetrica delle parti", sostiene Giuseppe Scaturro, CEO di Axolight.

Gli elementi sferici contengono le sorgenti luminose a LED e diffondono nello spazio una luce morbida e confortevole. Ciascun elemento diffonde la stessa quantità di luce, un effetto particolarmente complesso da ingegnerizzare, considerando che le cinque sfere si declinano in quattro dimensioni diverse.

Un tessuto elastico semitrasparente avvolge completamente la composizione, uniformando ulteriormente la diffusione luminosa e conferendo all'insieme un carattere unitario.

"Ho sempre pensato a Cloudy come a un grande oggetto composto da singoli elementi tenuti insieme da un guscio sottile" afferma il designer. "Inizialmente era solo una metafora poetica, ma Axolight mi ha preso sul serio, dando inizio a un vero e proprio studio sui tessuti elastici a rivestimento, per trovare la soluzione tecnica migliore e rendendo tangibile tutta l'ispirazione originaria".

Con la sua presenza scenica Cloudy è capace di arredare anche da sola uno spazio pubblico o privato di grandi dimensioni. In composizione esprime al massimo le sue doti scenografiche, creando una vera e propria installazione luminosa.





"I was meant to become an interior designer, but after finishing my studies I realized that I devoted all my energy to redesigning the space with objects that the world had not yet seen".

Like this Dima Loginoff began his career, quickly coming to work with internationally renowned companies and winning numerous awards, including the prestigious "Best designer of the Year" by Elle Decoration, in 2014. In a few years, Dima also becomes a household name for the international press, which defines him "the young Russian designer who conquered the West".

Together with Axolight the designer has designed so far four collections with very different personalities, united by a strong recognizability and a high capacity to furnish.

"Dovevo diventare un interior designer, ma dopo aver terminato i miei studi ho realizzato che dedicavo tutte le mie energie a ridisegnare lo spazio con oggetti che il mondo non aveva ancora visto".

Dima Loginoff ha iniziato così la sua carriera, arrivando in breve tempo a lavorare con aziende di calibro internazionale e vincendo numerosi riconoscimenti, tra i quali il prestigioso "Best designer of the Year" di Elle Decoration, nel 2014. In pochi anni Dima sale anche alla ribalta della stampa internazionale, che lo definisce "il giovane designer russo che ha conquistato l'occidente". Insieme ad Axolight il designer ha progettato ad oggi quattro collezioni dalla personalità molto diversa, accomunate da una forte riconoscibilità e da un'elevata capacità di arredare.





cloudy

A unique lighting sculpture Cloudy is a large scale suspension lamp that consists of five spheres of opal PMMA, designed to be easily fixed to a supporting metal structure invisible from the outside.

The spherical elements contain the LED light sources and diffuse a soft and cozy light. A semi-transparent elastic fabric completely covers the composition, making the light diffusion uniform and giving the whole a unitary character.

Cloudy è una grande lampada a sospensione che si compone di cinque sfere in PMMA opalino, progettate per essere fissate agevolmente a una struttura metallica portante invisibile dall'esterno. Gli elementi sferici contengono le sorgenti luminose a LED e diffondono nello spazio una luce morbida e confortevole. Un tessuto elastico semitrasparente avvolge completamente la composizione, uniformando la diffusione luminosa e conferendo all'insieme un carattere unitario.

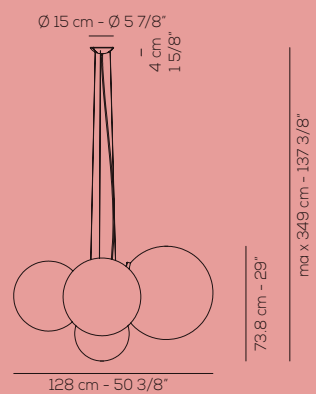
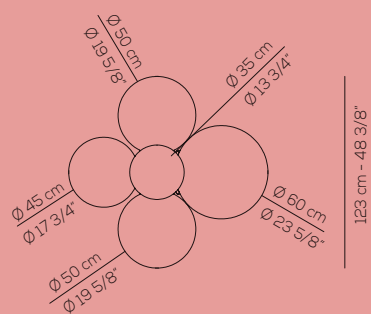

Europe: SP CLOUDY
90W LED
CRI>90 - 3000K - diffused
~7854 lm ~87 lm/W
dimnable 0/1-10V

USA: US CLOUDY
90W LED
CRI>90 - 3000K - diffused
~7854 lm ~87 lm/W
dimnable 0/1-10V

FINISHING FINITURA



White
Bianco

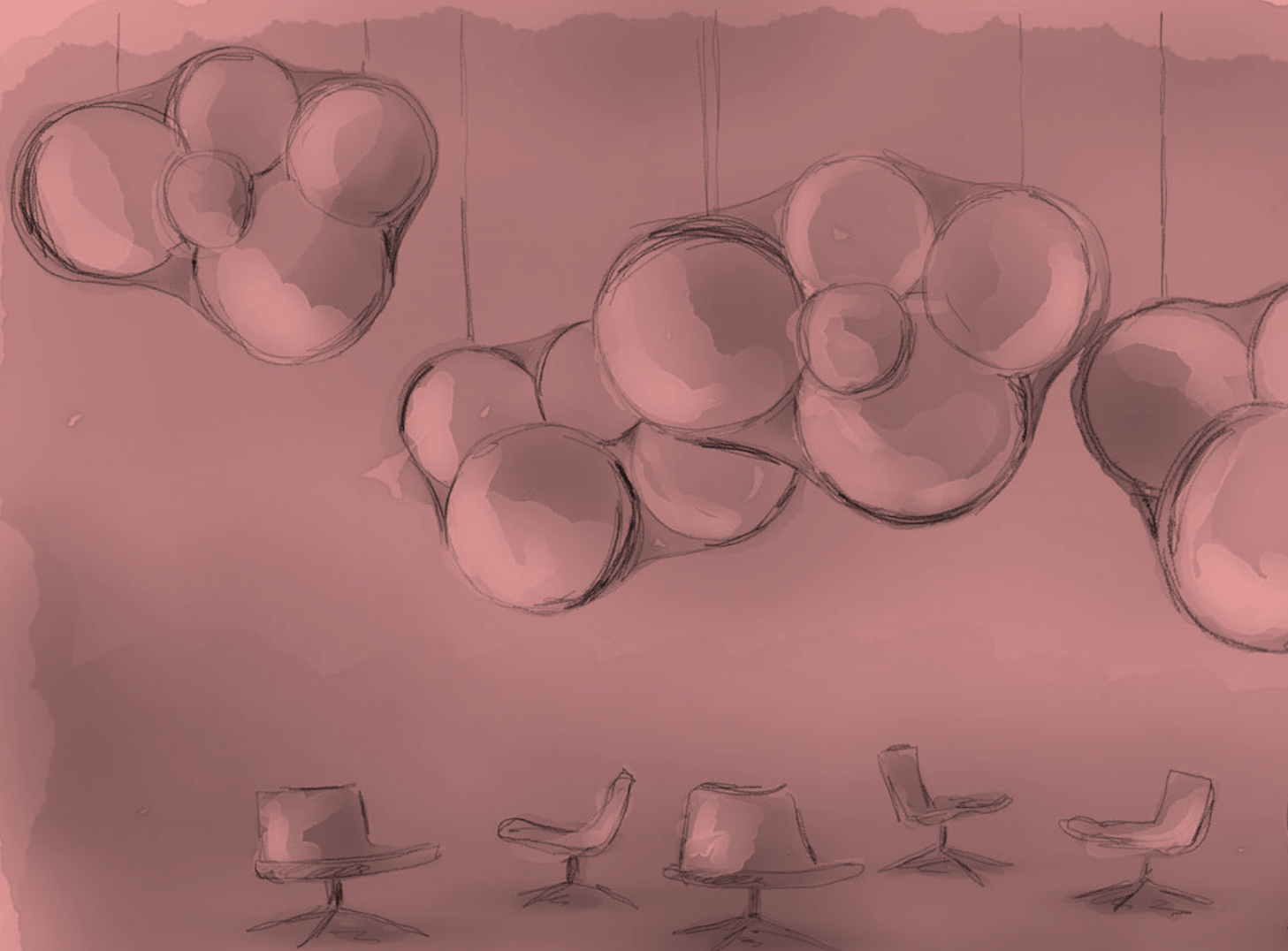

Karin Löffler



Davide Besozzi inizia a collaborare con studi di progettazione d'architettura e d'interni appena compie la maggiore età. Mentre frequenta la facoltà di architettura al Politecnico di Milano si specializza nella consulenza strategica per lo sviluppo di progetti di innovazione. A 24 anni apre il suo studio, prendendo le distanze dal mondo dell'interior per spaziare in nuovi settori: dalla cosmesi alla moda, dallo stampaggio plastico alla pesatura industriale, dal giocattolo educativo alle macchine alimentari, solo per citarne alcuni.

Quando non ha ancora compiuto 30 anni incontra Axolight e inizia a lavorare a Manto, portando in questo progetto contaminazioni virtuose, frutto dell'esperienza in ambiti diversi. Durante lo sviluppo l'azienda sostiene tutta la sua giovane espressività, che si orienta alla creazione di composizioni essenziali e di oggetti dinamici e multi-funzionali.

Davide Besozzi starts cooperating with architectural and interior design firms from an early age. While attending the Faculty of Architecture at the Milan Polytechnic, he specializes in strategic consulting for the development of innovation projects. At the age of 24, he opens his own studio, distancing himself from the world of interiors to venture into new sectors: from cosmetics to fashion, from plastic molding to industrial scales, from educational toys to food machines, just to name a few. Before reaching 30 years of age, he encounters Axolight and starts working on Manto, distilling into this project the result of his experience in different fields. During the development, the company supports all his young expressiveness, which is oriented towards the creation of essential compositions and dynamic and multi-functional objects.



Movimento reciproco di semplici geometrie.

Mutual movement of simple geometries.

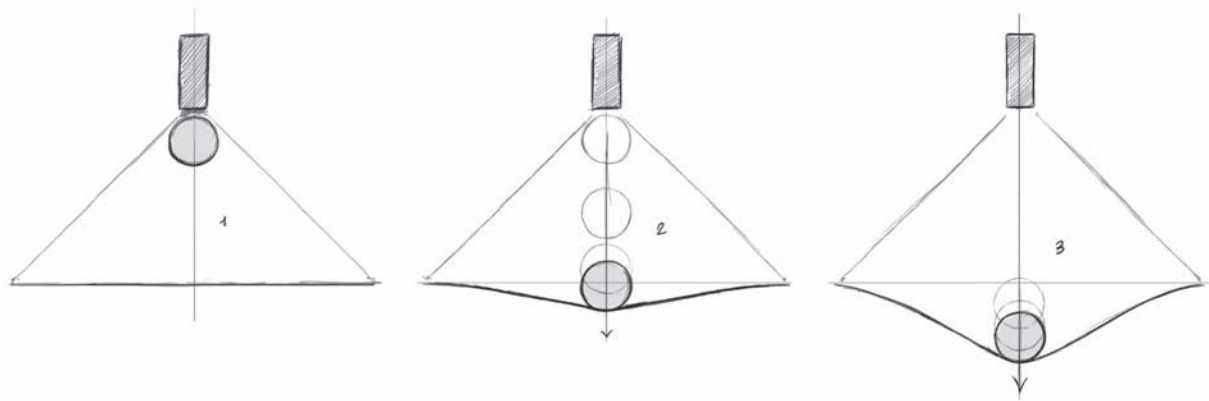

manto

Davide Besozzi





When I encountered Axolight a couple of years ago, I was very impressed by the company's desire to create a large suspension very easy to be packed and shipped once disassembled. It was not just a matter of cost reduction, but a clear standpoint in support of sustainable design.

Inspiration came during a visit to a scientific exhibition. On that occasion, a heavy sphere was dropped in the middle of a stretched elastic fabric, to show how it's possible to generate a volume using the weight of a body.

I talked about it with Axolight and we launched an aesthetic research that did not follow the traditional path: instead of developing a volume through a mold or a complex supporting structure, we opted for modeling a fabric under tension through a weight. Axolight gave shape to this initial idea by working on the reciprocal movement of simple geometries. This was the key of the project, the decisive intuition. The result is, in fact, a dynamic lamp, able to change its shape and consequently the light effect. But we did not stop here.

The company has been able to make this design even more versatile, scaling it into three different diameters. With its discreet elegance, Manto can be used to characterize spaces of any size, being installed as a single fixture or in multiple compositions.

Quando ho incontrato Axolight un paio d'anni fa, mi ha molto colpito il desiderio dell'azienda di realizzare una sospensione di grandi dimensioni, ma che – una volta smontata – occupasse volumi ridotti, per poter essere confezionata riducendo al minimo gli imballi e trasportata agevolmente. Non era solo un tema di abbattimento dei costi, ma una lucida presa di posizione a sostegno di un design sostenibile.

L'ispirazione è arrivata durante la visita a una mostra scientifica. In quell'occasione una sfera pesante veniva lasciata cadere al centro di un tessuto elastico in tensione, per dimostrare come il peso di un corpo potesse creare un volume.

Ne ho parlato con Axolight e abbiamo così iniziato una ricerca formale che non ha seguito un percorso classico: non si trattava di sviluppare un volume attraverso uno stampo o una struttura portante complessa, ma volevamo lavorare sulla modellazione di un tessuto in tensione attraverso un peso.

Axolight ha dato forma a quest'idea iniziale lavorando sul movimento reciproco di semplici geometrie. È stata questa la chiave del progetto, l'intuizione decisiva. Il risultato infatti è una lampada dinamica, capace di mutare nella forma e di variare l'effetto luminoso portato nello spazio. Ma non ci siamo fermati qui.

L'azienda ha saputo rendere questa lampada un progetto ulteriormente versatile, grazie alla scalabilità in ben tre diametri. In questo modo Manto può caratterizzare con la sua eleganza discreta ambienti di dimensioni anche molto diverse, da sola o in composizioni multiple.

manto

Manto is a collection of suspension lamps, available in 3 sizes (diameters: 70, 120 and 180 cm - 27 1/2", 47 1/4" and 70 7/8").

An opaline white blown glass sphere contains a LED light source and is supported by a telescopic arm, which protrudes from a painted steel cylinder. In turn, the cylindrical body - through steel tie rods - supports a white stretch fabric laid on a metal ring in a horizontal position.

By operating the telescopic arm, it is possible to move the diffuser in different positions: upwards, leaving it suspended at a distance from the elastic fabric, or downwards, so that the body touches or immerses into the fabric under tension.

The shape of the lamp and the light diffusion varies with each mutual position of these elements.

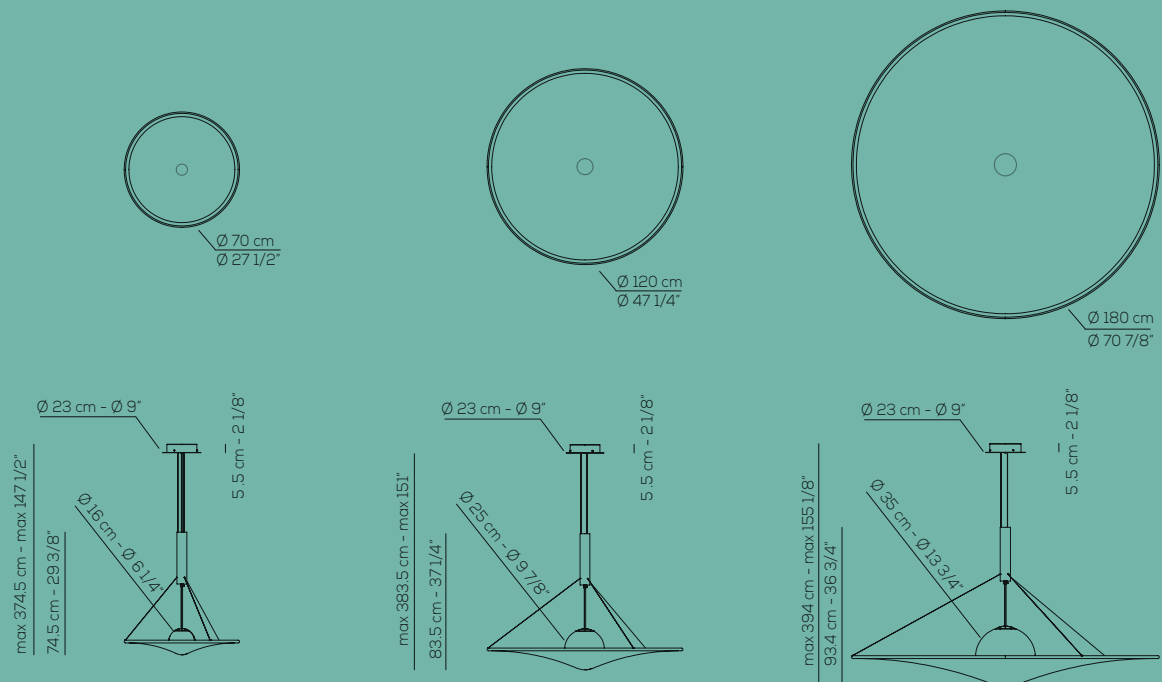

Manto è una collezione di lampade a sospensione, che si declina in 3 dimensioni (con diametro 70, 120 e 180 cm).

Una sfera in vetro soffiato bianco opalino contiene una fonte luminosa a LED ed è sostenuta da un braccio telescopico, che fuoriesce da un cilindro in acciaio verniciato. A sua volta il corpo cilindrico - attraverso tiranti in acciaio - mantiene in posizione orizzontale un tessuto elasticizzato bianco calzato su un anello metallico.

Azionando il braccio telescopico è possibile muovere il diffusore in posizioni diverse: verso l'alto, lasciandolo sospeso a distanza dal tessuto elastico, oppure verso il basso, di modo che il corpo sfiori o affondi all'interno del tessuto in tensione. Ad ogni posizione reciproca di questi elementi, variano la forma assunta dalla lampada e la luce diffusa nello spazio.

Europe: SP MAN 070
18W LED
CRI>90 - 3000K - diffused
~1956 lm ~108 lm/W
dimnable 0/1-10V

USA: US MAN 070
18W LED
CRI>90 - 3000K - diffused
~1956 lm ~108 lm/W
dimnable 0/1-10V

Europe: SP MAN 120
24W LED
CRI>90 - 3000K - diffused
~2507 lm ~104 lm/W
dimnable 0/1-10V

USA: US MAN 120
24W LED
CRI>90 - 3000K - diffused
~2507 lm ~104 lm/W
dimnable 0/1-10V

Europe: SP MAN 180
28W LED
CRI>90 - 3000K - diffused
~2894 lm ~103 lm/W
dimnable 0/1-10V

USA: US MAN 180
28W LED
CRI>90 - 3000K - diffused
~2894 lm ~103 lm/W
dimnable 0/1-10V

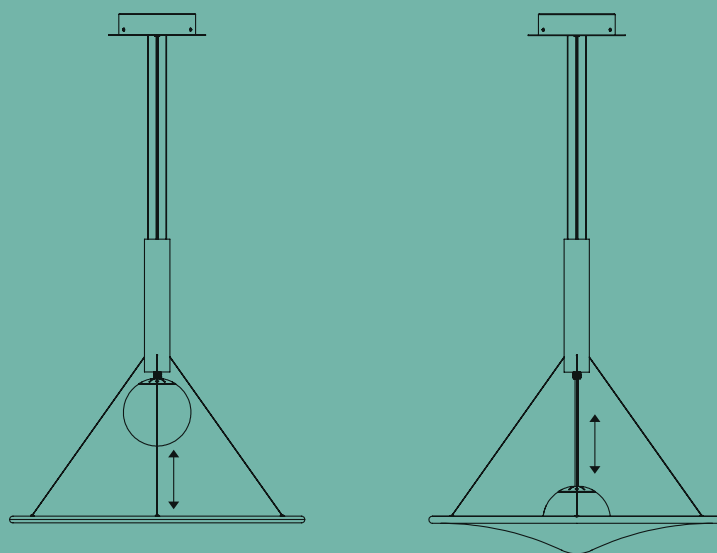

FINISHING FINITURA



White fabric / light grey finishes
Tessuto bianco / finiture grigio chiaro

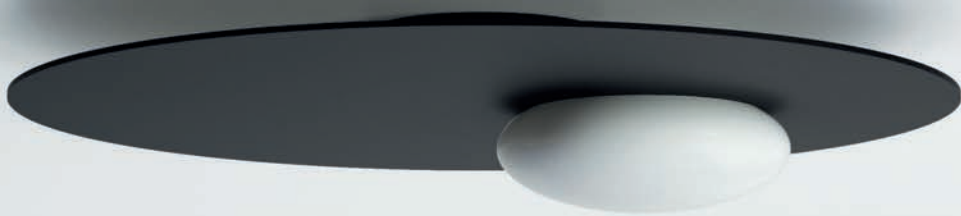

Solitary! →

kwic

Serge & Robert
Cornelissen



In the early nineties, immediately after graduating in architecture, Serge Cornelissen founded a design studio specializing in lighting design with his father, Robert. In twenty-five years of activity, Serge and Robert have collaborated with more than 30 companies all over the world, developing a specific style, elegant but informal, particularly suited to lights with a strong technical value.

All'inizio degli anni Novanta, subito dopo la laurea in architettura, Serge Cornelissen fonda insieme al padre Robert uno studio di progettazione specializzato in lighting design. In venticinque anni di attività Serge e Robert hanno collaborato con più di 30 aziende in tutto il mondo, sviluppando una cifra stilistica specifica, elegante ma informale, particolarmente adatta a luci dalla forte valenza tecnica.

"In our language 'Kwik' means mercury. The Kwic lamp collection was born precisely from the observation of the behavior of this liquid metal: if poured on a surface, it breaks up into elusive droplets, which move quickly at the slightest stress". This is how designers Serge and Robert Cornelissen tell the genesis of this project, which has become a whole family of lamps.

"Fascinated by this first inspiration, in collaboration with Axolight we started to design an element with contained volumes, almost two-dimensional: a thin circular disk in aluminum. We then worked on the overlap of a semi-spherical blown glass diffuser, reminiscent of a drop of mercury. It was precisely the choice to work with asymmetrical lines, to give a decentralized position to the speaker with respect to the metal disk, which made the whole dynamic, recalling the liveliness of the quicksilver" relates Serge Cornelissen. "This simple and iconic geometry, almost graphic, is the result of a design development that gives the whole Kwic collection a strongly contemporary character, in line with the positioning that Axolight wants to have on the market today" says Giuseppe Scaturro, CEO of the company.

"My father Robert and I have been working with Axolight for the past ten years", the designer Serge Cornelissen continues. "We debuted with the Rythmos collection, then we also worked on Shatter LED and Lik, collections with a different personality but joined by the ability to combine simple elegance and high functionality.

The Kwic collection fits perfectly in this route: despite the contained volumes, Kwic lamps bring an intense light into the space, which radiates from the opaline white diffuser.

But in this project Axolight has gone even further, improving its ability to shed light. The technical office has created an opening on the contact surface between the metal disc and the diffuser which also allows the light to filter from the back of the lamp".

It's a small trick that enhances the geometry of Kwic and plays with light: the sconce looks like a floating body, the floor lamp casts a glow on the wall to which it approaches, and the suspension illuminates upwards in a soft way. A small trick that says a lot about the company and its know-how".

"Nella nostra lingua Kwik significa mercurio. La collezione di lampade Kwic è nata proprio dall'osservazione del comportamento di questo metallo liquido: se versato su una superficie, si fraziona in goccioline inafferrabili, che si muovono velocemente ad ogni minima sollecitazione".

È così che i designer Serge e Robert Cornelissen raccontano la genesi di questo progetto, diventato un'intera famiglia di lampade. "Affascinati da questa prima ispirazione, in team con Axolight abbiamo iniziato a disegnare un elemento dai volumi contenuti, quasi bidimensionale: un sottile disco circolare in alluminio. Abbiamo poi lavorato sulla sovrapposizione di un diffusore semi-sferico in vetro soffiato, che ricordasse una goccia di mercurio. È stata proprio la scelta di lavorare con linee asimmetriche, di dare una posizione decentrata al diffusore rispetto al disco metallico, che ha reso l'insieme dinamico, richiamando la vivacità dell'argento vivo" racconta Serge Cornelissen. "Questa geometria semplice e iconica, quasi grafica, è il risultato di uno sviluppo progettuale che conferisce all'intera collezione Kwic un carattere fortemente contemporaneo, in linea con il posizionamento che oggi Axolight vuole avere sul mercato" afferma Giuseppe Scaturro, CEO dell'azienda.

"Mio padre Robert ed io collaboriamo con Axolight da ormai dieci anni" continua il designer Serge Cornelissen. "Abbiamo debuttato con la collezione Rythmos, per poi lavorare anche a Shatter LED e Lik, collezioni dalla personalità diversa ma accomunate dalla capacità di unire semplice eleganza ed elevata funzionalità.

La collezione Kwic si inserisce perfettamente in questo percorso: nonostante i volumi contenuti, le lampade Kwic portano nello spazio una luce intensa, che irradia dal diffusore bianco opalino.

Ma in questo progetto Axolight è andata oltre, dimostrando di saper fare luce. L'ufficio tecnico ha realizzato un'apertura sulla superficie di contatto tra disco metallico e diffusore, che permette alla luce di filtrare dal retro della lampada.

Un piccolo accorgimento che esalta la geometria di Kwic e gioca con la luce: l'applique sembra un corpo fluttuante, la piantana proietta un bagliore sulla parete a cui si accosta, la sospensione illumina in modo tenue verso l'alto. Un piccolo accorgimento che dice molto sull'azienda ed il suo know-how".

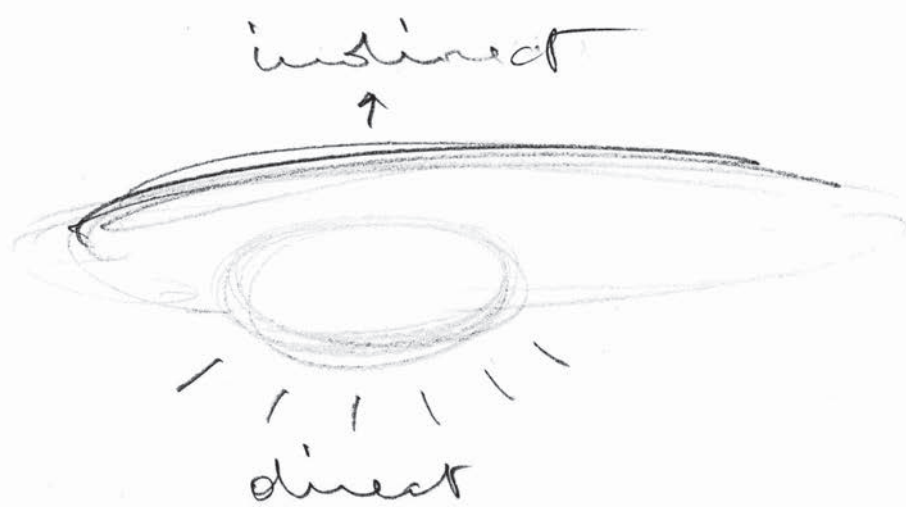
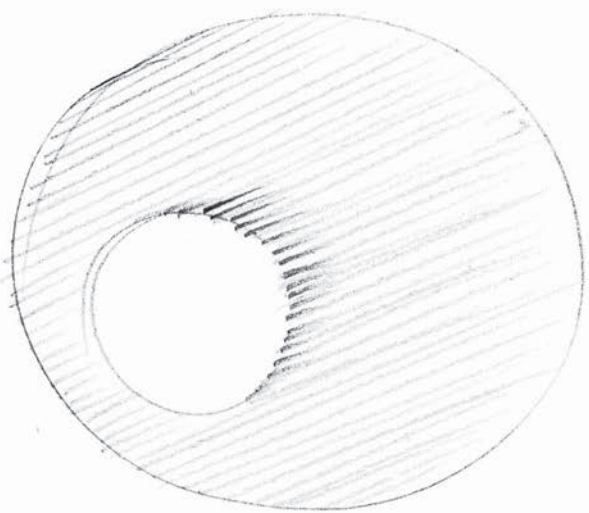



Goccioline
inafferrabili,
che si muovono
velocemente
ad ogni minima
sollecitazione.

Elusive droplets, which move quickly
at every minimum stress.

kwic

Kwic is a family of lamps: floor lamp, suspension, ceiling or wall lamp. A semi-spherical blown glass diffuser contains the integrated LED light source and overlaps - in a decentralized position - with a circular painted aluminum disk, available in three different colors.

The applique is fixed to the wall or ceiling thanks to a metal box, to which the frame is welded. In the floor lamp the disk is fixed to a rod that sinks into a metal base.

In the suspension version, the steel cables are attached to a specially developed metal element. Its orientation can be changed simply by playing with the length of the support cables.

The Kwic lamps bring into the space an intense light, which radiates from the opaline white diffuser, and a delicate glow that filters through the back of the frame.

Kwic has a versatile personality: it conforms to multiple contexts and living styles. Depending on the location it can be a discrete presence or become a point of attraction in space.

Kwic è una famiglia di lampade, che si declina in piantana, sospensione, lampada a soffitto o a parete.

Un diffusore semi-sferico in vetro soffiato contiene la fonte luminosa a LED integrata e si sovrappone - in posizione decentrata - a un disco circolare in alluminio verniciato, disponibile in tre diversi colori.

L'applique si fissa a parete o a soffitto grazie a una scatola metallica, a cui viene saldata la montatura. Nella piantana il disco è fissato a un'asta che affonda all'interno di una base metallica. Nella versione a sospensione i cavi di acciaio si agganciano a un elemento metallico sviluppato ad hoc.

Il suo orientamento può essere variato semplicemente giocando con la lunghezza dei cavi di sostegno.

Le lampade Kwic portano nello spazio una luce intensa, che irradia dal diffusore bianco opalino e un lieve bagliore che filtra dal retro della montatura.

Kwic ha una personalità versatile: si sposa con molteplici contesti e stili abitativi. A seconda della collocazione può essere una presenza discreta o diventare punto di attrazione nello spazio.

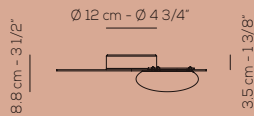

Europe: PL KWIC 36
18W LED
CRI>90 - 3000K - diffused
~2151 lm ~119 lm/W
dimmable 0/1-10V

USA: UP KWIC 36
18W LED
CRI>90 - 3000K - diffused
~2151 lm ~119 lm/W
dimmable 0-10V

application: both as ceiling or wall lamp /
applicazione a soffitto o a parete

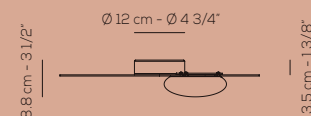

Europe: PL KWIC 48
18W LED
CRI>90 - 3000K - diffused
~2151 lm ~119 lm/W
dimmable 0/1-10V

USA: UP KWIC 48
18W LED
CRI>90 - 3000K - diffused
~2151 lm ~119 lm/W
dimmable 0-10V

application: both as ceiling or wall lamp /
applicazione a soffitto o a parete

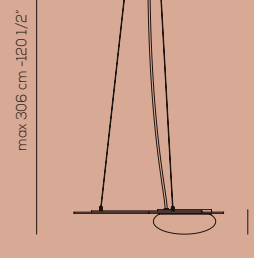

Europe: SP KWIC 36
18W LED
CRI>90 - 3000K - diffused
~2151 lm ~119 lm/W
dimmable 0/1-10V

USA: US KWIC 36
18W LED
CRI>90 - 3000K - diffused
~2151 lm ~119 lm/W
dimmable 0-10V



Europe: SP KWIC 48
18W LED
CRI>90 - 3000K - diffused
~2151 lm ~119 lm/W
dimmable 0/1-10V

USA: US KWIC 48
18W LED
CRI>90 - 3000K - diffused
~2151 lm ~119 lm/W
dimmable 0-10V

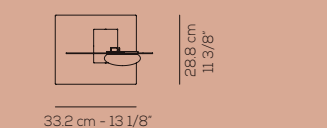
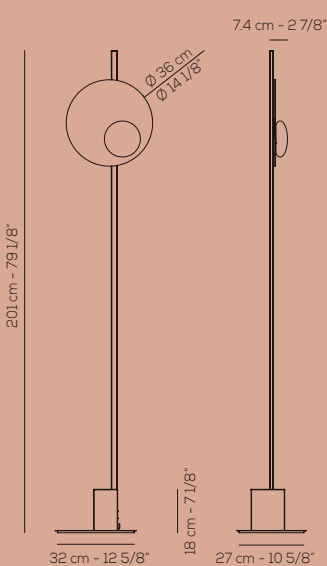

Europe: PT KWIC 36
18W LED
CRI>90 - 3000K - diffused
~2151 lm ~119 lm/W
dimmable

USA: UT KWIC 36
18W LED
CRI>90 - 3000K - diffused
~2151 lm ~119 lm/W
dimmable

FINISHINGS FINITURE



Intense black
Nero intenso



Copper
Rame

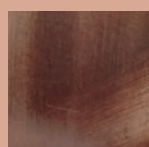

Transparent bronze
Bronzo trasparente



Cut

Timo Ripatti



After studying architecture and industrial design, Timo Ripatti worked for numerous design studios, ranging from interior design to exhibition design, to the development of lighting and furnishing objects.

Today he is at the helm of Studio Ripatti, which is based in Helsinki and works with clients from different European countries, mainly in the field of product design.

"My mission is to combine aesthetic, poetic and functional qualities in every project. I am fortunate to work with companies that have a broad design vision, which can rely on the most advanced production technology, which offer excellent service and show considerable attention to environmental sustainability" tells Ripatti about his work. Between 2015 and 2016 he developed together with Axolight U-Light, a collection of large hanging lamps, in which metal processing plays a leading role, just like the Cut collection.

Dopo gli studi in architettura e design industriale, Timo Ripatti ha lavorato per numerosi studi di progettazione, spaziando dall'interior design all'exhibition design, fino allo sviluppo di oggetti di illuminazione e di arredo.

Oggi è alla guida dello Studio Ripatti, che ha sede ad Helsinki e collabora con clienti di diversi paesi europei, principalmente nel campo del product design. Racconta il suo lavoro dicendo: "La mia missione è combinare qualità estetiche, poetiche e funzionali in ogni progetto. Ho la fortuna di lavorare con aziende che hanno un'ampia visione progettuale, che possono contare sulle più avanzate tecnologie di produzione, che offrono un ottimo servizio e dimostrano una notevole attenzione alla sostenibilità ambientale".

Tra il 2015 e il 2016 ha sviluppato insieme ad Axolight U-Light, collezione di grandi lampade a sospensione, in cui la lavorazione del metallo ha un ruolo di primo piano, proprio come accade per la collezione Cut.



At first glance, Cut looks like a lamp with a simple structure. In reality it is the result of a design process in which Axolight's know-how has enabled us to identify suitable solutions in response to complex passages.

We wanted to develop a lamp that could be oriented, positioned in a stable manner on multiple points, and never dazzled.

We started working at the heart of the project starting, as suggested by the Axo Light R&D team, from a laser-cut aluminum sheet, following the profile of four circumferences of different sizes joined together. We then gave volume to this element, simply by bending the aluminum at the connection points between one circumference and the other.



This support connects two elements that face each other, the light source and a semi-transparent diffuser disk. Thanks to this structure, the LED light source projects a filtered and partially reflected light beam from the screen, bringing a soft atmospheric light.

The Axolight team then continued to work on this unique and dynamic basic element, to the point of developing a family of lamps. It was a surprising result, obtained by developing a few additional components with competence and rigor. “

“A un primo sguardo Cut sembra una lampada dalla struttura semplice. In realtà è il risultato di un percorso progettuale in cui il know-how di Axolight ha permesso di individuare soluzioni adeguate in risposta a passaggi complessi. Volevamo sviluppare una lampada che fosse orientabile, posizionabile in modo stabile su più punti, e non abbagliasse mai. Abbiamo iniziato a lavorare al cuore del progetto partendo, su suggerimento del team di R&D di Axo Light, da un foglio di alluminio tagliato a laser, seguendo il profilo di quattro circonferenze di dimensioni diverse tra loro congiunte. Abbiamo poi dato un volume a questo elemento, semplicemente piegando l'alluminio nei punti di connessione tra una circonferenza e l'altra. Questo supporto connette tra loro due elementi, che si guardano frontalmente: la fonte luminosa e un disco diffusore semitrasparente. Grazie a questa struttura, la fonte luminosa a LED proietta un fascio di luce filtrato e parzialmente riflesso dallo schermo, portando nello spazio una morbida luce d'atmosfera.

Il team di Axolight ha poi continuato a lavorare a questo elemento di base singolare e dinamico, fino a sviluppare una famiglia di lampade. È stato un risultato sorprendente, ottenuto sviluppando pochi componenti aggiuntivi con competenza e rigore.”

Morbida luce d'atmosfera nello spazio.

Soft light that creates ambience.



cut

Cut is a family of lamps characterized by a main body that can be oriented in a stable manner in several positions. A laser-cut aluminum structure folded in several points connects two elements: the light source embedded in a circular metal support and a ring that mounts a semi-transparent diffuser disk. The two elements face each other, so that the light emitted by the light source is filtered and partially reflected by the screen. In this way, Cut never dazzles, whatever the orientation of the lamp. In the Cut table version it can take on three different positions, in the floor or suspension version the main body can be attached to the three-point support. The Cut family of lamps brings an emotional light and a refined and singular design into space.

Cut è una famiglia di lampade caratterizzate da un corpo principale orientabile in modo stabile in più posizioni. Una struttura in alluminio tagliato a laser e piegato in più punti connette tra loro due elementi: la fonte luminosa incassata in un supporto metallico circolare e un anello che monta un disco diffusore semitrasparente. I due elementi si guardano frontalmente, di modo che la luce emessa dalla fonte luminosa venga filtrata e parzialmente riflessa dallo schermo. In questo modo Cut non abbaglia mai, quale che sia l'orientamento della lampada. Nella versione da tavolo Cut può assumere stabilmente tre posizioni diverse, nella versione da terra o a sospensione il corpo principale può essere agganciato al sostegno in tre punti. La famiglia di lampade Cut porta nello spazio una luce emozionale e un design raffinato e singolare.

FINISHING FINITURA



Intense black
Nero intenso

Installation of the diffuser in 2 additional positions / altre 2 posizioni di montaggio del diffusore

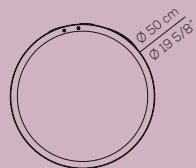
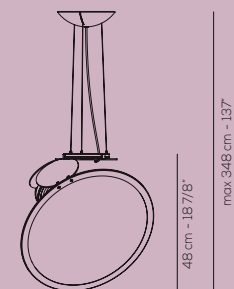
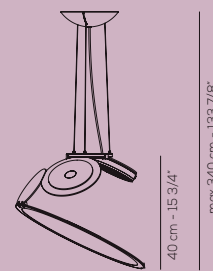
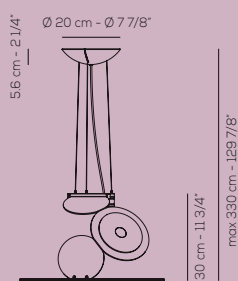

Europe: SP CUT
18W LED
CRI>90 - 3000K - diffused
~2151 lm ~119 lm/W
dimmmable 0/1-10V

USA: US CUT
18W LED
CRI>90 - 3000K - diffused
~2151 lm ~119 lm/W
dimmmable 0-10V

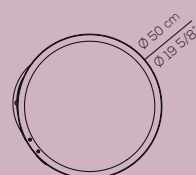
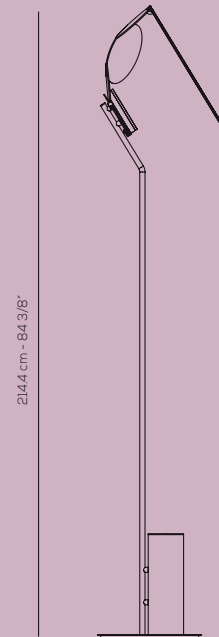
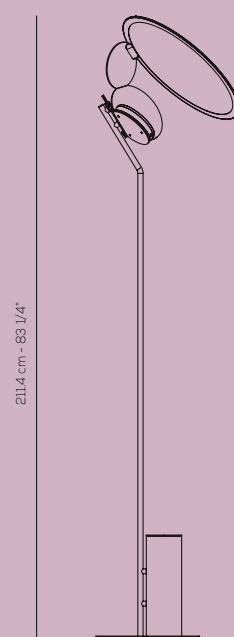
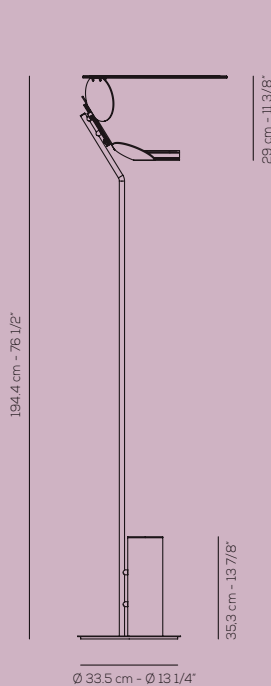

Europe: PT CUT
18W LED
CRI>90 - 3000K - diffused
~2151 lm ~119 lm/W
dimmmable

USA: UT CUT
18W LED
CRI>90 - 3000K - diffused
~2151 lm ~119 lm/W
dimmmable

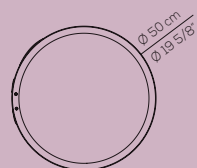
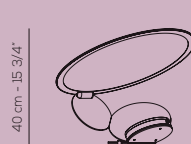
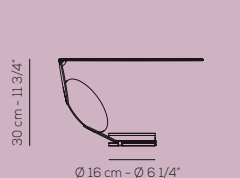

Europe: LT CUT
16W LED
CRI>90 - 3000K - diffused
~1760 lm ~110 lm/W
dimmmable

USA: UL CUT
16W LED
CRI>90 - 3000K - diffused
~1760 lm ~110 lm/W
dimmmable



jewel

Studio Yonoh



Alex Selma and Clara del Portillo

"Alex and I share the idea that there is a strong familiarity between jewels and decorative lights. People always adorned, for utility and also for pleasure, both their body and their residential spaces. The project challenge is in the skill of understanding how the delicate soul of something little could be translated in the space, maintaining its preciousness, thanks to the way of working and presenting the material. In this panorama, the capability of Axolight in finding an harmonious synthesis between functional needs and decorative vocation of the pendent, makes possible the realization of our precious dream".

"We like to transmit emotions with light. We want to illuminate in an attractive and intuitive way. We want our lampsto be attractive when they do not emit light and emotional when they emit it. We believe that lighting creates environments".

Clara del Portillo and Alex Selma

"Alex e io crediamo nel fatto che ci sia una familiarità forte fra i gioielli e le luci decorative. Da sempre l'uomo ornamenta, per utilità e per piacere, tanto il proprio corpo quanto gli spazi in cui risiede. La sfida progettuale sta nel capire come la natura delicata di qualcosa di piccolo possa essere traslata nello spazio e mantenere la sua preziosità grazie al modo in cui i materiali vengono lavorati e presentati.

In questo contesto, la capacità di Axolight di trovare una sintesi armonica fra le necessità funzionali e la vocazione decorativa del pendente, ha reso possibile la realizzazione di questo nostro prezioso sogno".

"Adoriamo trasmettere emozioni attraverso la luce. Ciò che ci proponiamo è illuminare lo spazio in modo attraente e intuitivo. Ci impegniamo affinché le nostre lampade siano attrattive da spente ed emozionanti nel momento in cui emettono la luce. Crediamo fortemente che la luce crei gli ambienti".

Clara del Portillo e Alex Selma

We like to transmit emotions with light.

Adoriamo trasmettere emozioni attraverso la luce.

Yonoh is a multidisciplinary creative studio set up by Clara del Portillo and Alex Selma in 2006. The studio is characterized by its simple yet functional designs. Simplicity, innovation, and originality is the backbone to their design philosophy, studying each small detail minutely in each of their projects.

Clara and Alex, industrial designers by training, had for years developed their careers separately until they met on a young designers' exhibition in 2004. Since 2014, they have collaborated as associate teachers with the Cardenal Herrera CEU University in Valencia and give lectures and workshops around the world promoting the Yonoh way of work.

During its career Yonoh has been awarded with the most prestigious design prizes worldwide, such as Red Dot, IF Design Award, Good Design, and Wallpaper Design Award, among others.

Yonoh è uno studio creativo multidisciplinare fondato nel 2006 da Clara del Portillo e Alex Selma. Lo studio trova la sua cifra nel creare oggetti di design dalla forma essenziale ma estremamente funzionali. La semplicità, l'innovazione e l'originalità sono le colonne portanti della loro filosofia. In ogni loro progetto il minimo dettaglio è studiato con minuziosa attenzione.

Clara e Alex, designer industriali per formazione, hanno costruito la loro carriera separatamente fino al loro incontro, avvenuto durante un'esposizione di designer emergenti nel 2004. Dal 2014 entrambi collaborano come professori associati con l'Università Cardenal Herrera di Valencia e girano il mondo portando lo stile Yonoh a conferenze e workshop.

Nel corso della sua carriera lo studio Yonoh è stato premiato con i più prestigiosi riconoscimenti internazionali del panorama del design, tra cui il Red Dot, IF Design Award, Good Design e Wallpaper Design Award.

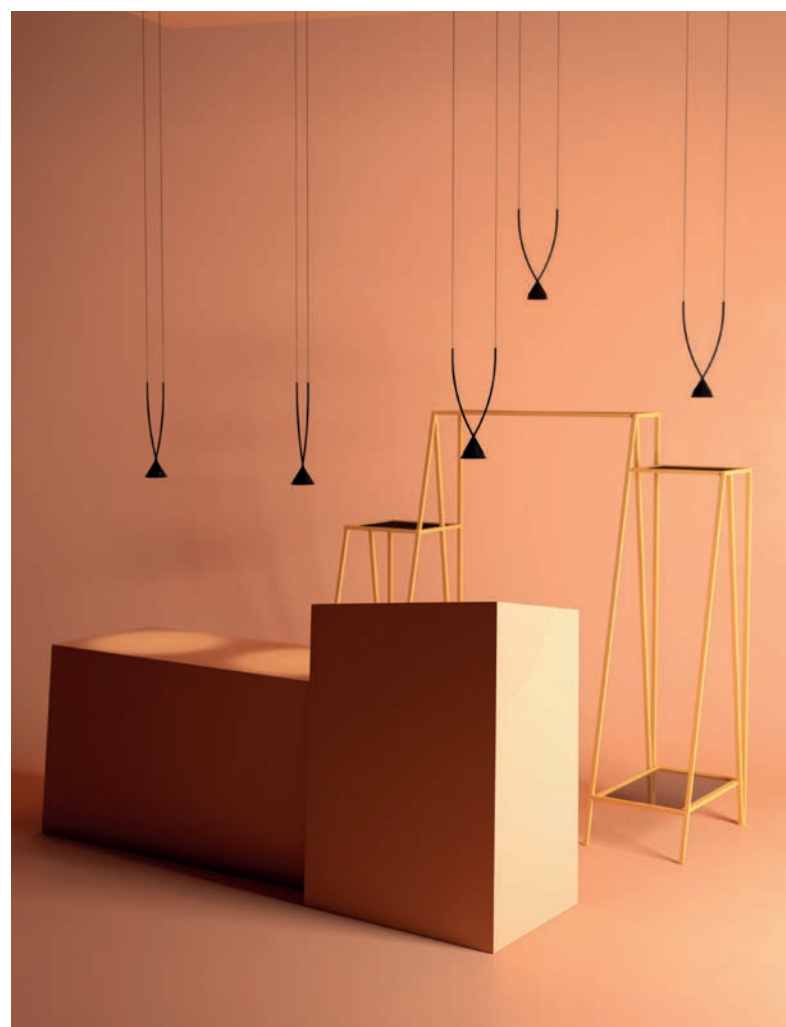



PRODUCED WITH
RECYCLED MATERIAL

“Last 5th of June, during the World Environment Day, dedicated to the plastic waste, we wanted symbolically to print the first prototype of Jewel, composed, of an aluminium cone, supported by an arch made of recycled ABS.
Ours is a laboratory of tailor-made decorative lights, which embodies functionality and emotion. Doing our job, we shall always remember that a laboratory more functional and emotional than the environment doesn't exist. The theme of environmental respect is a bearing element of our company culture”.
Giuseppe Scaturro, CEO of Axolight

“Il 5 giugno scorso, in occasione della Giornata mondiale dell'ambiente dedicata al tema dei rifiuti di plastica, abbiamo voluto simbolicamente mandare in stampa il primo prototipo di Jewel composto, oltre che da un cono in alluminio, da un archetto portante realizzato con ABS riciclato.
Il nostro è un laboratorio sartoriale di luci decorative, che vive di funzionalità e di emozione.
Nel fare il nostro mestiere dovremmo sempre ricordarci che non esiste laboratorio naturale più funzionale ed emozionante dell'ambiente. Il tema dell'ambiente è e deve quindi essere un elemento portante della nostra cultura aziendale”.
Giuseppe Scaturro, AD di Axolight



jewel

Jewel is a collection of pendant lamps, whose peculiarity is a double crossed arch, made of recycled ABS, that embraces an aluminium conical shape containing the LED light source. Available in four versions: one, three, four and ten lights.

The lamps can play as a single piece, for a more punctual lighting, or in combination of multiple to create a more diffused beam, ideal for contract spaces.

Jewel è una collezione di lampade a sospensione il cui elemento peculiare è un doppio arco incrociato, realizzato in ABS riciclato, che abbraccia una forma conica in alluminio dove alloggia una sorgente luminosa a LED. Disponibile in quattro versioni: singola, tre, quattro e dieci luci.

Nella versione singola il risultato illuminotecnico è un fascio luminoso puntuale, mentre le installazioni multiple o le versioni a più luci, creano una luce più diffusa, ideale per spazi contract.

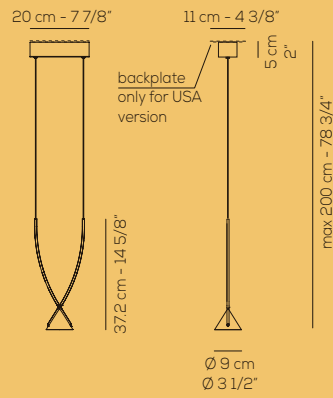
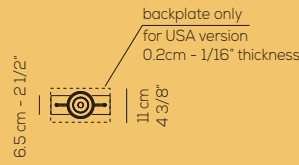

Europe: SP JEWEL 1
1 x 9W LED
CRI>90 - 3000K - optic ~35° beam
~671 lm - 75 lm/W
dimnable 0/1-10V

USA: US JEWEL 1
1 x 9W LED
CRI>90 - 3000K - optic ~35° beam
~671 lm - 75 lm/W
dimnable phase cut

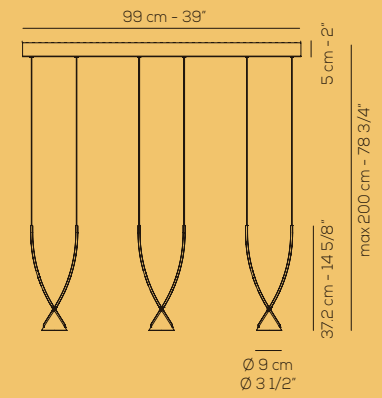
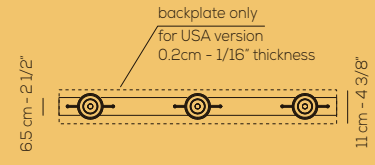

Europe: SP JEWEL 3
3 x 8.6W LED
CRI>90 - 3000K - optic ~35° beam
~2013 lm - 77 lm/W
dimnable 0/1-10V

USA: US JEWEL 3
3 x 8.6W LED
CRI>90 - 3000K - optic ~35° beam
~2013 lm - 77 lm/W
dimnable phase cut

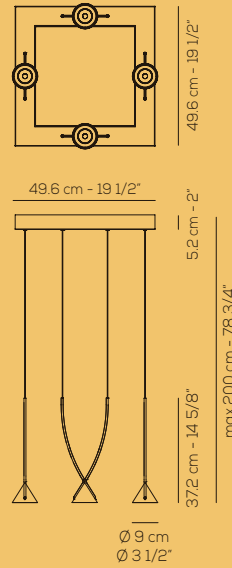

Europe: SP JEWEL 4
4 x 8.75W LED
CRI>90 - 3000K - optic ~35° beam
~2684 lm - 77 lm/W
dimnable 0/1-10V

USA: US JEWEL 4
4 x 8.75W LED
CRI>90 - 3000K - optic ~35° beam
~2684 lm - 77 lm/W
dimnable phase cut

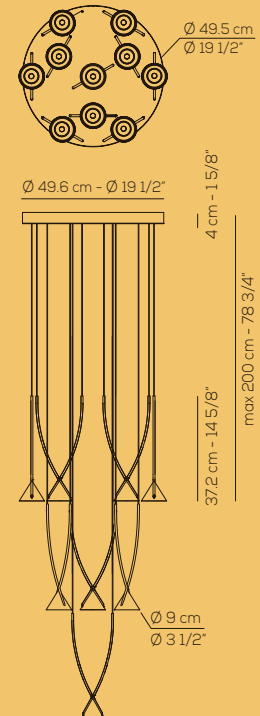

Europe: SP JEWEL 10
10 x 7.2W LED
CRI>90 - 3000K - optic ~35° beam
~6710 lm - 93 lm/W
dimnable 0/1-10V

USA: US JEWEL 10
10 x 7.2W LED
CRI>90 - 3000K - optic ~35° beam
~6710 lm - 93 lm/W
dimnable 0/1-10V

FINISHING FINITURA



Black
Nero



"When I proposed the project's drafts to Axolight, a statement of Picasso came back to my mind, not so pertinent with the cornerstone of the discussion in fact, but it says more or less: 'Welding together two or more iron tubes is very easy. Welding together two or more colours is very difficult.

To weld together three or four you need to be very, very experienced.'

After discovering the realized project, both in its single and multiple version, touching the materials, seeing the colours, knowing its light power, I thought that the work team I have met is not only very, very experienced, but also has a vocation to lighting design so strong, I am not sure if this is to them a job or a way of life."

Sara Moroni

Liaison, the new creation of Axolight designed by Sara Moroni, is an exercise in the balance of three geometric archetypes: sphere, circle, and cylinder which combine themselves in a structure capable of giving birth to a singular pendant or an articulate composition. The thin circumference of elements, handcrafted in metal, contributes to make the object extremely light and elegant. Although Liaison's compositional elements are decorative, they also have a bearing function: the semicircle embraces the other two elements giving shape to the object and conducting the cables, the cylinder keeps the LED light source, the sphere contributes to the creation of a static balance.



Sara Moroni

liaison



"Quando ho presentato ad AxoLight le bozze del progetto, mi sono ricordata di una frase di Picasso, non perfettamente attinente a quello di cui dovevo discutere, che dice più o meno così: saldare insieme due o più tubi di ferro è molto semplice.

Unire insieme due o più colori è molto difficile. Per combinarne insieme tre o quattro devi essere davvero molto molto esperto. Dopo aver visto il progetto realizzato, nella sua forma singola ed in composizione, toccato i materiali, visti i colori, testato la sua potenza luminosa, ho pensato che il team di lavoro che avevo di fronte non è solo - molto molto esperto - ma talmente vocato al lighting design da non aver capito se quella che svolgono è una professione o uno stile di vita".

Sara Moroni

Liaison, la nuova creazione di Axolight disegnata da Sara Moroni, è un esercizio di equilibrio di tre archetipi geometrici: sfera, cerchio e cilindro si combinano in una struttura capace di dar vita ad un singolo pendente o a composizioni articolate.

La sottile circonferenza degli elementi, artigianalmente realizzati in metallo, contribuisce a rendere l'oggetto estremamente leggero ed elegante. Tutti gli elementi di cui si compone Liaison, seppur anche decorativi, assolvono ad una funzione portante: il semicerchio abbraccia gli altri due elementi dando forma all'oggetto e conducendo i cavi, il cilindro custodisce la sorgente luminosa a LED, la biglia contribuisce alla creazione di un equilibrio statico.

Esercizio di equilibrio di tre archetipi geometrici.



A exercise in the balance of three geometric archetypes.



liaison

Liaison is a collection based upon a singular articulated shape which comes in 3 sizes (with a diameter of 45, 80, and 100 cm - 17 3/4", 31 1/2" and 39 3/8"). It can be installed individually or in compositions of 2, 4, and 8 elements joined by a single central sphere.

The elements of the multiple versions can upon request be duplicated on two levels of height.

The end user will have the possibility to customize shape, colour and size, creating functional solutions for different interior concepts.

Liaison è una collezione che si declina, oltre che in forma singola, in 3 dimensioni (con diametro da 45, 80 e 100 cm) e può essere installata singolarmente oppure in composizioni da 2, 4 ed 8 elementi unite da un'unica biglia centrale. Gli elementi delle versioni multiple, su richiesta, possono essere duplicati su due livelli di altezza.

L'utilizzatore finale avrà la possibilità di personalizzare forma, colore e dimensione, creando soluzioni funzionali per diversi concetti d'interni.

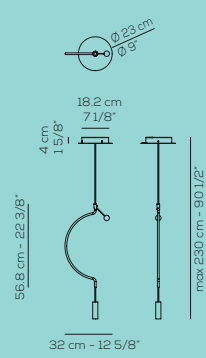

Europe: SP LIAI P 1
1 x 9 W LED
CRI>90 - 3000K - optic ~40° beam
~ 671 lm - 75 lm/W
dimmable 0/1-10V

USA: US LIAI P 1
1 x 9 W LED
CRI>90 - 3000K - optic ~40° beam
~ 671 lm - 75 lm/W
dimmable phase cut

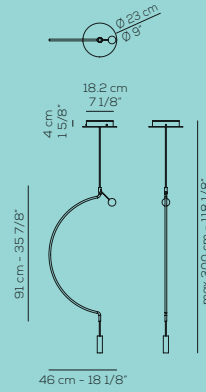

Europe: SP LIAI M 1
1 x 9 W LED
CRI>90 - 3000K - optic ~40° beam
~ 671 lm - 75 lm/W
dimmable 0/1-10V

USA: US LIAI M 1
1 x 9 W LED
CRI>90 - 3000K - optic ~40° beam
~ 671 lm - 75 lm/W
dimmable phase cut

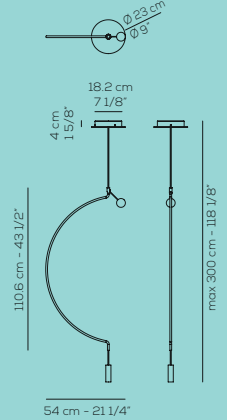

Europe: SP LIAI G 1
1 x 9 W LED
CRI>90 - 3000K - optic ~40° beam
~ 671 lm - 75 lm/W
dimmable 0/1-10V

USA: US LIAI G 1
1 x 9 W LED
CRI>90 - 3000K - optic ~40° beam
~ 671 lm - 75 lm/W
dimmable phase cut

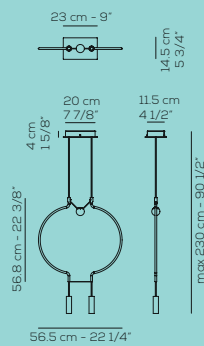

Europe: SP LIAI P 2
2 x 9 W LED
CRI>90 - 3000K - optic ~40° beam
~1342 lm - 75 lm/W
dimmable 0/1-10V

USA: US LIAI P 2
2 x 9 W LED
CRI>90 - 3000K - optic ~40° beam
~1342 lm - 75 lm/W
dimmable 0/1-10V

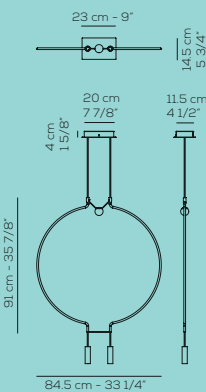

Europe: SP LIAI M 2
2 x 9 W LED
CRI>90 - 3000K - optic ~40° beam
~1342 lm - 75 lm/W
dimmable 0/1-10V

USA: US LIAI M 2
2 x 9 W LED
CRI>90 - 3000K - optic ~40° beam
~1342 lm - 75 lm/W
dimmable 0/1-10V

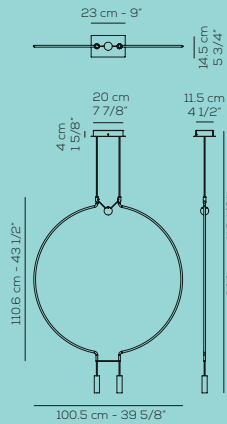

Europe: SP LIAI G 2
2 x 9 W LED
CRI>90 - 3000K - optic ~40° beam
~1342 lm - 75 lm/W
dimmable 0/1-10V

USA: US LIAI G 2
2 x 9 W LED
CRI>90 - 3000K - optic ~40° beam
~1342 lm - 75 lm/W
dimmable 0/1-10V

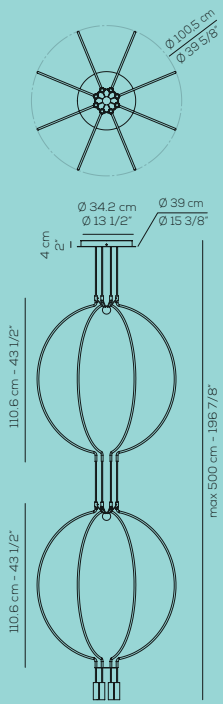

Europe: SP LIAI P 4
4 x 7.5W LED
CRI>90 - 3000K - optic ~40° beam
~2684 lm - 89 lm/W
dimmable 0/1-10V

USA: US LIAI P 4
4 x 7.5W LED
CRI>90 - 3000K - optic ~40° beam
~2684 lm - 89 lm/W
dimmable 0/1-10V

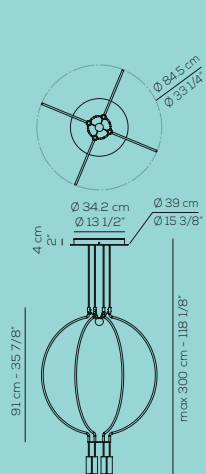

Europe: SP LIAI M 4
4 x 7.5W LED
CRI>90 - 3000K - optic ~40° beam
~2684 lm - 89 lm/W
dimmable 0/1-10V

USA: US LIAI M 4
4 x 7.5W LED
CRI>90 - 3000K - optic ~40° beam
~2684 lm - 89 lm/W
dimmable 0/1-10V

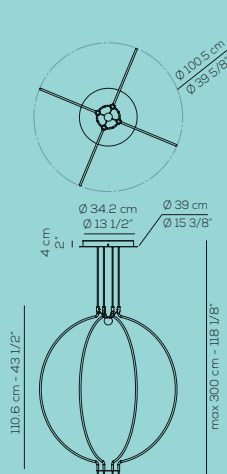

Europe: SP LIAI G 4
4 x 7.5W LED
CRI>90 - 3000K - optic ~40° beam
~2684 lm - 89 lm/W
dimmable 0/1-10V

USA: US LIAI G 4
4 x 7.5W LED
CRI>90 - 3000K - optic ~40° beam
~2684 lm - 89 lm/W
dimmable 0/1-10V

LIAISON G 8 DOUBLE LEVEL EXAMPLE

Liaison P/M/G 2/4/8 is also available with 2 levels, please ask to our customer service for more info.

Liaison P/M/G 2/4/8 può essere ordinata su due livelli. Chiedere al customer service per maggiori informazioni.

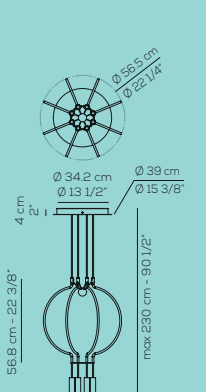

Europe: SP LIAI P 8
8 x 7.5W LED
CRI>90 - 3000K - optic ~40° beam
~5368 lm - 89 lm/W
dimmable 0/1-10V

USA: US LIAI P 8
8 x 7.5W LED
CRI>90 - 3000K - optic ~40° beam
~5368 lm - 89 lm/W
dimmable 0/1-10V

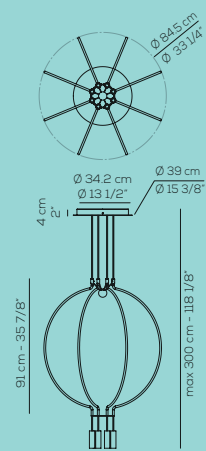

Europe: SP LIAI M 8
8 x 7.5W LED
CRI>90 - 3000K - optic ~40° beam
~5368 lm - 89 lm/W
dimmable 0/1-10V

USA: US LIAI M 8
8 x 7.5W LED
CRI>90 - 3000K - optic ~40° beam
~5368 lm - 89 lm/W
dimmable 0/1-10V

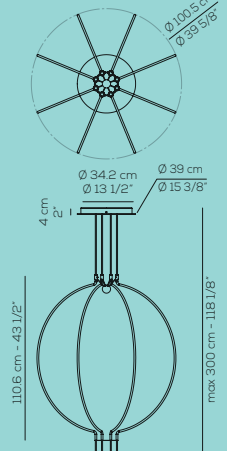

Europe: SP LIAI G 8
8 x 7.5W LED
CRI>90 - 3000K - optic ~40° beam
~5368 lm - 89 lm/W
dimmable 0/1-10V

USA: US LIAI G 8
8 x 7.5W LED
CRI>90 - 3000K - optic ~40° beam
~5368 lm - 89 lm/W
dimmable 0/1-10V

FINISHINGS FINITURE



Black / Matt gold
Nero / Oro opaco

Matt gold / Black
Oro opaco / Nero

Black / Black
Nero / Nero

Timo Ripatti

u-light

The U-Light collection is made up by lighting objects of great dimensions that bring a sense of graphic minimalism and an intense light into the space, integrating the LED light source into their aluminum structure.

La collezione U-Light si sviluppa in oggetti illuminanti di dimensioni anche molto importanti, che portano nello spazio un segno grafico essenziale e una luce intensa, integrando la fonte luminosa a LED nella struttura in alluminio.





Thin metal rod wires seem to dance around a central core which encloses the LED light source. This is the heart of the Hoops project, turned into a collection of pendant and ceiling lamps. Each version consists of a variable number of elements, depending on the complexity of the design.

Sottili fili in tondino metallico sembrano danzare intorno a un nucleo centrale che racchiude una sorgente luminosa a LED. È questo il cuore del progetto Hoops, declinato in una collezione di lampade a sospensione e a soffitto. Ciascuna versione si compone di un numero variabile di elementi, a seconda della complessità del motivo che porta nello spazio.



hoops

Giovanni Barbato







Bell is a collection of lamps characterized by a metal structure covered with pongé fabric tape. The suspensions are available in ten colors and in five different sizes: from the smallest, suitable for a domestic context, up to the XL version, designed to become the focus of attention even in monumental sized spaces.

Bell è una collezione di lampade caratterizzate da una struttura metallica rivestita con fettuccia di tessuto pongé. Le sospensioni sono disponibili in dieci colori e in cinque dimensioni diverse: dalle più piccole, adatte a un contesto domestico, fino alla versione XL, pensata per diventare il fulcro dell'attenzione perfino in ambienti di dimensioni monumentali.

Manuel Vivian

bell

urban

Dima Loginoff



Urban is a collection of pendant and ceiling lamps with a remarkable lighting power and able to convert simple geometries into a unique design, enriched by glamour and sophisticated finishes. Urban Mini lamps reproduce the same shapes of the Urban collection, in reduced dimensions.

Urban è una collezione di lampade a sospensione e a soffitto dotate di un notevole potere illuminante e capaci di convertire geometrie semplici in un design unico, arricchito da finiture glamour e sofisticate. Le lampade Urban Mini ripropongono le stesse forme della collezione Urban, in dimensioni ridotte.



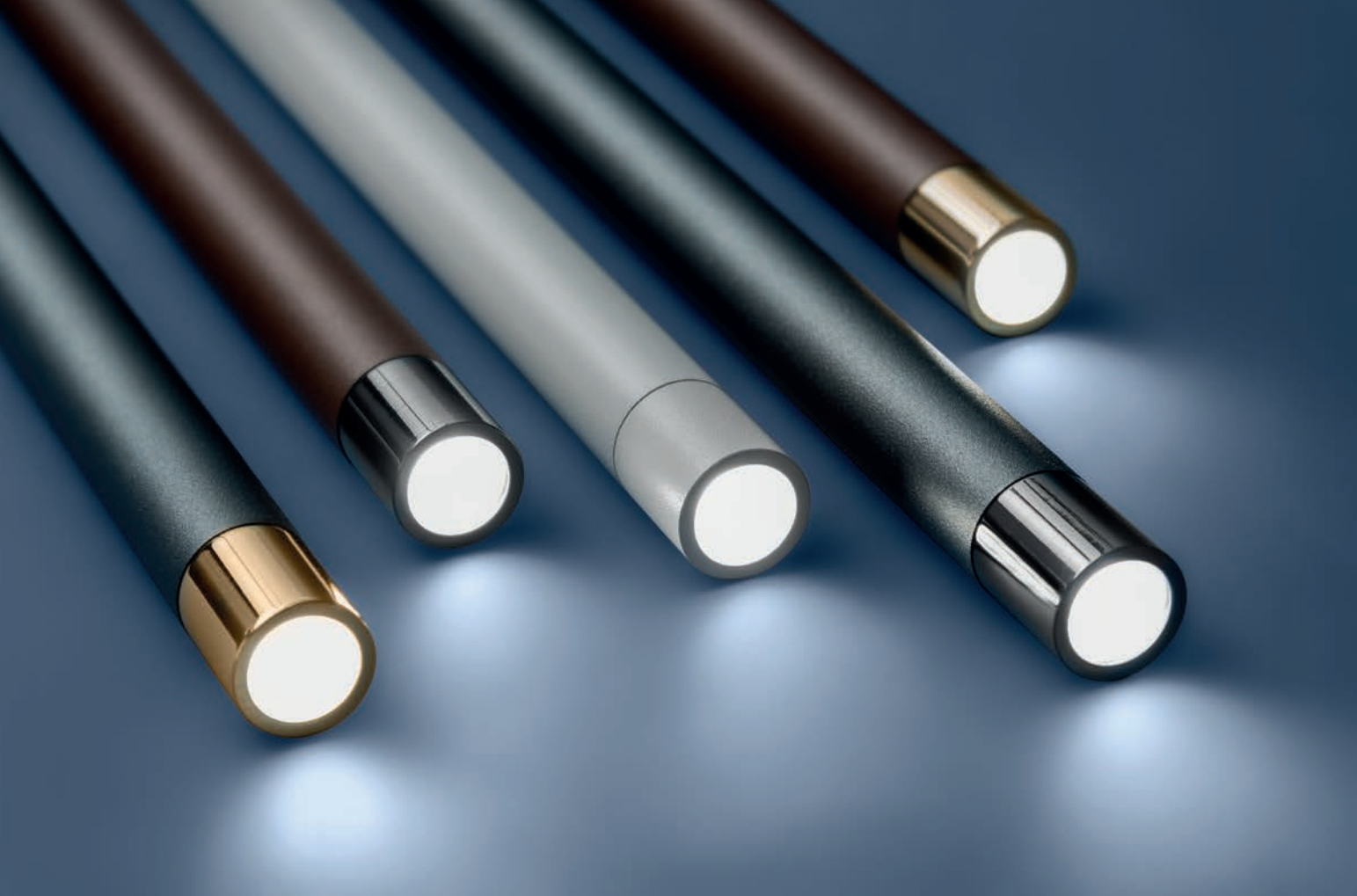

Virtus is a collection of suspension lamps characterized by a cylindrical, thin and elongated shape, which integrates at one end an LED light source. Elegant if used individually, their versatility makes them suitable for more or less complex compositions.

Virtus è una collezione di lampade a sospensione caratterizzate da una forma cilindrica, sottile e allungata, che integra a un'estremità una fonte luminosa a LED. Eleganti se utilizzate singolarmente, la loro versatilità le rende adatte a composizioni più o meno complesse.

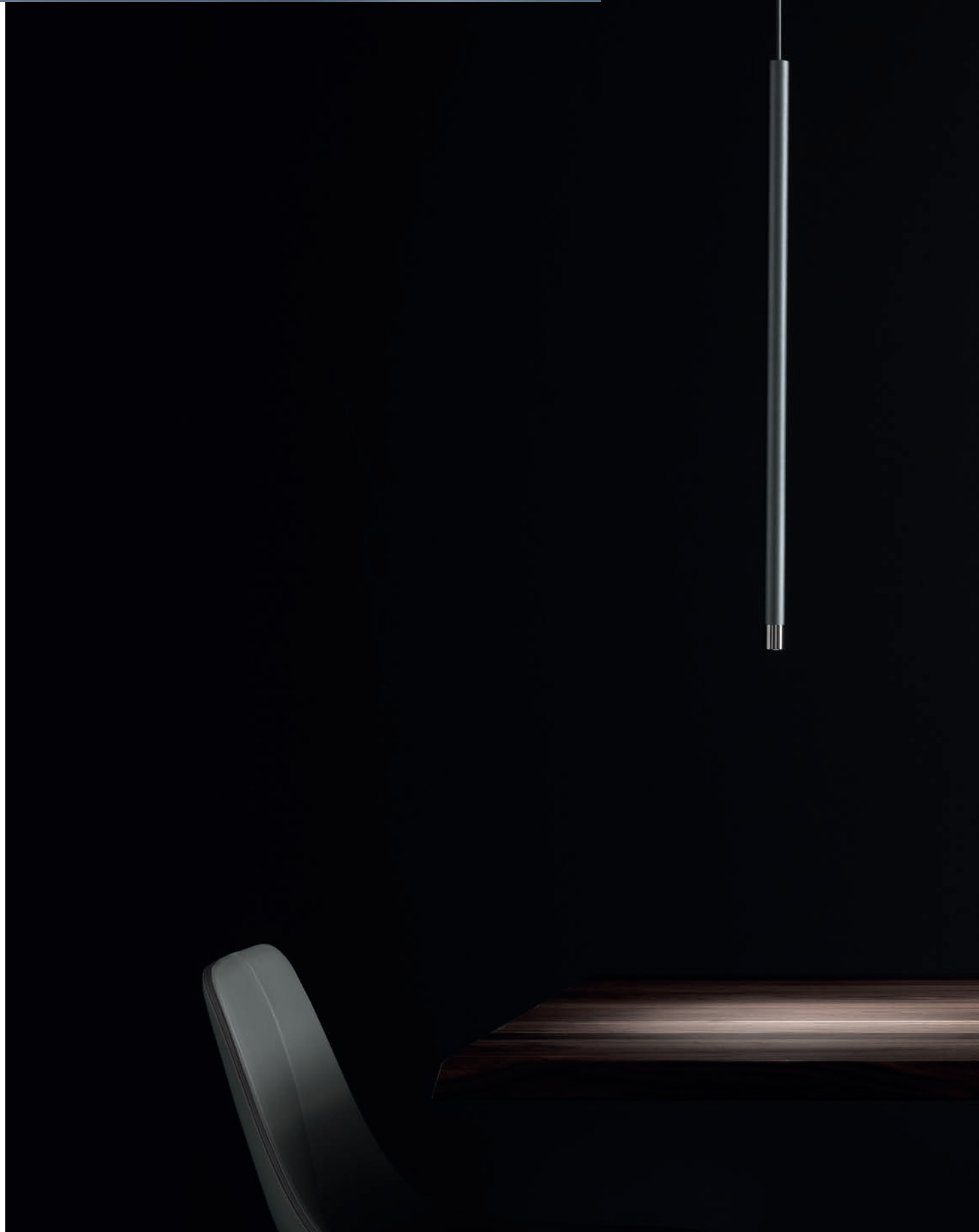

virtus

Manuel Vivian





The lamps of the Orchid family are reminiscent of the stylized shape of a flower stem which holds one or more buds. Each diffuser has a conical aluminum structure that houses an LED light source: an element that makes these lamps a discreet and attractive sculptural presence at the same time.

Le lampade della famiglia Orchid ricordano la forma stilizzata dello stelo di un fiore, che accoglie uno o più boccioli. Ciascun diffusore ha una struttura conica in alluminio che ospita una fonte luminosa a LED: un elemento che rende queste lampade una presenza scultorea discreta e attrattiva al tempo stesso.



Rainer Mutsch

Orchid



Mountain View is a suspension lamp characterized by great personality and refinement. Made of transparent blown glass through a highest craftsmanship's manufacturing process, it is characterized by its bell shape, inside of which rises the profile of a mountain.

Mountain View è una lampade a sospensione di grande personalità e raffinatezza. Realizzata in vetro soffiato trasparente attraverso un processo di altissimo valore artigianale, si caratterizza per la sua forma a campana, all'interno della quale si erge il profilo di una montagna.

mountain view

Dima Loginoff

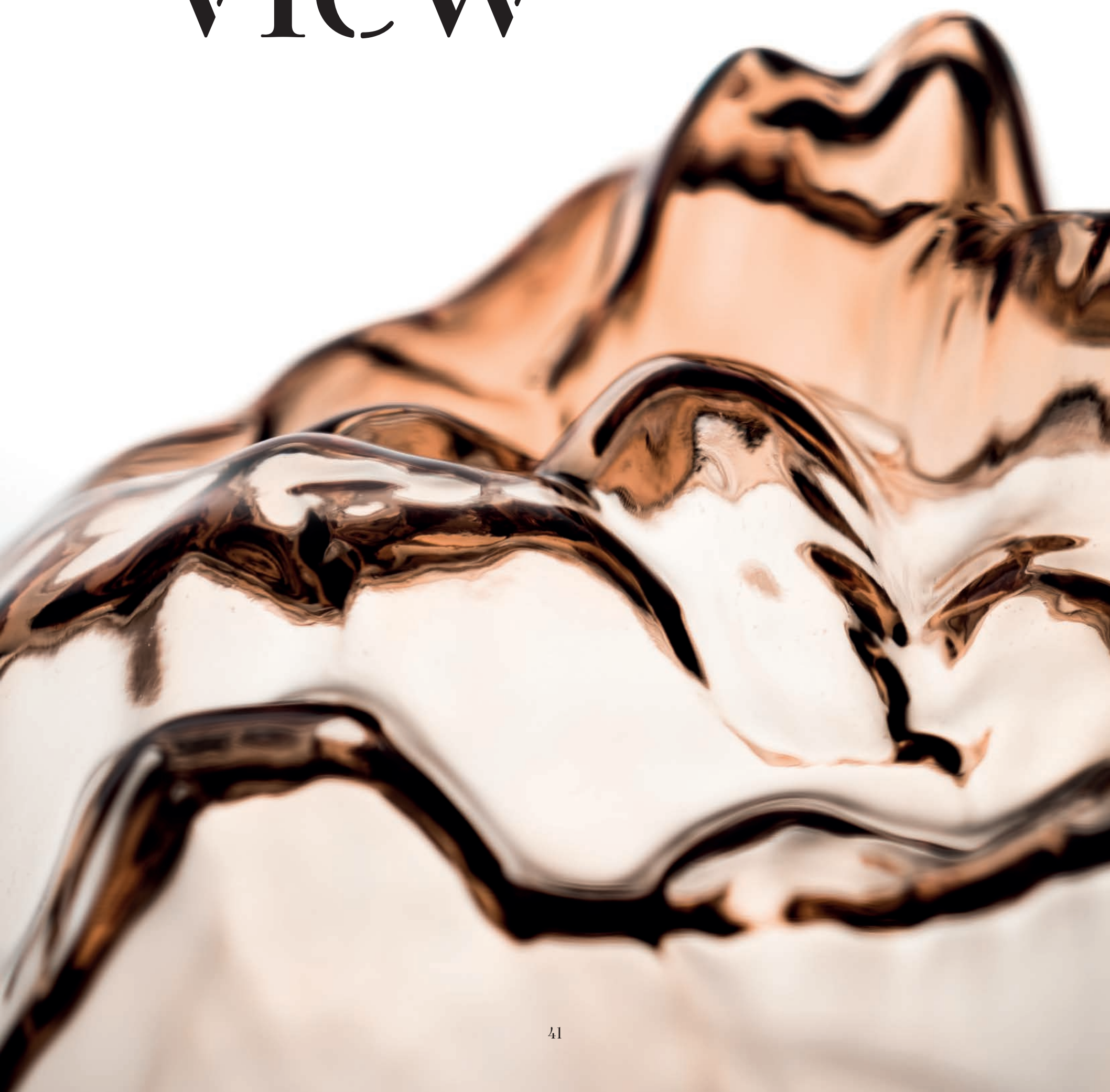



The volume of Aura lamps is created by the combination of small glasses, made and finished one by one by a master glass-blower. Each single element and the composition as a whole recall a fluid, aquatic image. The light passes through this volume and brings into the space a diffused glow and many reflections like small waves of light.

Il volume delle lampade Aura è creato dall'accoostamento di piccoli vetri, realizzati e rifiniti uno ad uno da un maestro vetraio. Ogni singolo elemento e la composizione nell'insieme richiamano un'immagine fluida, acquatica. La luce attraversa questo volume e porta nello spazio un bagliore diffuso e molti riflessi come piccole onde di luce.



aura

Manuel Vivian

Alysoid is a collection of pendant lamps whose diffuser is defined by precious chains that create a magical atmosphere when they are caressed by an intense beam of light, projected by a high performance LED source.

Alysoid è una collezione di lampade a sospensione il cui diffusore è definito da preziose catenine che creano un'atmosfera magica quando vengono accarezzate da un intenso fascio di luce, proiettato da una sorgente a LED altamente performante.



Ryosuke Fukusada

alysoid



Lik is a collection of wall lamps which integrates high functionality and design: the LED light source is installed in the back of an element characterized by a pure and minimal design and projects an intense light on the wall spreading in the space for reflection.

Lik è una collezione di lampade a parete che integra elevata funzionalità e design: la fonte luminosa a LED è installata sul retro di un elemento dal segno essenziale e proietta sulla parete una luce intensa che si diffonde nello spazio per riflessione.



Serge & Robert Cornelissen

lik



Axolight

A heart that beats in Italy
and the United States.

Axolight tells a modern story
of excellence and craftsmanship
where style meets the avant-garde
in a continuous contamination
of emotions and vibrations.

Contemporary design, internationality
and character express the rare art
of know-how where the care
of form and material is shaped
in details of precious excellence.
It is the power of light.

Un cuore che batte in Italia e Stati Uniti.
Axolight racconta una moderna storia
di eccellenza e artigianalità dove lo stile
incontra l'avanguardia in una contaminazione
continua di emozioni e vibrazioni.
Contemporaneità del design, internazionalità
e carattere esprimono l'arte rara del saper fare
dove la cura di forma e materia si modella
in particolari di preziosa eccellenza.
È la potenza della luce.

SELLING IN

90 countries

WOMEN

50%

AVERAGE AGE

43

WITH AT LEAST A DIPLOMA

80%



592

CUMULATED YEARS OF EXPERIENCE IN
PROJECT AND PROPOSALS FOR THE
LIGHTING INDUSTRY

www.axolight.it

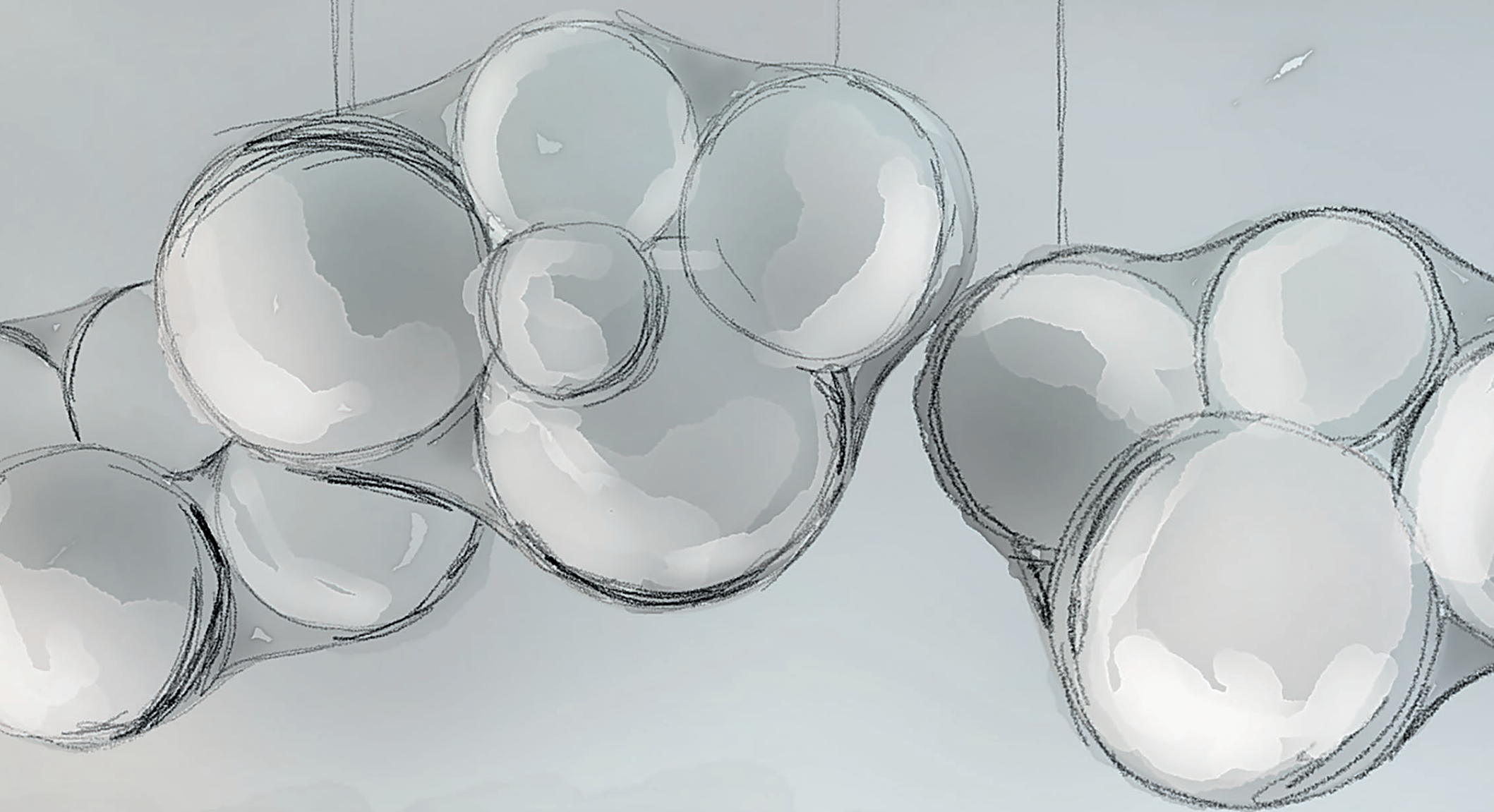

Axolight

AXO LIGHT srl
Via Moglianese 44 - 30037 Scorzè - VENEZIA, Italy
T +39 041 5845193 - axolight@axolight.it

AXO LIGHT USA inc
22 Shelter Rock Lane STE# 104
Danbury, CONNECTICUT 06810, USA
t +1 (203) 730 0452 - info@axolightusa.com