

NEW 2017

nimbus^{*}



MODUL Q/R PROJECT

Decken- und Pendelleuchten / *Ceiling and suspended luminaires*

**“DESIGNED TO PERFORM.
WITHOUT COMPROMISES.”**

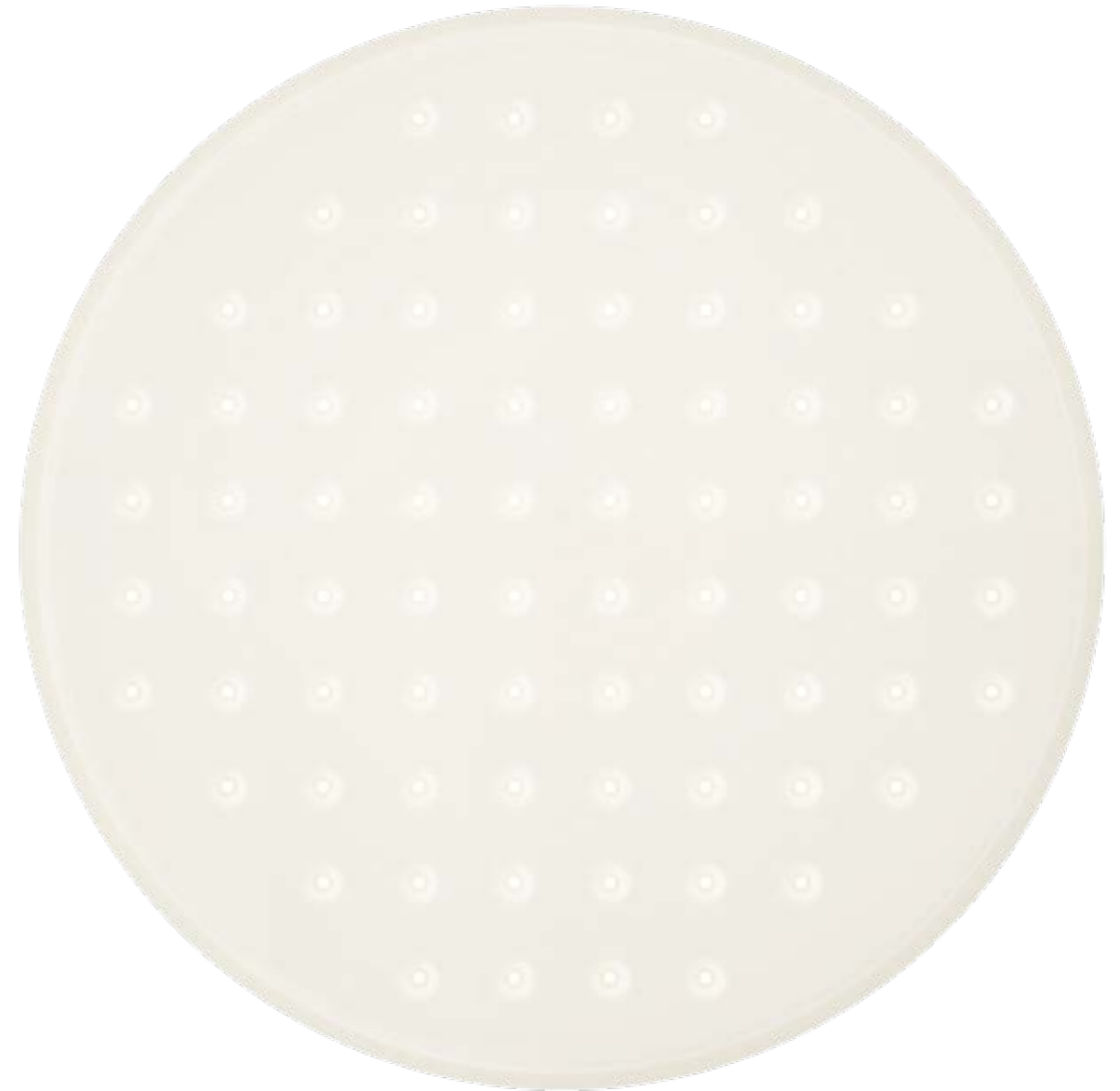

Die neuen Nimbus Modul Q und R Project Leuchten wurden gezielt für die **spezifischen Anforderungen im Projektbereich** entwickelt.

*The Nimbus Modul Q and R Project luminaires were specifically designed for the **distinct requirements of the project field.***

Mit der Modul Q und Modul R Project-Serie erweitert Nimbus konsequent sein Portfolio an effizienten LED-Decken- und Pendelleuchten für den Einsatz im Projektbereich. Nimbus Leuchten, das sind hocheffiziente, intelligente und montagefreundliche LED-Leuchten – Engineered Design aus Stuttgart.

With the Modul Q and Modul R Project series, Nimbus has made two consistent additions to its portfolio of efficient LED ceiling luminaires for use in the project field. Nimbus luminaires are highly efficient, intelligent and easy-to-install LED ceiling and suspended luminaires – Engineered Design from Stuttgart.



Intelligenz

Intelligence



Lichttechnik

Technology



Engineered Design



Montage

Installation



Lichtsteuerung

Light management



Kommunikationszentrum der Schmalz Besitz GmbH & Co. KG, Glatten
mit Modul R 600/900/1200 Project-Pendelleuchten
Architektur: haas cook zemmrich | STUDIO2050

Communication centre of Schmalz Besitz GmbH & Co. KG, Glatten
with Modul R 600/900/1200 Project suspended luminaires
Architecture: haas cook zemmrich | STUDIO2050



Intelligenz

Intelligence

Mit einer Aufbauhöhe von lediglich **17 Millimetern** (24-V-Ausführung) bzw. 27 Millimetern für die Ausführung mit integriertem Konverter/Steuerungstechnik gehören die Modul Q und R Project zu den flachsten Deckenleuchten.

Durch die neue, **integrierte Bauweise** bilden der Leuchtenkopf, das Gehäuse und die jeweilige – optional konfigurierbare – Steuerungstechnik eine geschlossene Einheit.

Der **modulare Nimbus Steuerbaustein** lässt sich wahlweise einfach schaltbar, mit einer 1–10-V Dimmeinheit, mit Light Control, mit IQ oder mit Wireless-IQ-Technologie (sog. Schwarmtechnologie) ausrüsten. Entwickelt und bestückt wird die äußerst kompakte Steuereinheit, die flächenbündig in die Deckenleuchte für die Direktmontage integriert wird, bei Nimbus in Stuttgart.

Auch eine Ansteuerung über **DALI** ist bei den Modul Q/R Project-Leuchten möglich. In viele Ausführungen der Project-Leuchten kann auch direkt ein DALI-Dimmer integriert werden.

*With a profile of just **17 millimeter** (24 V version) or 27 millimeter for the version with integrated converter/control system, the Modul Q and R Project are two of the slimmest surface-mounted luminaires on the market.*

*Thanks to the new **integrated construction**, the luminaire head, the luminaire housing and each of the – optionally configurable – control systems form an enclosed unit.*

*Customers can choose whether the **modular Nimbus control unit** is equipped with a simple on/off function, with a 1–10 V dimmer unit, with Light Control, IQ or with wireless IQ technology (so-called swarm technology). This extremely compact control unit, developed and equipped by Nimbus in Stuttgart, is flush-mounted in the ceiling luminaire for direct mounting.*

***DALI** control is also possible with Modul Q/R luminaires. A DALI dimmer can also be built into many versions of the Project luminaires.*



NIMBUS STEUERBAUSTEIN
wahlweise einfach schaltbar,
dimmbare 1–10 V, Light Control,
IQ oder Wireless IQ integriert

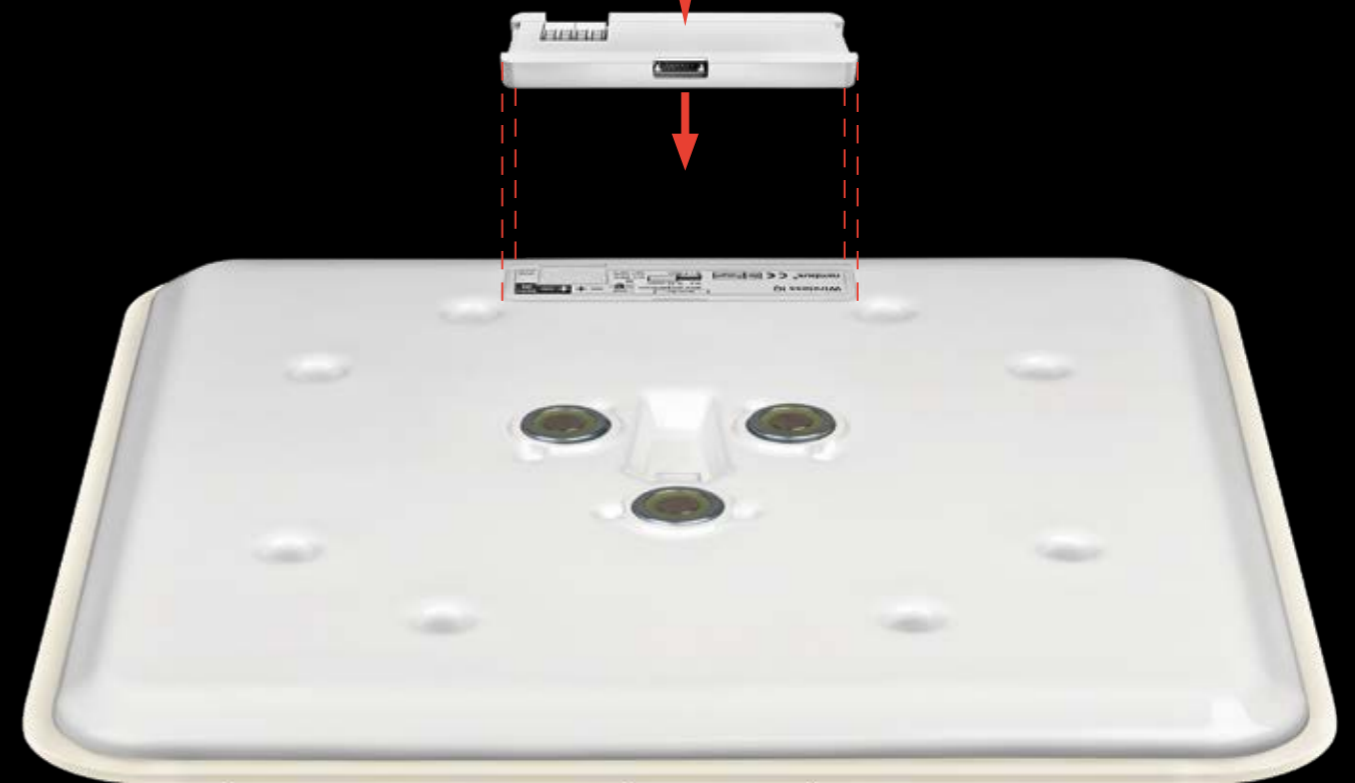

Nimbus Control module – optionally with simple switch on/off function, dimmable 1–10 V, Light Control, IQ or Wireless IQ integrated.



Lichttechnik

Technology

SOFTLIGHT-DIFFUSOR

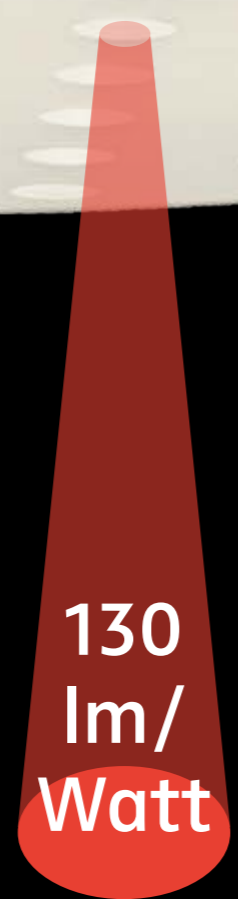
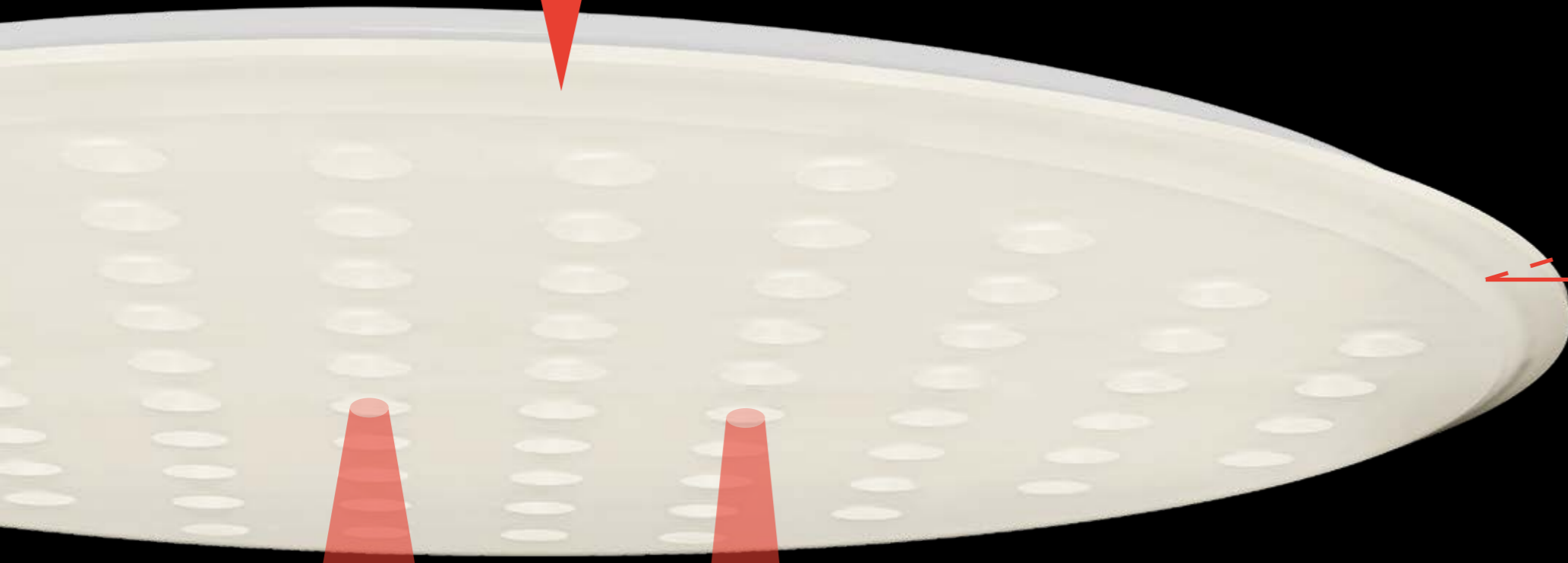

Neben dem formalen Aspekt überzeugen die neuen Deckenleuchten der Modul Q und R Project-Serie durch ihre neue Lichttechnik, die auf die spezifischen Anforderungen im Projektbereich hin entwickelt wurde: Erstmals kommt bei Nimbus Deckenleuchten die gefräste **Softlight-Diffusor-scheibe** aus transluzentem Acrylglas zum Einsatz. Die Lichttechnik nutzt verfeinerte Kegelsenkungen, die eine optimale Entblendung und brillantes Licht mit einer hohen Gleichmäßigkeit ermöglichen. Die charakteristische Nano-Lichtaustrittskante der Modul Q/R Project Leuchten verschafft der Leuchte eine optische Leichtigkeit.

*The new ceiling luminaires in the Modul Q and R Project ranges not only impress in terms of form but also with their new lighting technology, which was specifically developed with the requirements of the project business in mind: for the first time ever, the milled **Softlight Diffuser plate** made of translucent acrylic glass has been used for Nimbus ceiling luminaires. The lighting technology uses refined conical indentations that enable ideal glare suppression and brilliant light with a high level of uniformity. The characteristic light-emitting edge of the Modul Q/R Project luminaires lends the luminaire an air of visual lightness.*

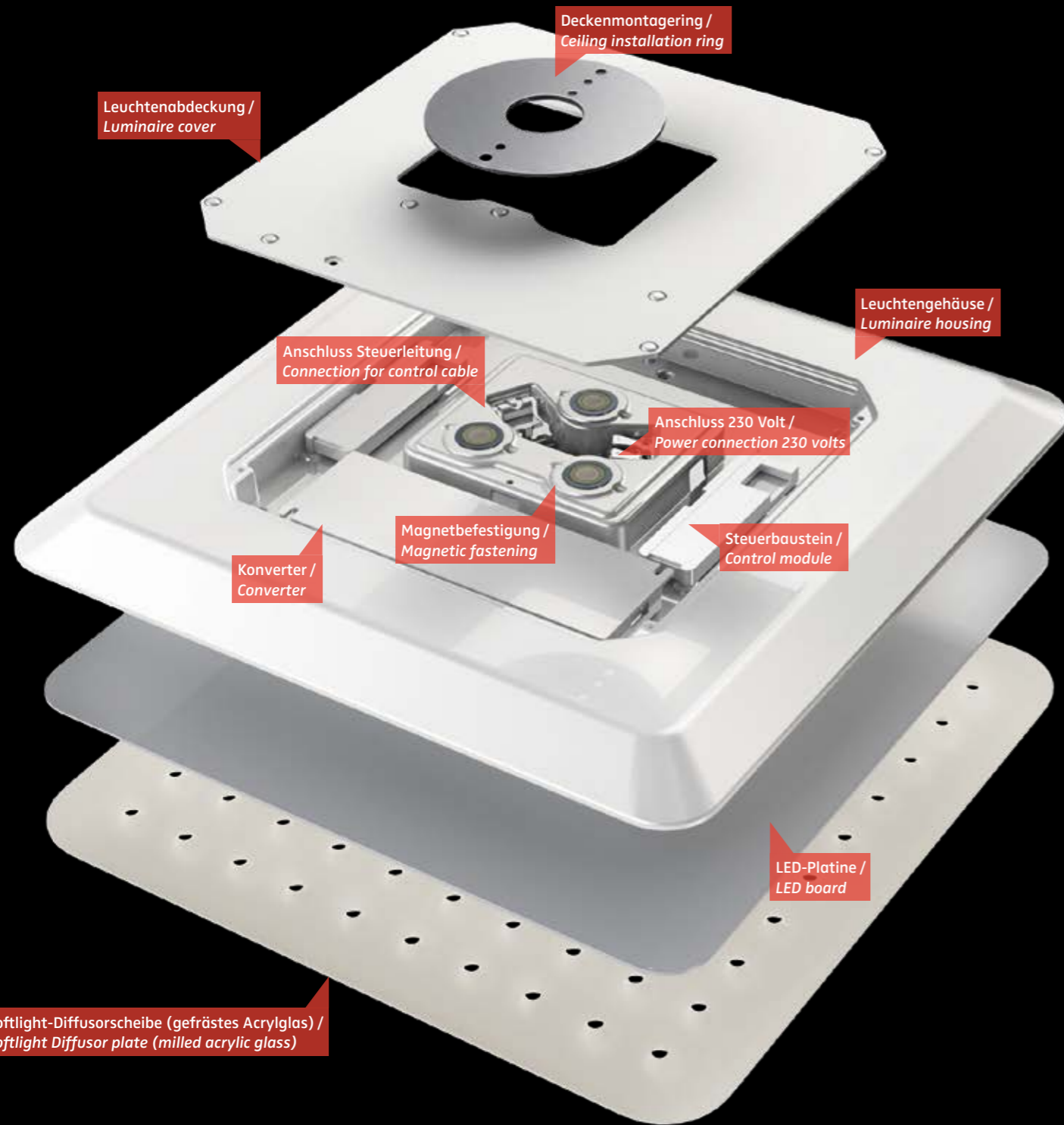

MODUL Q/R PROJECT – WERTVOLLES LICHT.
 ENTWICKELT UND HERGESTELLT IN DEUTSCHLAND.
MODUL Q/R PROJECT – A REAL VALUE. DESIGNED AND MANUFACTURED IN GERMANY.



Engineered Design

Formal basieren die neuen Deckenleuchten der Modul Q und R Project-Serie auf der klaren gestalterischen Linie der Modul Q/R Project-Pendelleuchten und führen diese Gestaltungssprache konsequent als Deckenleuchte fort. Charakteristisch ist die **gefaste umlaufende Kante**, die der Leuchte ihre optische Leichtigkeit gibt.

Auf den ersten Blick ist bei den neuen Modul Project Leuchten die „Nimbus DNA“ zu erkennen. Bereits seit 2006 vereint die Modul Q Serie weltweit erstmalig beispielsweise Designelemente wie die präzise in die mattierte Acrylglasplatte platzierten Kegelsenkungen und definiert bis heute den „Archetypen“ der minimalistischen LED-Leuchte. Die neuen Modul Project-Leuchten nehmen diese formalen Gestaltungsprinzipien auf, interpretieren sie aber neu.

*In terms of form, the new Modul Q and R Project ceiling luminaires are based on the clear-cut lines of the Modul Q/R Project suspended luminaires and reprise their design idiom in the form of a ceiling luminaire. The **chamfered surrounding edge** is a characteristic feature that lends the luminaire its visual lightness.*

The “Nimbus DNA” is recognizable at first glance in the new Modul project luminaires. Back in 2006, Modul Q was the first range of luminaires in the world that, for example, combined design elements such as the conical indentations placed so precisely in the matt acrylic glass panel, and today it remains the “archetype” of the minimalist LED luminaire. The new Modul Project luminaires take up these formal design principles and interpret them in a new way.

4

Montage Installation

Die Modul Q und R Project-Deckenleuchten sind die am schnellsten zu montierenden Aufbauleuchten! „Plug and play“ – für die Montage der Leuchte und die Elektrifizierung muss das Gehäuse nicht abgenommen werden. Zum einen lassen sich sowohl die Deckenleuchten für die Direktmontage als auch die Aufbauvarianten mit integriertem Konverter mittels patentierter Nimbus Magnetbefestigung und Deckenmontagering schnell und einfach montieren und spielend ausrichten. Zum anderen erfolgt die Elektrifizierung durch eine spezielle Zuleitung mit einem verpolungssicheren Steckverbinder. Diese beiden Innovationen ermöglichen, dass sowohl der Deckenmontagering als auch die elektrische Vorinstallation im Bauablauf zeitlich vorgelagert montiert werden können. Die Leuchte selbst kann über die integrierten Nimbus Magnetbefestigungen und den Steckverbinder schnell und komfortabel zu einem späteren, der Baufertigstellung angepassten Zeitpunkt installiert werden – in komfortabler und schneller Zwei-Hand-Endmontage.

The Modul Q and R Project ceiling luminaires have the shortest installation time of all surface-mounted luminaires!

“Plug and play” – the luminaire housing need not be removed for installation and electrical connection of the luminaire. Both the ceiling luminaires for direct installation and the surface-mounted version with integrated converter can be quickly and easily installed and set up using the patented Nimbus magnetic fastening system and ceiling installation ring: the luminaire is connected to the power supply by means of a special cable with a special plug-in connector protected against reverse polarity. This allows complete electrical pre-installation of the luminaires at the ceiling outlets beforehand, followed by fast, convenient one-man final installation of the luminaires at a subsequent date in line with the building completion schedule.

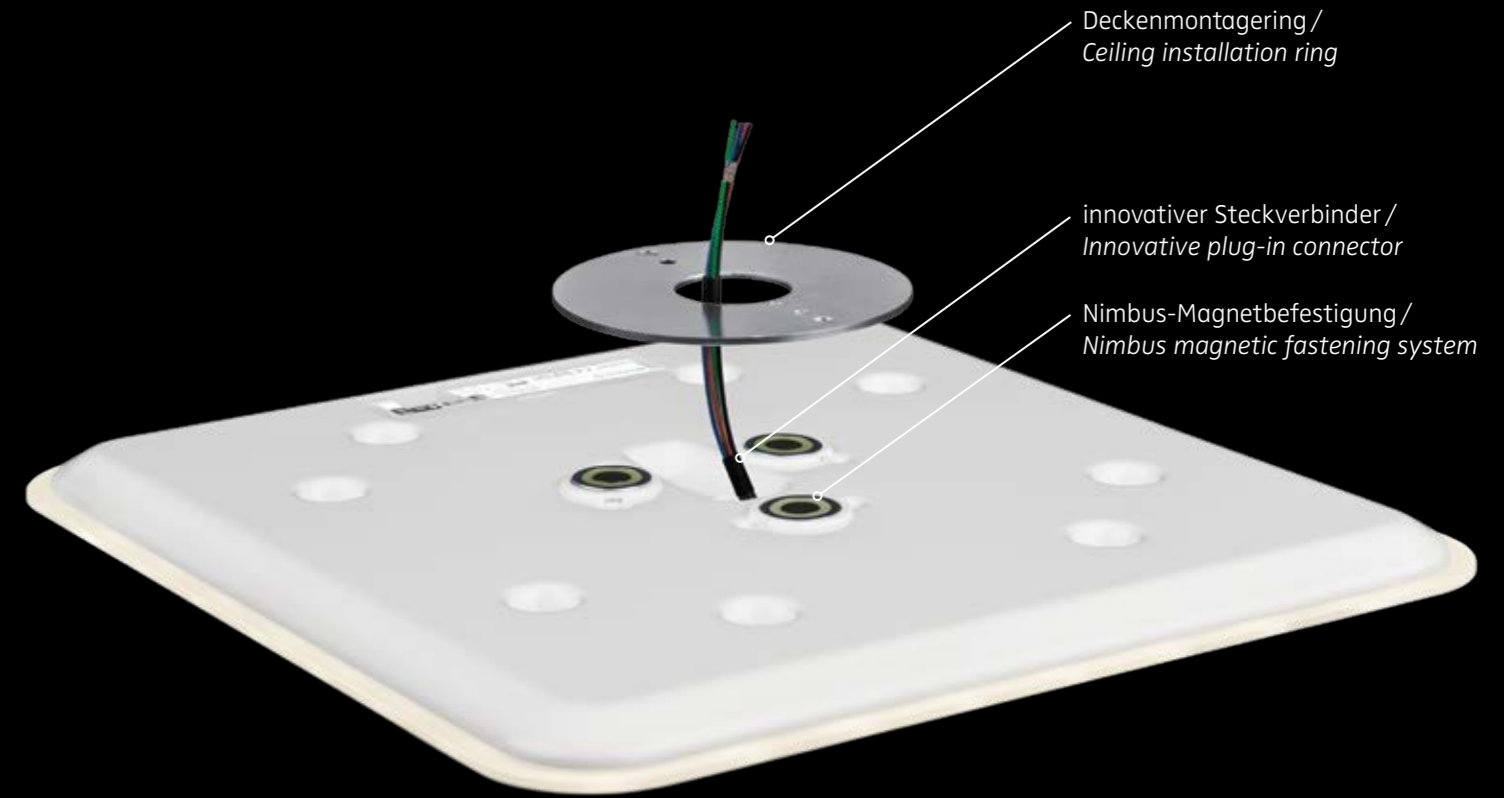

**MODUL Q/R PROJECT
– die am schnellsten zu
montierende Aufbauleuchte!**

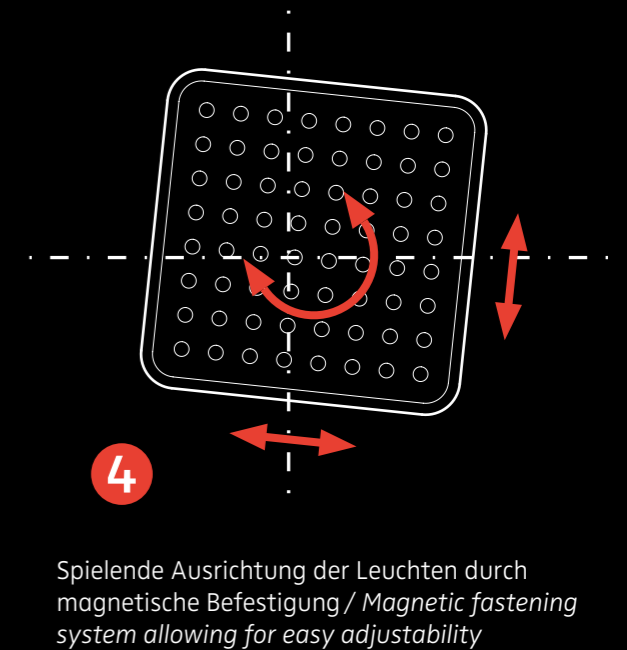
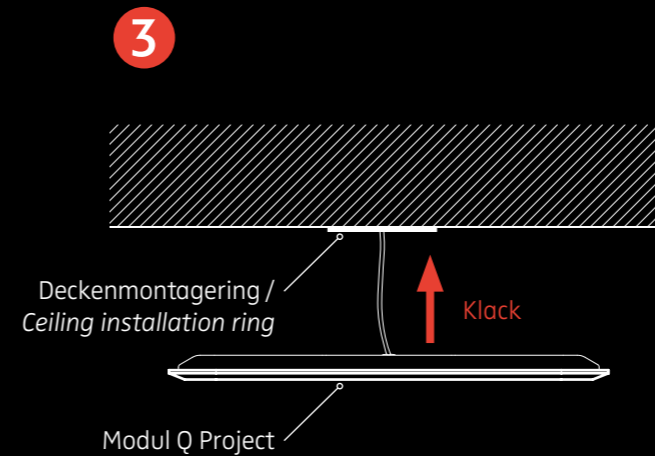
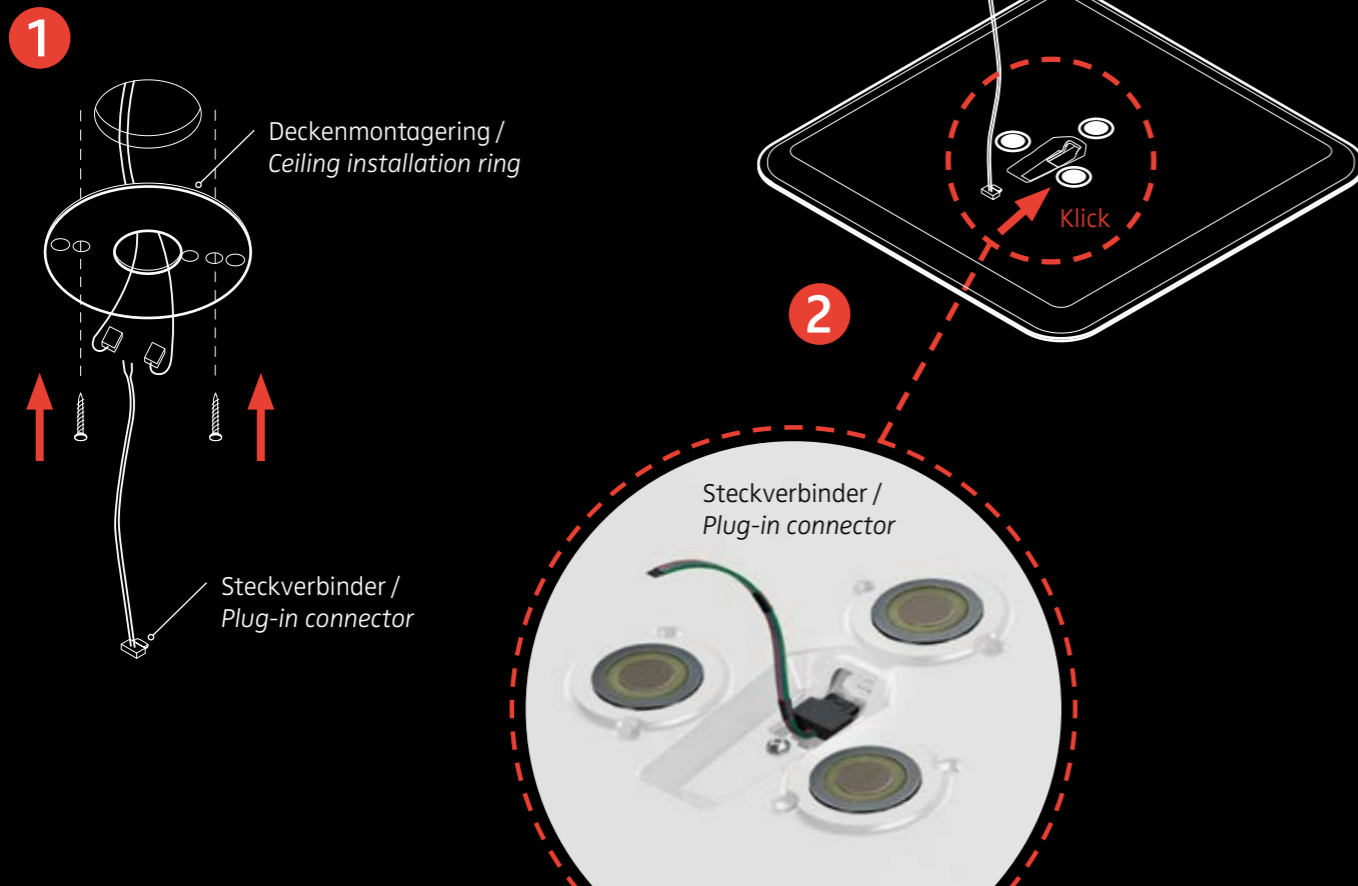

NEW

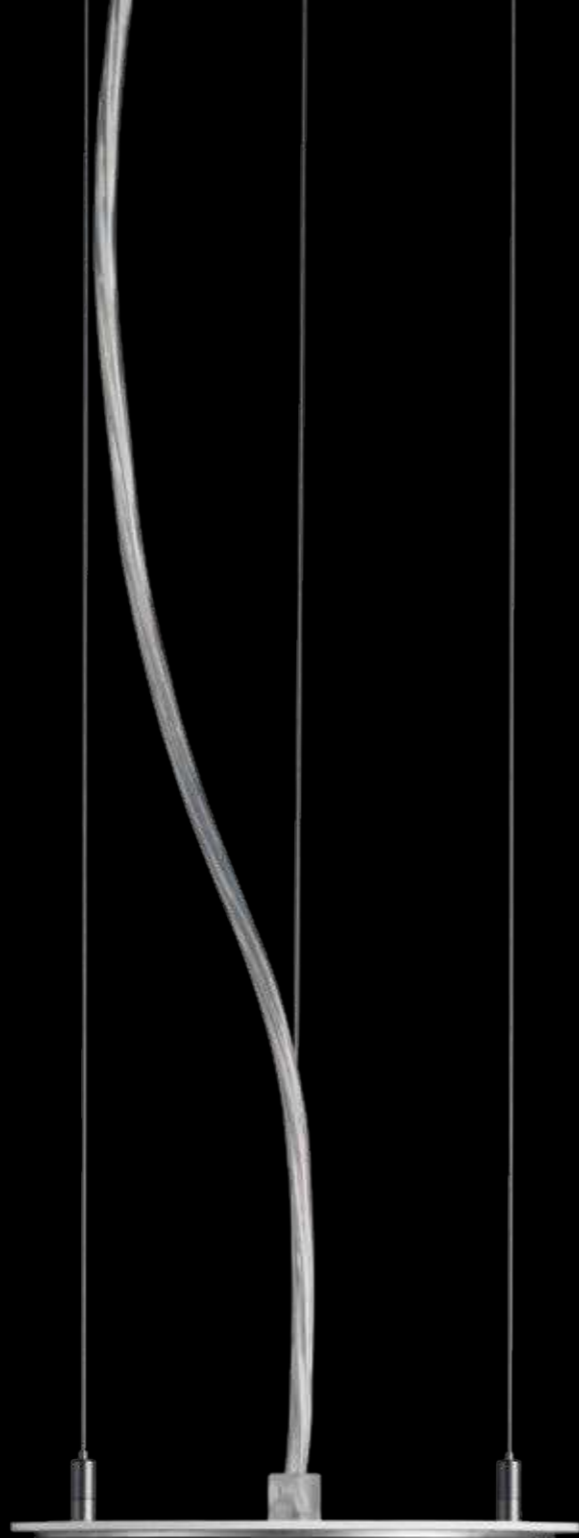

↑ magnetisch / magnetic

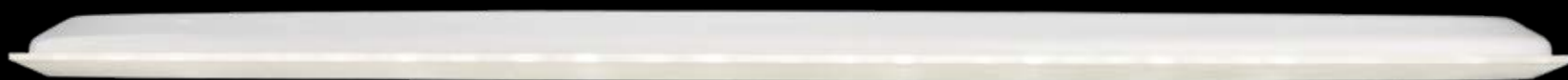

**ADDITIVES PENDELSET für
Modul Q 220, Q 280, Q 340 Project und
Modul R 220, R 280, R 340 Project
ADDITIVE SUSPENSION KIT for
Modul Q 220, Q 280, Q 340 Project and
Modul R 220, R 280, R 340 Project**



Lichtsteuerung

Light management

Neben den Lichtsteuerungslösungen 1–10 V oder DALI lassen sich Nimbus Leuchten über weitere Steuerungsstandards ansteuern, dimmen und zu Lichtnetzwerken ausbauen. Die verschiedenen Technologien, die zum Großteil auf Funk basieren, lassen sich bedarfsgerecht je nach Anwendungsbereich einsetzen. Somit lassen sich von der Bestandswohnung bis zur Firmenzentrale alle Bedürfnisse individuell abdecken.

Besides the 1–10 V or DALI light control solutions, the Nimbus luminaires can also be activated, dimmed or made into lighting networks using other control standards. The various technologies, most of them wireless, can be used in line with the requirements of the application in question. All types of needs from existing apartments through to corporate headquarters can be covered on an individual basis.

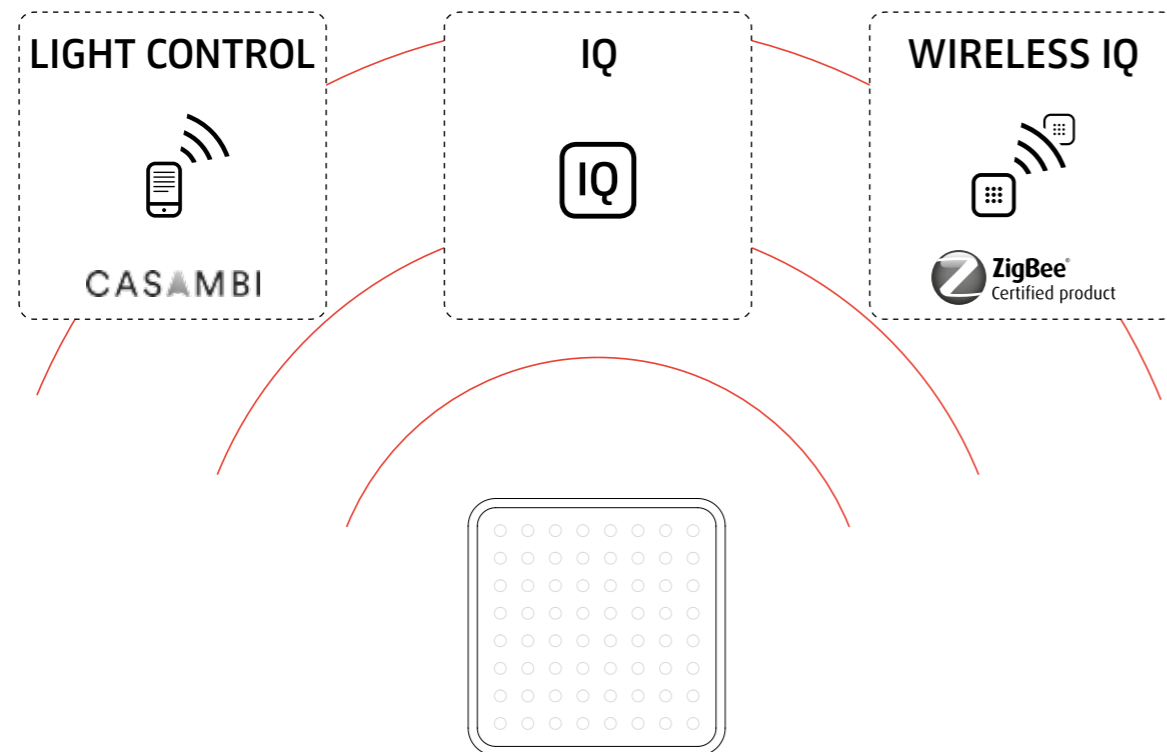

Light Control CASAMBI

Unsere LED-Leuchten lassen sich mit Light Control, basierend auf dem Branchenstandard Casambi, einfach und flexibel via Smartphone oder Tablet steuern und dimmen. Um diese Funktechnologie (Bluetooth) nutzen zu können, benötigen Sie nichts weiter als die kostenfreie Casambi-App und Nimbus Leuchten mit Light Control. Light Control kann auf nahezu unser gesamtes LED-Portfolio angewendet werden. Auch bereits vorhandene Nimbus LED-Leuchten lassen sich mit der Lösung zum Großteil nachrüsten. Außergewöhnlich dabei: Mit Light Control können nun auch Leuchten, die über 3-adrige Verkabelung angeschlossen sind, gedimmt werden! Und nicht nur über das Smartphone, auch mit dem Wandschalter.

When using Light Control based on the Casambi industry standard, our LED luminaires can be controlled and dimmed using a smartphone or tablet. If you wish to use this wireless technology (Bluetooth), all you need is the free Casambi app and Nimbus luminaires with Light Control. Light Control can be used with almost our entire LED portfolio. Most of our existing Nimbus luminaires can also be retrofitted with this solution. One interesting aspect here is that, with Light Control, luminaires connected via 3-wire cables can now also be dimmed! And not only using a smartphone but also a wall switch.

Ausführliche Informationen zu Nimbus Light Control erhalten Sie unter: www.nimbus-lighting.com/produkte/familien/light-control

For detailed information on Nimbus Light Control go to: www.nimbus-lighting.com/en/products/families/light-control

IQ **NEW**

Unsere neue IQ-Technologie schließt die Lücke zwischen einer einfachen Bewegungsmelderfunktion und einem aufwendigeren Lichtmanagementsystem. Die neue Technologie kann auf nur eine Nimbus Leuchte oder auf mehrere miteinander verbundene (verdrahtete) Leuchten angewendet werden. So lassen sich etwa Wohnbereiche, Teeküchen, Lagerräume, Flure, Treppenhäuser und WCs mit dieser komfortablen und autarken Stand-alone-Lösung ausrüsten. Die Leuchten lassen sich ohne aufwendige Programmierung ganz einfach auf der Leuchtenrückseite über Drehschalter individuell nach den Bedürfnissen des Nutzers einstellen.

Our new IQ technology closes the gap between a simple motion detection function and a more sophisticated light management system. The new technology can be used with one single Nimbus luminaire or with a number of connected (wired) luminaires. Living areas, kitchenettes, storerooms, corridors, stairwells and WCs can all be equipped with this convenient stand-alone solution. Users can set the luminaires according to their own individual needs without the need for elaborate programming by simply turning the rotary switch on the rear side of the luminaire.

Wireless IQ **NEW**

Mit Wireless IQ lassen sich unsere Nimbus LED-Leuchten ohne aufwendig zu installierendes Gebäudemanagementsystem zu richtigen Teamspielern aufrüsten. Dank integrierter Funktechnologie und Sensorik kommunizieren unsere Leuchten kabellos mit ihrer Nachbarleuchte und weiteren Leuchten im System (Schwarmtechnologie). Und zwar egal ob Decken- oder Stehleuchte: Nahezu alle Nimbus Leuchten lassen sich mit Wireless IQ (Zigbee-Standard) ausrüsten und in ein intelligentes Lichtnetz einbinden. Über ein bedienfreundliches Interface erfolgt die Einrichtung des Leuchten-Netzwerks, in welchem die Leuchten beliebig zu Beleuchtungsgruppen und -szenarien konfiguriert werden können. Für die Einrichtung bzw. Steuerung der Wireless-IQ-Lichtsteuerung ist ein Zigbee-basiertes Gateway erforderlich.

Our Nimbus LED luminaires can be upgraded to real team players by retrofitting them with Wireless IQ, thus doing away with the need for complex building management installations. Thanks to the integrated wireless technology and sensor system, our luminaires communicate wirelessly with their neighbouring luminaires and other luminaires in the system (swarm technology). It doesn't matter if they are ceiling or floor-standing luminaires: almost all Nimbus luminaires can be fitted with Wireless IQ (Zigbee standard) and integrated into an intelligent lighting network. The lighting network is set up via a user-friendly interface allowing luminaires to be freely configured in lighting groups and scenarios. A Zigbee-ready gateway is required for setting up and regulating the Wireless IQ lighting control system.

NEW IQ-Technologie / IQ Technology

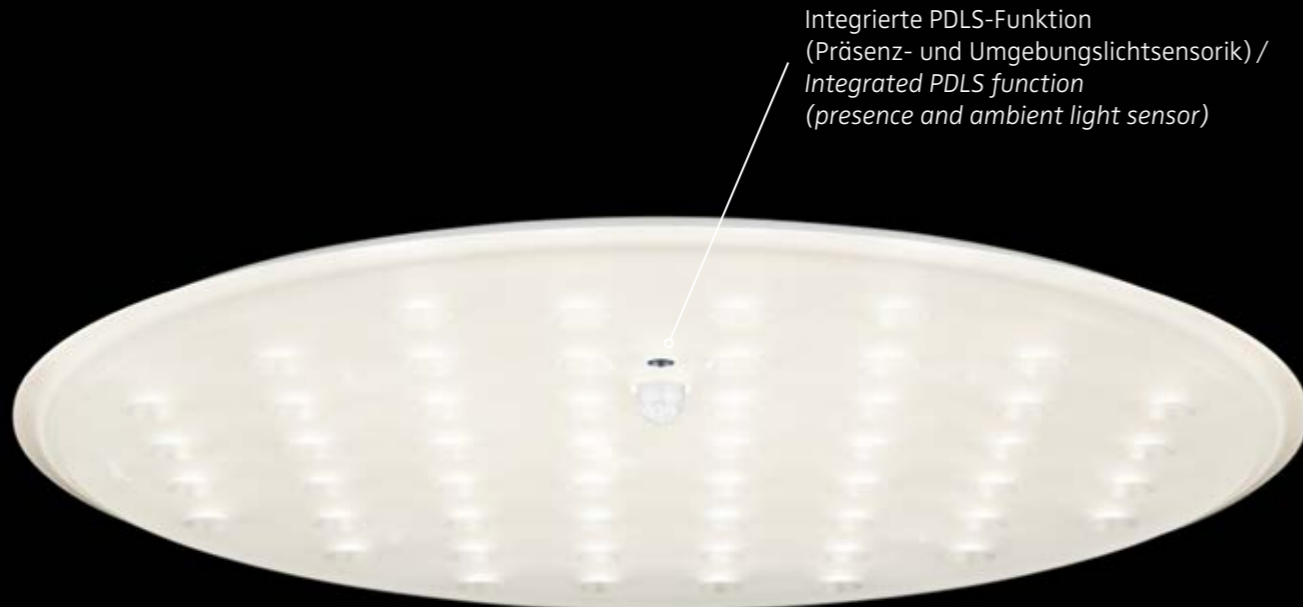

Integrierte PDLs-Funktion
(Präsenz- und Umgebungslichtsensorik) /
Integrated PDLs function
(presence and ambient light sensor)



Die Nachleuchtdauer, die Nachleuchthelligkeit sowie der Helligkeitsschwellwert lassen sich direkt an der Leuchtenrückseite über Drehschalter einstellen – ohne Programmierung. / The OFF delay period, the brightness level following the last detected occupancy and the brightness threshold can all be set on the back of the luminaire by means of rotary switches – without the need for programming.

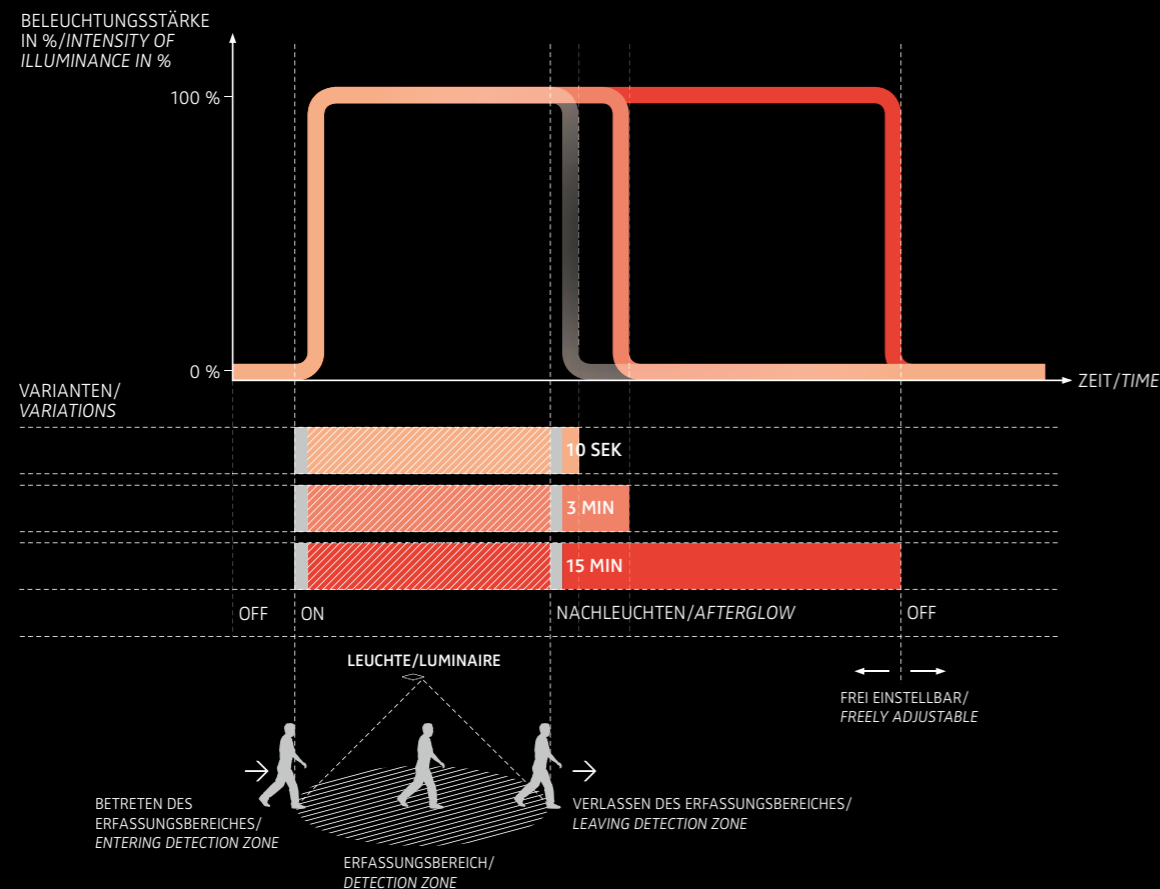

Integrierte IQ-Technologie

Die Nimbus Modul Q/R Project-Leuchten lassen sich mit der neuen IQ-Technologie ausrüsten. Diese schließt die Lücke zwischen einer einfachen Bewegungsmelderfunktion und einem aufwendig zu installierenden, teuren Lichtmanagementsystem. Die Lichtsteuerung lässt sich ohne aufwendige Programmierung ganz einfach auf der Leuchtenrückseite über **Drehschalter** individuell nach den Bedürfnissen des Nutzers einstellen. Die IQ-Leuchten reagieren auf eine direkt in die Leuchte integrierte oder eine angebundene Präsenz- und Umgebungslichtsensorik und regeln die Nachleuchtdauer, die Nachleuchthelligkeit sowie einen Helligkeitsschwellwert.

Integrated IQ Technology

The Nimbus Modul Q/R Project luminaires can be equipped with the new IQ technology. This closes the gap between a simple motion detection function and an expensive light management system, which would require a lot of work to install. Users can set the light control system according to their own individual needs without elaborate programming by simply turning the **rotary switches** on the back of the luminaire. The IQ luminaires react to a sensor system built into the luminaire itself or to a connected presence detection and ambient light sensor. They regulate the OFF delay, the brightness level following the last detected occupancy as well as a brightness threshold.

NEW Wireless IQ (WIQ)

Mit der neuen Lichtsteuerung **Wireless IQ** kommunizieren Nimbus Leuchten über eine integrierte Funklösung miteinander, erkennen die Präsenz von Personen und messen das Umgebungslicht. Dank dieser innovativen Lösung, basierend auf dem Branchenstandard **Zigbee**, können wir zum Beispiel in einem Büro sogar auf einen Lichtschalter verzichten. Ein echtes Novum unserer „Schwarmlösung“ ist die Kommunikation von Steh- und Deckenleuchten. Diese Besonderheit nennen wir eine „Lichtwolke“, bei der die Nimbus Leuchten je nach Anforderungs- und Nutzungsprofilen zu sogenannten „virtuellen Gruppen“ zusammengefasst werden. Alle Nimbus Stehleuchten sind mit zwei Sensoren ausgestattet. Ein Sensor erkennt Bewegung, ein weiterer die Veränderungen der Umgebungshelligkeit. Auch in vielen der Nimbus Deckenleuchten (z. B. Modul Q/R Project) können diese Sensoren integriert werden, wobei beide unabhängig voneinander aktiviert werden können. Das System erkennt damit je nach Konfiguration die Anwesenheit von Personen (Präsenz) und ob bzw. in welcher Menge das Tageslicht durch Kunstlicht ergänzt werden soll. Das Licht geht z. B. von alleine an, wenn Sie das Büro betreten. Und wenn Sie das Büro wieder verlassen, müssen Sie auch nichts beachten – das Licht geht nach einer voreingestellten Zeit von alleine aus.

With the new **Wireless IQ** light control system, Nimbus luminaires communicate with one another via an integrated radio-based system, detect your presence and measure the ambient light. Thanks to this innovative solution based on **Zigbee**, the sector standard, it is even possible to manage without a light switch in an office, for example. The communication between floor-standing and ceiling luminaires is a real first in our “swarm solution”. We call this special feature a “light cloud”, whereby the Nimbus luminaires are arranged in “virtual groups” depending on the respective requirement or usage profile. All Nimbus floor-standing luminaires are equipped with two sensors. One sensor picks up movement while the other detects changes in ambient light. These sensors can also be integrated in many Nimbus ceiling luminaires (e.g. Modul Q/R Project), whereby each can be activated independently of the other. Depending on how it is configured, the system detects the presence of persons and whether or to what extent the ambient light needs to be supplemented by artificial light. For example, the light switches on all by itself when you enter the office. And when you leave the office again, you don't have anything to think about – the light goes off again by itself after a pre-set time.

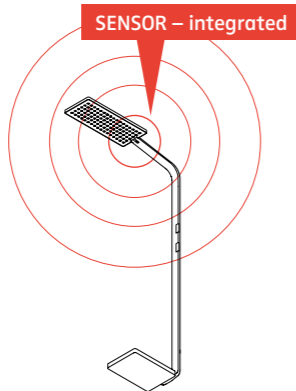
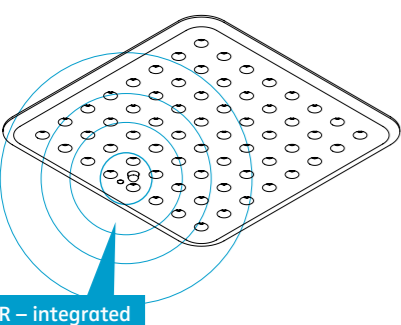

PRÄSENZ- UND UMGEBUNGSLICHTSENSORIK (PDLS)

Für die sinnvolle Nutzung der Nimbus Lichtsteuerungstechnologien sind viele Nimbus-Leuchten mit integrierter oder adaptiver Präsenz- und Umgebungslichtsensorik (PDLS) lieferbar.

Many Nimbus luminaires are equipped with integrated or adaptive presence detection and ambient light sensor (PDLS) systems to make the most effective use of the Nimbus light control systems.

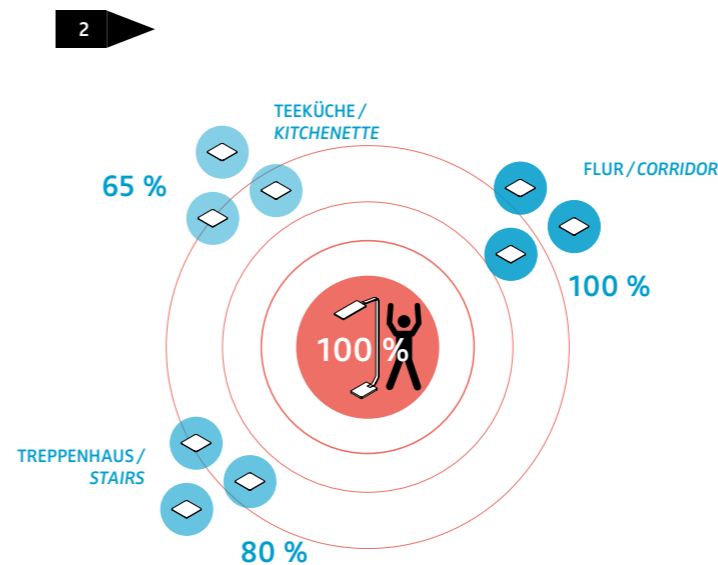
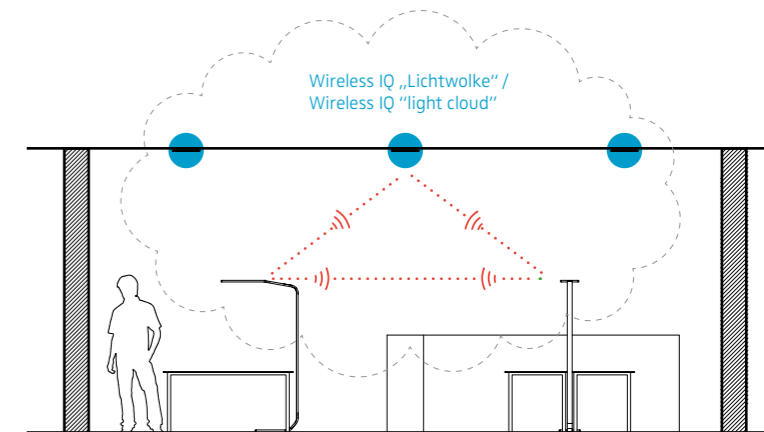
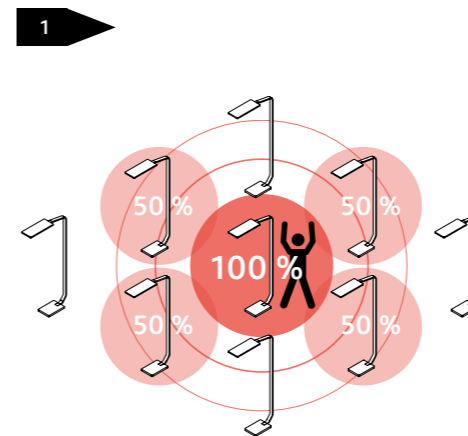

ERLÄUTERUNG / EXPLANATION

1 Schwarmtechnologie zur Bildung von intelligenten Lichtwolken. Sowohl nur mit Stehleuchten als auch mit Steh- und Deckenleuchten als sog. Mischschwarm realisierbar. Swarm technology for forming smart light clouds. Realisable with floorstanding luminaires only or with floorstanding and ceiling luminaires as a so-called mixed swarm.

2 Abbildung diverser Szenarien mit erhöhtem Nutzerkomfort. Mapping of various scenarios with enhanced user convenience.

- Deckenleuchten / Ceiling luminaires
- Stehleuchten / Floorstanding luminaires



Film über unser Referenzprojekt mit Wireless IQ – einfach QR-Code einscannen
 Movie about our reference project with Wireless IQ – please scan the QR code



Büro- und Veranstaltungsgebäude Südwestmetall Bezirksgebäude Neckar-Fils, Esslingen
mit Modul Q/R Project-Decken- und Pendelleuchten und der Nimbus Lichtsteuerung WIQ (Wireless IQ)
Architektur: [fritzen28] architekten, Esslingen

Regional office and event building of Südwestmetall in Neckar-Fils near Esslingen with Modul Q/R Project ceiling
and suspended luminaires as well as the Nimbus WIQ (Wireless IQ) light control system
Architecture: [fritzen28] architekten, Esslingen

AUSFÜHRUNGEN

VARIATIONS

MODUL Q 220 PROJECT
Deckenleuchte /
Ceiling luminaire



MODUL Q 220 PROJECT
Deckenaufbauleuchte /
Surface-mounted ceiling luminaire

MODUL Q 280 PROJECT
Deckenleuchte /
Ceiling luminaire

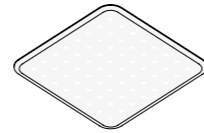
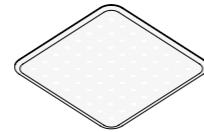

MODUL Q 280 PROJECT
Deckenaufbauleuchte /
Surface-mounted ceiling luminaire

MODUL Q 340 PROJECT
Deckenleuchte /
Ceiling luminaire

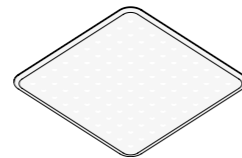
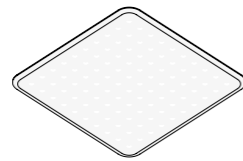

MODUL Q 340 PROJECT
Deckenaufbauleuchte /
Surface-mounted ceiling luminaire

MODUL Q 600 PROJECT
Pendelleuchte / Suspended luminaire

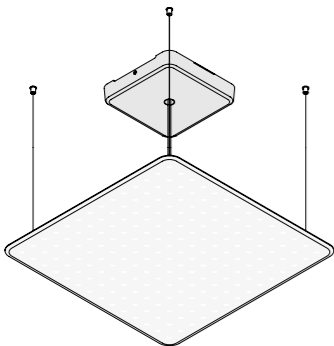

MODUL Q 900 PROJECT
Pendelleuchte / Suspended luminaire

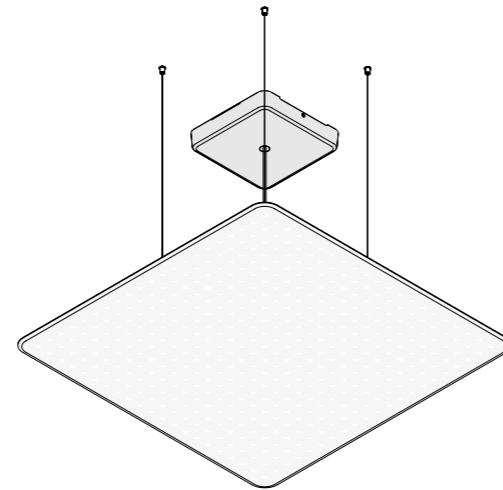

MODUL Q 1200 PROJECT
Pendelleuchte / Suspended luminaire

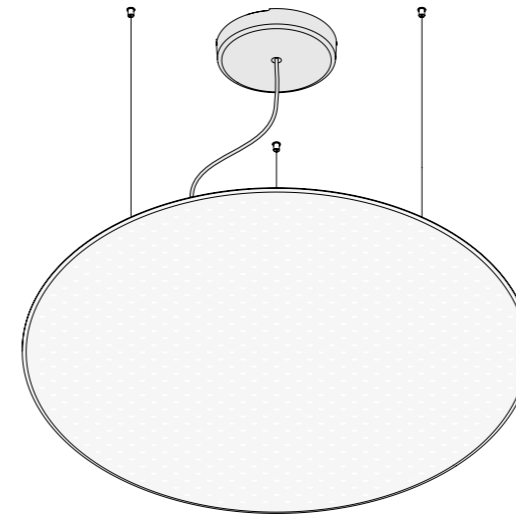
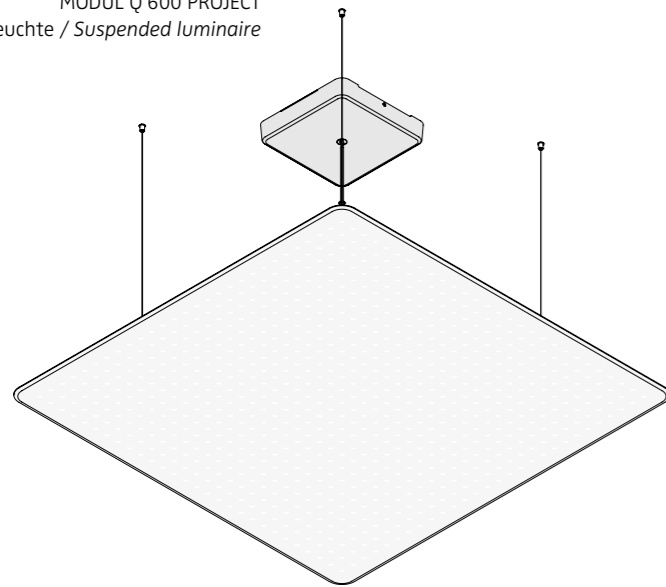

MODUL R 1200 PROJECT
Pendelleuchte / Suspended luminaire

MODUL R 900 PROJECT
Pendelleuchte / Suspended luminaire

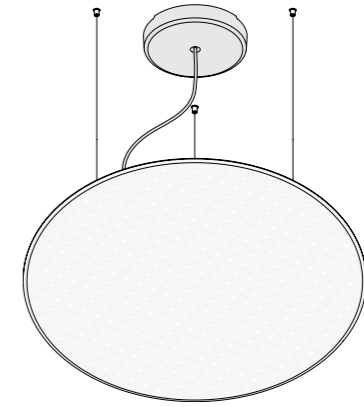

MODUL R 600 PROJECT
Pendelleuchte / Suspended luminaire

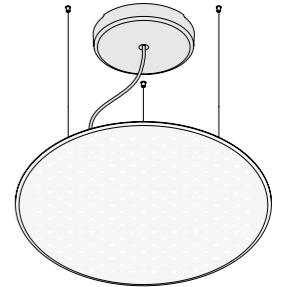

MODUL R 280 PROJECT
Deckenleuchte /
Ceiling luminaire

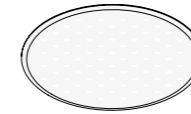

MODUL R 220 PROJECT **NEW**
Deckenleuchte /
Ceiling luminaire

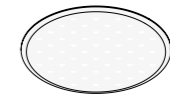
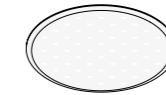

MODUL R 220 PROJECT **NEW**
Deckenaufbauleuchte /
Surface-mounted ceiling luminaire

MODUL R 280 PROJECT
Deckenaufbauleuchte /
Surface-mounted ceiling luminaire

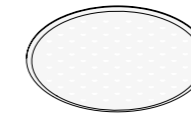

MODUL R 340 PROJECT
Deckenleuchte /
Ceiling luminaire

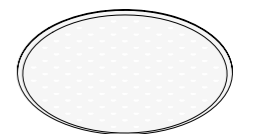
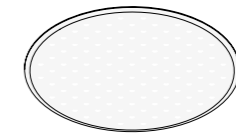

MODUL R 340 PROJECT
Deckenaufbauleuchte /
Surface-mounted ceiling luminaire

ADDITIVES PENDELSET **NEW**
für Modul Q 220–Q 340 Project und
Modul R 220–R 340 Deckenleuchten /
ADDITIVE SUSPENSION SET
for Modul Q 220–Q 340 Project and
Modul R 220–R 340 Project ceiling luminaires

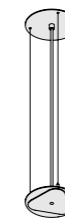

ADDITIVES PENDELSET **NEW**
für Modul Q 220–Q 340 Project und
Modul R 220–R 340 Project Deckenaufbauleuchten /
ADDITIVE SUSPENSION SET
for Modul Q 220–Q 340 Project and
Modul R 220–R 340 Project surface mounted ceiling luminaires



MODUL Q 220 PROJECT

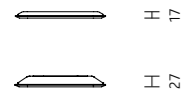
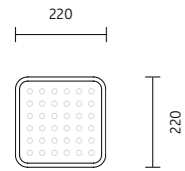

Deckenleuchte /
Ceiling luminaire:
220 × 220 × 17 mm
2700 K, 6,7 W, A++
3000 K, 6,2 W, A++
4000 K, 6,1 W, A++
24 V DC, ~ 750 lm

Deckenaufbauleuchte /
Surface-mounted ceiling luminaire:
220 × 220 × 27 mm
2700 K, 8,2 W, A+
3000 K, 7,6 W, A++
4000 K, 7,5 W, A++
230 V AC, ~ 750 lm

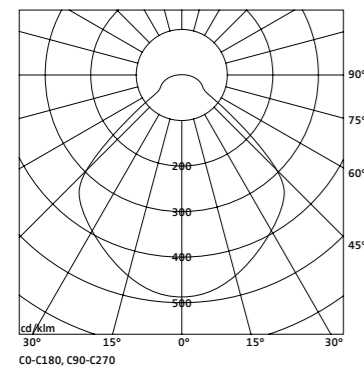

MODUL Q 280 PROJECT

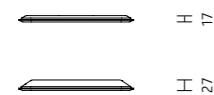
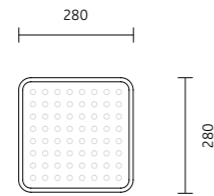

Deckenleuchte /
Ceiling luminaire:
280 × 280 × 17 mm
2700 K, 9,6 W, A++
3000 K, 8,9 W, A++
4000 K, 8,8 W, A++
24 V DC, ~ 1200 lm

Deckenaufbauleuchte /
Surface-mounted ceiling luminaire:
280 × 280 × 27 mm
2700 K, 11,8 W, A+
3000 K, 10,9 W, A++
4000 K, 10,8 W, A++
230 V AC, ~ 1200 lm

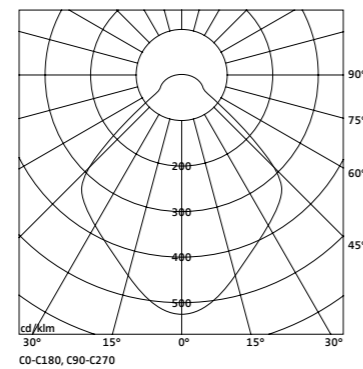

MODUL Q 340 PROJECT

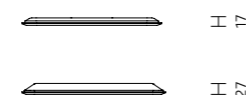
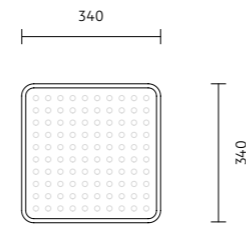

Deckenleuchte /
Ceiling luminaire:
340 × 340 × 17 mm
2700 K, 14,9 W, A+
3000 K, 13,8 W, A++
4000 K, 13,6 W, A++
24 V DC, ~ 1800 lm

Deckenaufbauleuchte /
Surface-mounted ceiling luminaire:
340 × 340 × 27 mm
2700 K, 17,9 W, A+
3000 K, 16,5 W, A++
4000 K, 16,4 W, A++
230 V AC, ~ 1800 lm

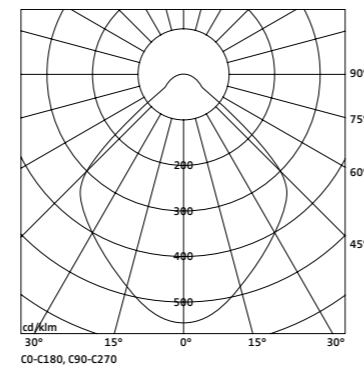

MODUL Q 600 PROJECT

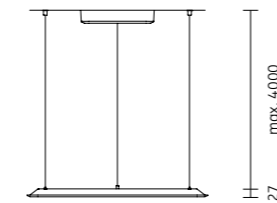

600 × 600 × 27 mm
2700 K, 3000 K, 4000 K
32 W, A+
24 V DC, ~3655 lm

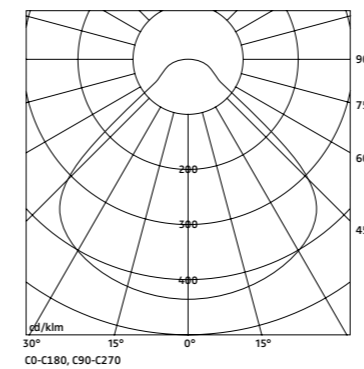

MODUL Q 900 PROJECT

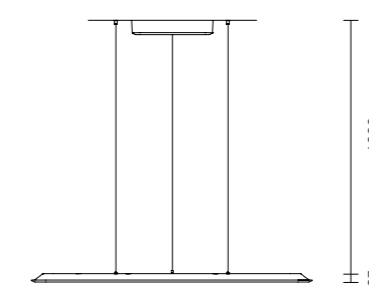
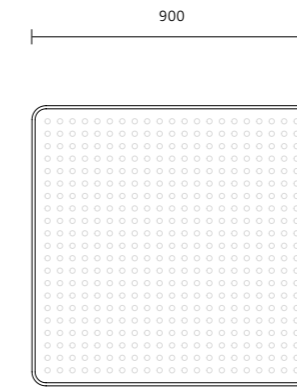

900 × 900 × 27 mm
2700 K, 3000 K, 4000 K
59 W, A+
24 V DC, ~6475 lm

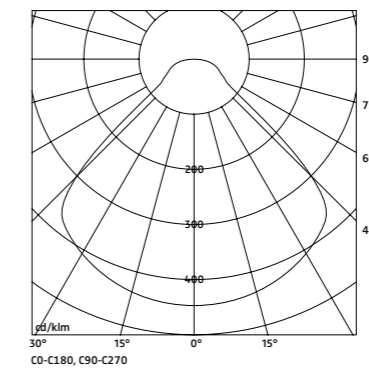

MODUL Q 1200 PROJECT

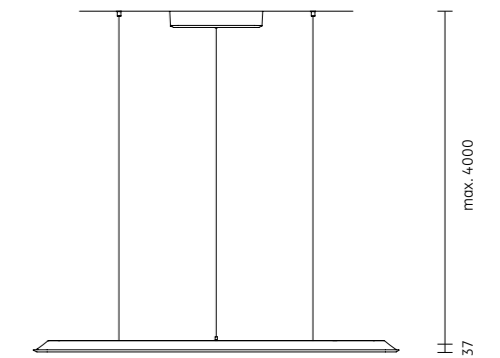
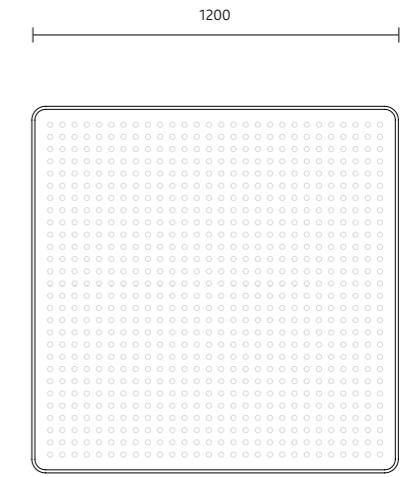

1200 × 1200 × 37 mm
2700 K, 3000 K, 4000 K
108 W, A+
24 V DC, ~11839 lm

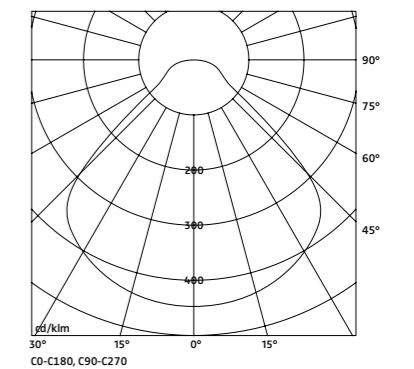

Die Modul Q 600/900/1200 Project-Leuchten sind auch mit **optionalem Indirektlichtanteil** erhältlich. Die Modul Q 600/900 Project-Leuchten sind auf Anfrage auch als Deckenleuchten zur Direktmontage erhältlich. / The Modul Q 600/900/1200 Project luminaires are also available with **optionally indirect lighting**. The Modul Q 600/900 Project luminaires are on request also available as ceiling luminaires for direct mounting.

Konverter (230 V AC) in separatem Aufbaugehäuse erhältlich / Converter (230 V AC) in separate ceiling-mounted housing available

MODUL R 220 PROJECT

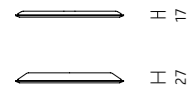
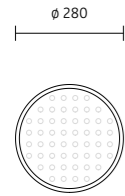

Deckenleuchte /
Ceiling luminaire:
ø 280 × 17 mm
2700 K, 6,6 W, A++
3000 K, 5,9 W, A++
4000 K, 5,8 W, A++
24 V DC, ~ 750 lm

Deckenaufbauleuchte /
Surface-mounted ceiling luminaire:
ø 280 × 27 mm
2700 K, 7,9 W, A++
3000 K, 7,3 W, A++
4000 K, 7,3 W, A++
230 V AC, ~ 750 lm

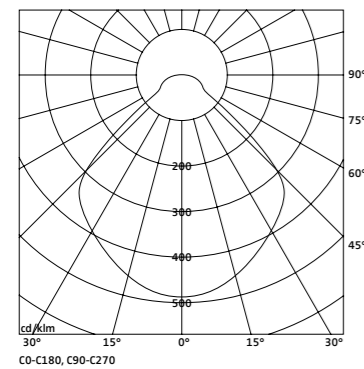

MODUL R 280 PROJECT

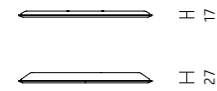
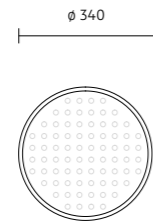

Deckenleuchte /
Ceiling luminaire:
ø 340 × 17 mm
2700 K, 9,6 W, A++
3000 K, 9,2 W, A++
4000 K, 9,1 W, A++
24 V DC, ~ 1200 lm

Deckenaufbauleuchte /
Surface-mounted ceiling luminaire:
ø 340 × 27 mm
2700 K, 11,5 W, A++
3000 K, 11 W, A++
4000 K, 10,1 W, A++
230 V AC, ~ 1200 lm

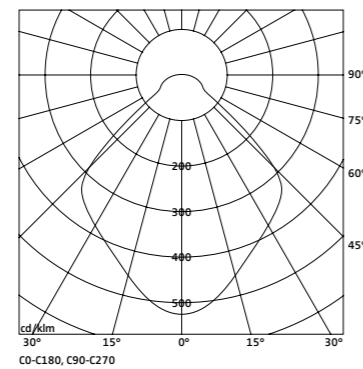

MODUL R 340 PROJECT

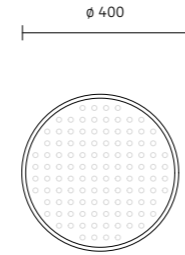

Deckenleuchte /
Ceiling luminaire:
ø 400 × 17 mm
2700 K, 14,1 W, A++
3000 K, 13,1 W, A++
4000 K, 12,9 W, A++
24 V DC, ~ 1800 lm

Deckenaufbauleuchte /
Surface-mounted ceiling luminaire:
ø 400 × 27 mm
2700 K, 16,2 W, A++
3000 K, 15,1 W, A++
4000 K, 14,8 W, A++
230 V AC, ~ 1800 lm

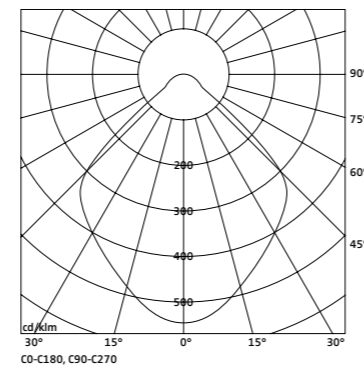

MODUL R 600 PROJECT

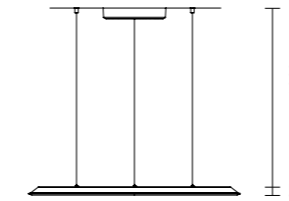
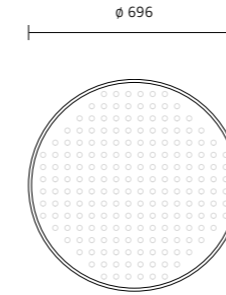

Die Modul R 600/900/1200 Project-Leuchten sind auch mit **optionalem Indirektlichtanteil** erhältlich. Die Modul R 600/900 Project-Leuchten sind auf Anfrage auch als Deckenleuchten zur Direktmontage erhältlich. / *The Modul R 600/900/1200 Project luminaires are also available with optionally indirect lighting. The Modul R 600/900 Project luminaires are on request also available as ceiling luminaires for direct mounting.*

Konverter (230 V AC) in separatem Aufbaugehäuse erhältlich / *Converter (230 V AC) in separate ceiling-mounted housing available*

ø 696 × 27 mm
2700 K, 3000 K, 4000 K
33 W, A+
24 V DC, ~ 3473 lm

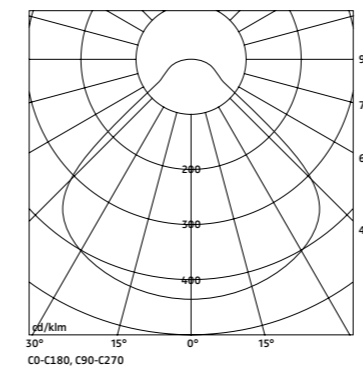

MODUL R 900 PROJECT

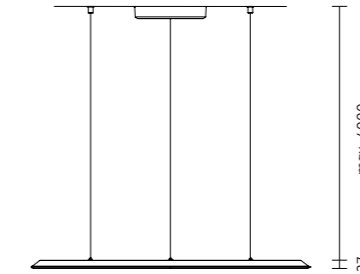
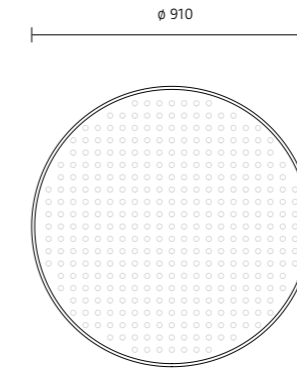

ø 910 × 27 mm
2700 K, 3000 K, 4000 K
60 W, A+
24 V DC, ~ 6596 lm

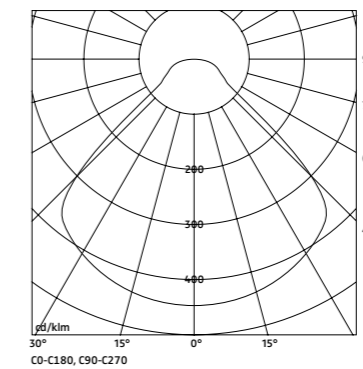

MODUL R 1200 PROJECT

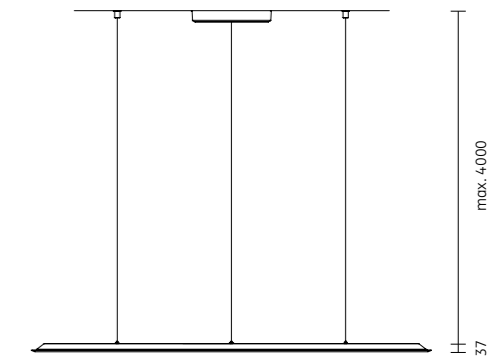
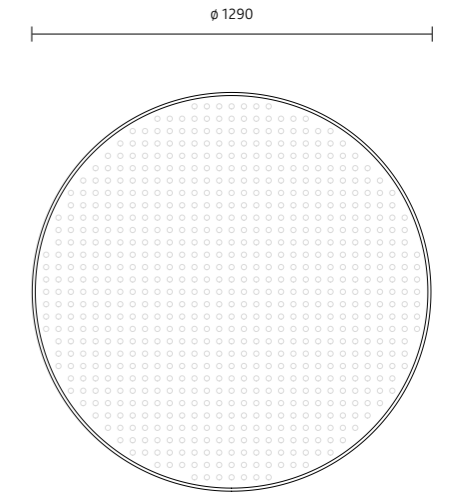

ø 1290 × 37 mm
2700 K, 3000 K, 4000 K
99 W, A+
24 V DC, ~ 11044 lm

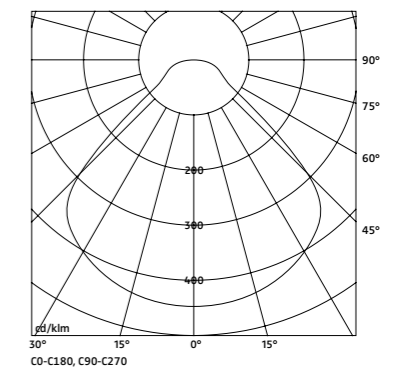



Corporate Center der GFT AG, Stuttgart, mit Modul Q 900 Project-Pendelleuchten
Architektur: wulf architekten

Corporate Center of GFT AG, Stuttgart with Modul Q 900 Project suspended luminaires
Architecture: wulf architekten

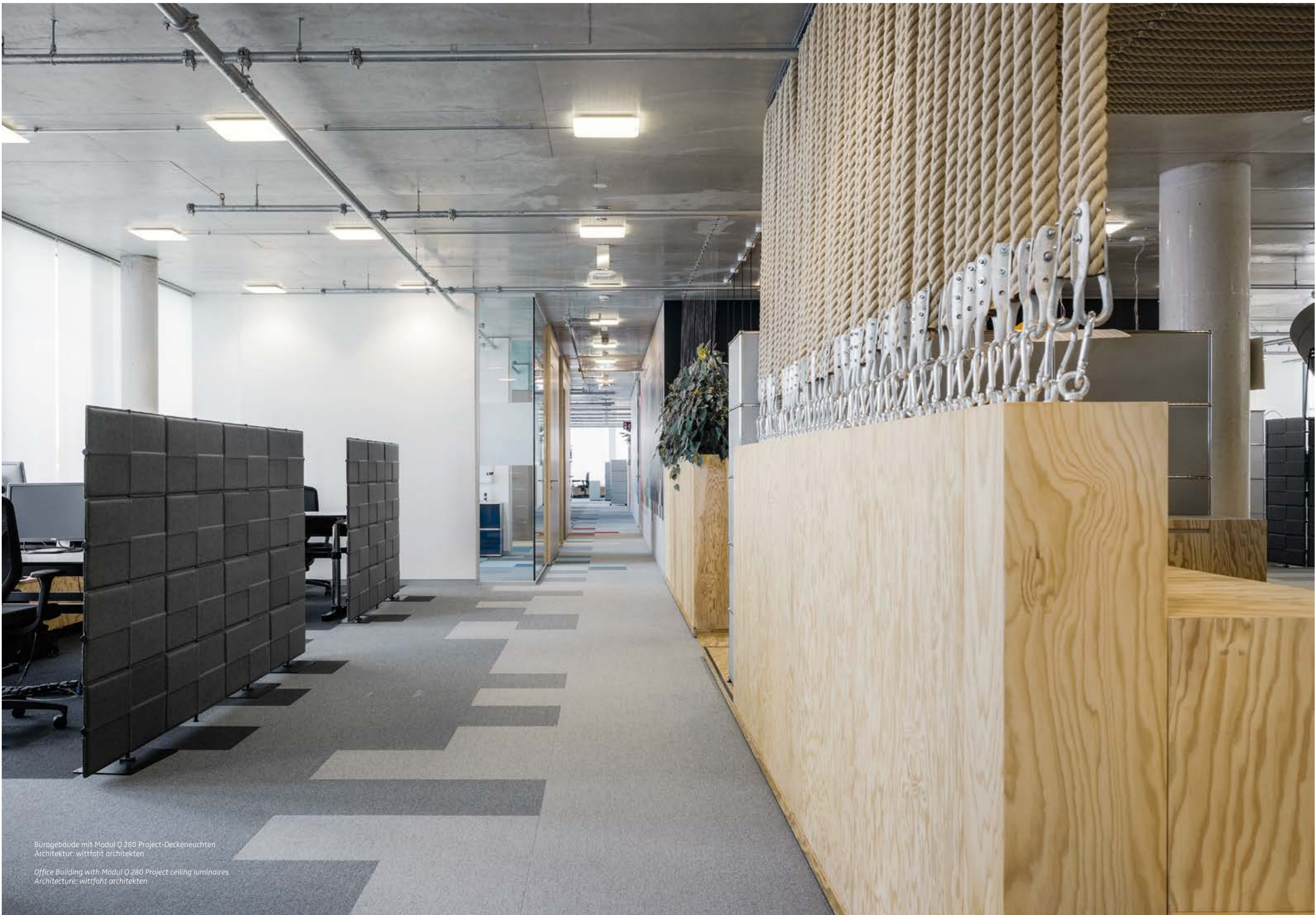

Bürogebäude mit Modul Q 280 Project-Deckeneuchten
Architektur: wittfoht architekten

Office Building with Modul Q 280 Project ceiling luminaires
Architecture: wittfoht architekten



IBG B. Graf AG Engineering, St. Gallen (CH), mit Modul Q 600, Q 900, Q 1200 Project-Pendelleuchten und Rossoacoustic Pads Q 600, Q 900, Q 1200
Architektur: RLC Architekten AG, Rheineck/Winterthur

IBG B. Graf AG Engineering, St. Gallen (CH), with Modul Q 600, Q 900, Q 1200 Project suspended luminaires and Rossoacoustic Pads Q 600, Q 900, Q 1200
Architecture: RLC Architekten AG, Rheineck/Winterthur



Werner Sobek Office, Stuttgart mit Modul Q 900 Project-Pendelleuchten und Rossoacoustic Pads Q 900
Architektur: Werner Sobek Group GmbH

Werner Sobek Office, Stuttgart with Modul Q 900 Project luminaires and Rossoacoustic Pads Q 900
Architecture: Werner Sobek Group GmbH

Licht trifft Akustik

Light meets Acoustics

Viele der Nimbus LED-Leuchten lassen sich optimal mit den neuen **Raumakustiklösungen** von Rosso, der Schwestermarke von Nimbus, kombinieren. Die Rossoacoustic PADs zitieren etwa mit ihren Softprägungen formale Elemente der Nimbus LED-Leuchten. Auch die Kantenlängen und Durchmesser der Rossoacoustic PADs passen perfekt zu ihren leuchtenden Pendants. Mit den Decken- und Wandelementen der filigranen und flexiblen **Rossoacoustic PAD-Produktfamilie** ist es leicht, auf die Komplexität der räumlichen und akustischen Vorgaben individuell zu reagieren. Von der Decke abgependelt und werkzeugfrei in der Höhe justierbar, lassen sich sowohl freie Formen und Gruppen wie auch streng homogene Raster oder komplexere freie Rasterfelder gestalten. Für die Rossoacoustic PADs steht eine fein differenzierte Farbpalette zur Verfügung. Neben einem warmen Weiß kann aus sechs harmonischen Naturfarben gewählt werden, mit denen stimmige Farbkombinationen möglich sind. Eine sorgfältige **Licht- und Akustikplanung** trägt maßgeblich zum Wohlbefinden der Nutzer bei. Nimbus und Rosso unterstützen Sie gerne bei Ihrer Planung in beiden Bereichen.

www.rosso-acoustic.com
www.nimbus-lighting.com

*Many Nimbus LED luminaires can be perfectly combined with the new **room acoustics solutions** from Rosso, Nimbus's sister brand. With their gentle embossing, our Rossoacoustic PADs make reference to formal elements of the Nimbus LED luminaires. The edge lengths and diameters of the Rossoacoustic PADs are also a perfect match to their glowing counterparts. The new ceiling and wall elements of the elegant and flexible **Rossoacoustic PAD product family** make it easy to respond individually to the complexity of room and acoustic specifications. Suspended from the ceiling and height-adjustable without the use of tools, the elements can be arranged in free forms and groups as well as in strictly homogeneous grid patterns or in more complex freely created patterns. A finely nuanced colour range is available for the Rossoacoustic PADs. Besides a warm white, users have a choice of six harmonious natural colours that allow perfectly coordinated colour combinations. Careful **light and acoustics planning** make a major contribution to users' sense of well-being. Nimbus and Rosso will be happy to support you in your planning in both areas.*

www.rosso-acoustic.com
www.nimbus-lighting.com

Rossoacoustic PAD R 600, White

Nimbus Modul R 600 Project LED-Pendelleuchte /
Nimbus Modul R 600 Project suspended luminaire

Impressum

Stand: 03/2017, Art.-Nr. 550-702

Unser Lieferprogramm wird ständig nach den Bedürfnissen des Marktes überarbeitet. Wir bitten um Verständnis, dass wir uns Änderungen in Gestalt und Technik vorbehalten.

Alle technischen Angaben dieser Broschüre unterliegen bauteil- und/oder bauartbedingt einer Toleranz von 10 %. Ausführliche technische Informationen, Planungshinweise, Kompendium, Dateien zur Lichtberechnung sowie bebilderte Montageanleitungen finden Sie auf unserer Website www.nimbus-lighting.com.

Es gelten ausschließlich die allgemeinen Geschäftsbedingungen der Nimbus Group, einzusehen unter www.nimbus-group.com.

Nimbus verwendet ausschließlich hochwertige und geprüfte Qualitäts- und Markenkomponenten.

Produktdesign Modul Q/R Project: Nimbus Group
Werksdesign

Produktfotografie: Frank Ockert

Visualisierungen: bildgudt. digital artworks,
Nimbus Group

Projektfotografie: Roland Halbe (4/5, 30/31),
N. Kazakov (22/23), Brigida González (32/33),
Jean-Luc Grossmann/photopulse (34/35),
René Müller (36/37)

Konzept, Gestaltung, Layout:
OCKERTUNDPARTNER, Stuttgart
www.ockert-partner.com

Bezugsquellen:

Ein ausführliches Händler-Verzeichnis finden Sie unter www.nimbus-lighting.com

Nachdruck, auch auszugsweise, nur mit vorheriger schriftlicher Genehmigung der Nimbus Group.



Focus Open 2015
Silver



Public Information

Issued: 03/2017, Item no. 550-702

Our range is constantly revised to keep up with the needs of the market. We reserve the right to make changes in design and technology and apologise for any inconvenience this may cause.

All technical details in this brochure are subject to a tolerance of 10 % due to differences in construction and/or the components used. You will find detailed technical information, planning information, compendium, photometric data files and illustrated mounting instructions for downloading at www.nimbus-lighting.com.

The General Terms and Conditions of the Nimbus Group shall apply exclusively. These can be found at www.nimbus-group.com.

Nimbus only uses high-quality, tested renowned-brand components.

Product design Modul Q/R Project: Nimbus Group's in-house design team

Product photos: Frank Ockert

*Visualisations: bildgudt. digital artworks,
Nimbus Group*

*Project photos: Roland Halbe (4/5, 30/31),
N. Kazakov (22/23), Brigida González (32/33),
Jean-Luc Grossmann/photopulse (34/35),
René Müller (36/37)*

*Conception, design, layout:
OCKERTUNDPARTNER, Stuttgart
www.ockert-partner.com*

Authorized dealer:

*For a detailed list of dealers please go to:
www.nimbus-lighting.com*

Any reproduction, including extracts, only with prior written consent of the Nimbus Group.

nimbus group



Nimbus Group GmbH
Sieglerstraße 41
D-70469 Stuttgart
Tel. +49 (0) 7 11 63 30 14-0
Fax +49 (0) 7 11 63 30 14-14
info@nimbus-group.com

www.nimbus-lighting.com

Nimbus und Rosso sind
Marken der Nimbus Group.

Nimbus and Rosso are
trademarks of the Nimbus Group.

Nimbus ist Gründungsmitglied der
Deutschen Gesellschaft für Nachhaltiges
Bauen (www.dgnb.de).

Nimbus is founding member of the
German Sustainable Building Council
(www.dgnb.de).

