





















































OUTDOOR LIGHTING
R ROGER PRADIER
FRANCE

Register

KOLLEKTION	SEITE	IT ≥ 55		KOLLEKTION	SEITE	IT ≥ 55		KOLLEKTION	SEITE	IT ≥ 55					
	Aubanne	168			Duo	186			Louis Philippe 1	214			Place des Vosges 1 Tradition	242	
	Avenue 2	266			Equix	122	•		Louis Philippe 2	218			Place des Vosges 2	254	
	Avenue 3	272			Faktory	94			Louis Philippe 7	222			Place des Vosges 3	260	
	Avenue 4	278	•		Grumo	114	•		Louis Philippe 7	222			RP195	98	•
	Bamboo	174	•		Hogar	24	•		Louis XIII	294			Séléné	82	•
	Belcour	52			Hugy	102	•		Louvre	226	•		Sherlock	118	•
	Bermude	150			Ibuk	136	•		Mona	110	•		Square	142	•
	Boléro	182			Kent	106			Monaco	284			Surf	146	
	Boréal	206			Kerlouan	154			Montana	158			Tank	78	•
	Brick²	64			Klint	58	•		Moon	200			Tetra	72	•
	Chenonceau	232			La Hutte	30	•		Newpark	162			Tools	90	•
	Citadelle	300	•		Lampiok 1	34	•		OL1	126	•		Trophy	196	
	Cooper	18	•		Lampiok 2	40	•		OL3	130	•		Victoria	288	
	Dallas	190			Lampiok 4	46	•		Phoros	210			Vieille France	238	
					Loko	178			Picto	86	•		Technische Merkblätter	306	
									Place des Vosges 1 Évolution	248	•		Größe der Laternen Steckdose Standleuchten Zubehör Farbtabelle		

Kollektionen

	 Cooper p. 18	 Hogar p. 24	 La Hutte p. 30	 Lampiock 1 p. 34	 Lampiock 2 p. 40	 Lampiock 4 p. 46	 Belcour p. 52	 Klint p. 58	
 Brick ² p. 64	 Tetra p. 72	 Tank p. 78	 Séléné p. 82	 Picto p. 86	 Tools p. 90	 Faktry p. 94	 RP195 p. 98	 Hugy p. 102	 Kent p. 106
 Mona p. 110	 Grumo p. 114	 Sherlock p. 118	 Equix p. 122	 OL1 p. 126	 OL3 p. 130	 Ibuk p. 136	 Square p. 142	 Surf p. 146	 Bermude p. 150
 Kerlouan p. 154	 Montana p. 158	 Newpark p. 162	 Aubanne p. 168	 Bamboo p. 174	 Loko p. 178	 Boléro p. 182	 Duo p. 186	 Dallas p. 190	 Trophy p. 196
 Moon p. 200	 Boréal p. 206	 Phoros p. 210	 Louis Philippe 1 p. 214	 Louis Philippe 2 p. 218	 Louis Philippe 7 p. 222	 Louvre p. 226	 Chenonceau p. 232	 Vieille France p. 238	 Place des Vosges 1 Tradition p. 242
 Place des Vosges 1 Évolution p. 248	 Place des Vosges 2 p. 254	 Place des Vosges 3 p. 260	 Avenue 2 p. 266	 Avenue 3 p. 272	 Avenue 4 p. 278	 Monaco p. 284	 Victoria p. 288	 Louis XIII p. 294	 Citadelle p. 300

Vorwort

Seit über 100 Jahren setzt sich das Team von Roger Pradier® unablässig und mit großer Leidenschaft für die stilvolle Beleuchtung Ihrer Außenanlagen ein. Unser Know-how in der Herstellung von Außenleuchten wurde mit dem Label «Living Heritage Company» erneut anerkannt und ausgezeichnet. Zu diesem ausgewählten Kreis namhafter Hersteller zu gehören, erfüllt uns mit großem Stolz.

Das Jahr 2019 war von verschiedenen Strukturierungsschritten für unser Unternehmen geprägt. Diese sind Zeichen für unser Engagement, unseren Kunden auch über die bisherigen Grenzen hinaus mit Rat und Tat zur Seite zu stehen!

Mit der Eröffnung einer Tochtergesellschaft in den USA haben wir den Atlantik überquert. Unsere Leuchten sind nun UL-zertifiziert und neue Handelsvertreter beginnen an der Ostküste mit ihrer Arbeit auf dem amerikanischen Markt.

Die von unseren Kunden zur Erleichterung ihrer Projektplanungen benötigten digitalen Inhalte werden in Kürze online gestellt.

Unser Werk wurde vergrößert und ab 2020 werden unsere Fertigungskapazitäten durch digital gesteuerte Werkzeuge ergänzt.

Immer auf der Suche nach Spitzenleistung haben wir neue, hochwertige LED- und Bewegungssensoren in unsere Leuchten integriert. Diese beiden Technologien aus französischer Fertigung werden von dem zu uns gestoßenen Unternehmen Sécurilite meisterlich beherrscht.

Mit unserer kreativen Ader, die jeden einzelnen von uns antreibt, ist es uns ein Herzensanliegen, Ihnen stets aufs Neue Leuchten mit unverwechselbarer Ästhetik und Formgebung anzubieten.

Wir wünschen Ihnen viel Spaß beim Entdecken unserer Neuheiten und unserer Kollektionen, die sich wie ein roter Faden durch die Zeit und die immer in Bewegung befindliche Geschichte unseres Hauses ziehen.

Tristan De Witte - *Geschäftsführer*



Know-how

- Forschung
- Kreation
- Innovation
- Design
- Konzeption
- Entwicklung
- Produkttests
- Werkzeuge
- Walzen
- Prägen
- Treiben
- Schweißen
- Oberflächenbehandlung
- Lackieren
- Montage
- Elektrifizierung
- Versand
- Kundenservice
- Beratung
- Maßanfertigung
- Fotometrie

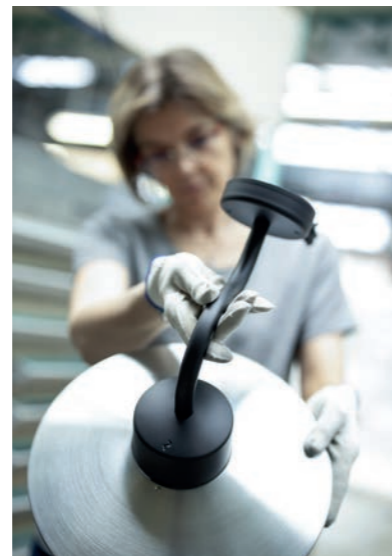

Nathalie Montagefacharbeiterin
 Pascal Leiter Verwaltung & Finanzen
 Patrice Verfahrensleiter
 Philippe Schweißer
 Philippe Verkaufsleiter Westfrankreich
 Pierre Verfahrensassistent
 Priscillia Verkaufsleiterin DE/DK/NL
 Roland Facharbeiter Presse
 Sébastien Facharbeiter Presse
 Sophie Betriebsdirektorin
 Stéphane Vetriebsdirektor Frankreich
 Stéphane Künstlerischer Direktor
 Stéphanie Vertriebsassistentin Export
 Thibaud Leiter Export
 Thierry Direktor technische und industrielle Entwicklung
 Tristan Geschäftsführer
 Yohan Facharbeiter Oberflächenbehandlung
 Yvan Zeichner - Planer
 Sylvie Montagefacharbeiterin



Designer



© Arnaud Childeric

Stéphane Joyeux

Stéphane Joyeux ist seit 2001 künstlerischer Direktor von Roger Pradier® und verfügt über einen Abschluss der Pariser Hochschule Creapole-Esdi.

Der Industriedesigner erwirbt auf der Suche nach den besten technischen Lösungen in allen Entstehungsphasen, vom Skizzenheft über das dreidimensionale Modell bis hin zum Test der Prototypen, einen umfassenden Sachverstand. Seine vorherigen Berufserfahrungen in der Automobil-, Sport- und Elektroindustrie (Plasto Design, Salomon, Arnould, ...) haben seinen intuitiven Kreativansatz um branchenspezifische Kompetenzen aus diesen Bereichen erweitert.

Stéphane Joyeux verantwortet die Lancierung der modernen Outdoor-Leuchten von Roger Pradier®. An der Spitze des gesamten Gestaltungsprozesses zeichnet, modelliert und überwacht er alle Gestaltungsschritte.

Seine Leitmotive sind Exzellenz und Zweckmäßigkeit. Stéphane Joyeux liebt die Verknüpfung von Erfindergeist und Design als Antwort auf die Anforderungen an einen Beleuchter in Sachen Ethik, Umwelt und Nachhaltigkeit. Jede Leuchte wird so zu einer ästhetischen Herausforderung und verkörpert ein eigenes Versprechen: Ein hochwertiges Produkt, das den Erwartungen von heute entspricht, wie z. B. an einen niedrigen Energieverbrauch und eine lange Lebensdauer.

Neben seinen zahlreichen Kreationen mit innovativen Formgebungen und einer pffiffigen Note (Equix, Picto, Grumo, Brick, Bamboo, Sherlock, Ibuk, RP195, ...) wurde der Designer für die Originalität der IBUK Leuchte mit dem VIA Award 2015 ausgezeichnet. Sein Designansatz verbindet Kindheitserinnerungen mit Innovation und Know-how, damit über den ersten Augenblick der Überraschung hinaus die Zweckmäßigkeit entscheidet ...



© Julien Jouanjus

matali crasset

La Hutte

matali crasset ist von Beruf Industriedesignerin. Sie geht das Designen wie eine Recherche an und arbeitet mit einer exzentrischen Haltung, die es ihr erlaubt, in den Alltag einzugreifen und Szenarien für die Zukunft zu entwickeln.

Mit ihrem zugleich fachlichen und immer wieder neuen Blick auf die Welt stellt sie die Selbstverständlichkeit der Kodizes in Frage und streift diese ab. Ihre Aktionsbereiche sind breitgefächert und basieren alle auf persönlichen Begegnungen. Ihre Kooperationen mit ausgesuchten Partnern spannen den Bogen vom Handwerksbetrieben bis zur zeitgenössischen Kunst, von der Textilindustrie bis zum Fairen Handel und umfassen Bühnenmalerei-, Möbel-, Architektur- und Grafikprojekte sowie gemeinsame Projekte mit Künstlern (Peter Halley), jungen Möbeldesignunternehmen, Gemeinden (Bibliothek Genf, Stadt Istres, ...) und öffentlichen Institutionen.

Mit ihrem im Laufe der Jahre erworbenen Erfahrungsschatz ist sie zunehmend in partizipativen Projekten engagiert, auf lokaler und globaler Ebene ebenso wie im ländlichen und städtischen Milieu.

Ihre Fiktionen, Erzählungen und der Sinn ihrer Arbeit drehen sich letztlich alle um die Frage nach einem guten Zusammenleben.

matali crasset hat für den Katalog 2018-2019 die Produktlinie La Hutte entworfen.



© Dimitri Coste

Patrick Norguet

Tools - Square

Der französische Industriedesigner Patrick Norguet ist in Frankreich und International ein anerkannter Designer für Luxusmöbel. Seine Kennzeichen sind die stete Suche nach der Ideallinie und ein atypischer Lebenslauf. Seine Begegnung mit Giulio Cappellini im Jahr 1999 und die Entwicklung des berühmten „Rainbow Chairs“ lassen ihn in den Kreis der Designer aufsteigen, die zählen.

Von Verbrauchs- bis hin zu Luxusgütern hinterlässt Patrick Norguet einen Eindruck von Richtigkeit und französischer Eleganz.

Seine Arbeiten wurden regelmäßig mit zahlreichen Preisen ausgezeichnet und haben Eingang in die permanente Ausstellung des MoMA in New York und des Museum of Modern Art in Miami gefunden.

Als Inspirationsquellen für die Konzeption richtiger und zeitloser Objekte dienen ihm die Welt, die ihn umgibt, und bereichernde Begegnungen.



© Morgane Le Gall

Normal Studio

Séléné

Unter dem Namen Normal Studio treten Jean-François Dingjian und Eloi Chafaï als Verfechter des Elementaren Designs auf.

Ihr Name kann auch ein kleiner Wink für ihre stete Suche nach der perfekten Form verstanden werden. Die kreativen Köpfe bekennen sich zu den gesellschaftlichen und kulturellen Werten des Designs und kreieren zeitlose Objekte, die weder Trends noch Positionen unterworfen sind.

2016 feiert Normal Studio sein 10-jähriges Bestehen in der französischen Designszene und kann stolz auf mehrere Auszeichnungen zurückblicken: Der Preis Design/Entreprise au Designers' Day 2010 krönt ihre Zusammenarbeit mit Tolix, für die sie von 2007 bis 2013 die künstlerische Leitung innehatten. Auch der Kreativpreis für das Jahr 2010 auf der Messe Now! von Maison & Objet, der Elle Déco Design Award und zahlreiche VIA Labels wurden ihnen zugesprochen. Ein Teil ihrer Produktion fand Eingang in die Kollektionen des Musée des Arts Décoratifs in Paris und der französischen Stiftung für zeitgenössische Kunst.

Für Roger Pradier® hat das Designer-Duo die Produktlinie Séléné entworfen, die mit dem VIA Label 2011 ausgezeichnet wurde.



© Tristan Everhard

Cédric Ragot

Tank

Der polymorphe, von der zeitgenössischen Kunst beeinflusste französische Designer Cédric Ragot hat die Geschichte des Designs mit schlichten Objekten von intuitiver und sensibler Ästhetik geprägt. 2002 eröffnet er sein eigenes Designstudio, das Cédric Ragot Design Studio, das sein Werk fortsetzt und Prestigemarken in ihrer Produktentwicklung und Positionierung am Markt betreut.

Der überaus produktive und vielfach ausgezeichnete Designer verfügt über ein hohes Maß an künstlerischer Intuition.

Manche seiner Stücke haben Eingang in die Sammlung der französischen Stiftung für zeitgenössische Kunst gefunden und werden in Paris, Hannover, Wien, New York und Mailand ausgestellt.

Seine neueste Kreation Tank wird auch für Roger Pradier® langfristig prägend sein.

Garantien und Zertifizierungen



25 Jahre Korrosionsschutzgarantie

Das Unternehmen Roger Pradier® verpflichtet sich:
alle defekten Teile mit Korrosionsbildung während einer Dauer von 25 Jahren ab dem Kaufdatum durch den Endkunden gegen Vorlage der Kaufrechnung zu ersetzen.

Diese Garantie gilt nur für Aluminiumteile der Roger Pradier® Produkte, die fachgerecht oberirdisch installiert wurden und deren Original-Oberflächenveredelung intakt ist. Verschrammte, zerkratzte, mit Silikon, Zement oder anderen Materialien überzogene Produkte oder Produkte, die Stöße oder chemische Behandlungen erfahren haben, sind von der Garantie ausgenommen.

Ebenso von dieser Garantie ausgeschlossen sind Phänomene, die das Erscheinungsbild der Außenhaut mit der Zeit verändern, natürliche Verschmutzungen, Ablagerungen aller Art, etc.

Zur Geltendmachung der Garantie müssen das oder die betreffenden Produkte in das Werk eingeschickt werden. Ein Austausch vor Rücksendung des Produkts in das Werk ist nicht möglich. Die Firma Roger Pradier® ersetzt ausschließlich das beschädigte Teilstück und nicht die gesamte Leuchte. Die Kosten für den Transport, den Abbau und die Installation der Leuchte/n sind von der Garantie nicht umfasst.

Die Firma Roger Pradier® behält sich das Recht vor, den durch Oxydation entstandenen Schaden durch alle von ihr gewählten Mittel zu analysieren oder analysieren zu lassen, um die Wahrscheinlichkeit und die Umstände des eingetretenen Schadens zu ermitteln. Diese Garantie erstreckt sich jedoch nicht auf die verschiedenen elektrischen Komponenten und Zubehörteile des Produkts.

3 Jahre Technikgarantie

Abgesehen von der 25 Jahre Korrosionsschutzgarantie beträgt die Herstellergarantie auf die Roger Pradier® Produkte 3 Jahre ab dem Kaufdatum durch den Endkunden gegen Vorlage der Kaufrechnung. Diese Garantie gilt nur im Rahmen einer Installation nach dem Stand der Technik und einer Nutzung gemäß unseren Empfehlungen. Jeder Eingriff oder jede Änderung des Produkts oder seiner Komponenten führen de facto zum Erlöschen der Garantie.

Zur Geltendmachung der Garantie müssen das oder die betreffenden Produkte in das Werk eingeschickt werden. Ein Austausch vor Rücksendung des Produkts in das Werk ist nicht möglich. Die Firma Roger Pradier® ersetzt ausschließlich das oder die betroffenen Komponenten und nicht die gesamte Leuchte. Die Kosten für den Transport, den Abbau und die Installation der Leuchte/n sind von der Garantie nicht umfasst.

Unternehmensversprechen

- Ein 100-jähriger Erfahrungsschatz als französischer Hersteller von Außenbeleuchtung
- Ein anerkanntes Know-how
- Eine Qualitätskultur
- Externe Kontrollen
- Internationale Zertifizierungen



Cooper

Design by Stéphane Joyeux





Cooper

IP65
Klasse 2

Aluminium, gebürstetes Kupfer lackiert, gebürstetes Messing,
verzinkter Stahl, weiß emaillierter Stahl, schwarz emaillierter Stahl
Aluminiumstützen samtschwarz 113
Diffusor geblasenes Klar-oder Mattglas

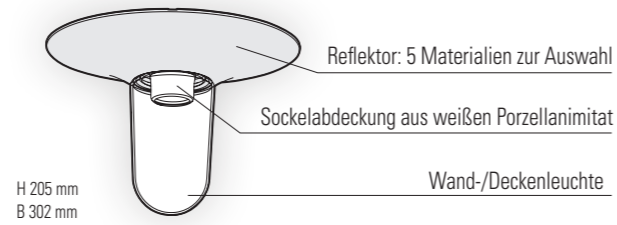

LIGHTQUELLE

E27 - 52W max

MODELLE

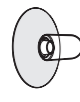

H 302 . B 205
1



H 348 . B 302 . T 439
2

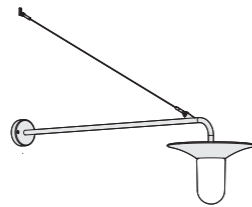

H 782 . B 302 . T 1124
3

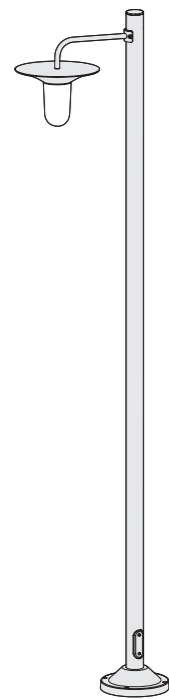

H 2485 . B 302 . T 482
4

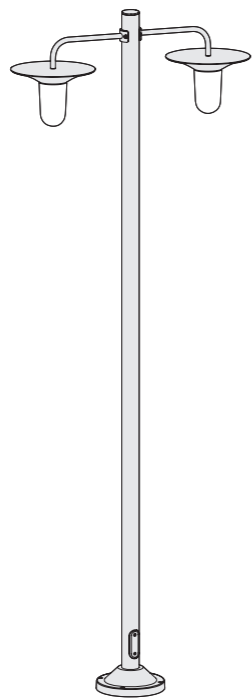

H 2485 . B 900 . T 302
5



REFERENZEN

••• durch den gewünschten Farb- oder Materialcode ersetzen

MODELLE	DIFFUSOREN	E27	ECKHALTERUNG	ERSATZDIFFUSOREN
1	KLARGLAS	179 001 •••		165 035 609
	MATTGLAS	179 002 •••		165 035 610
2	KLARGLAS	179 003 •••	147 005 •••	165 035 609
	MATTGLAS	179 004 •••		165 035 610
3	KLARGLAS	179 005 •••		165 035 609
	MATTGLAS	179 006 •••		165 035 610
4	KLARGLAS	179 007 •••		165 035 609
	MATTGLAS	179 008 •••		165 035 610
5	KLARGLAS	179 009 •••		165 035 609
	MATTGLAS	179 010 •••		165 035 610

FARBCODES

••• durch den gewünschten Farbcode ersetzen

	SAMTSCHWARZ	113
	RAL 7021 SCHWARZGRAU	107
	RAL 7044 SEIDENGRAU	105
	RAL 9016 SIGNALWEISS	114
	RAL 5009 AZURBLAU MATT	134
	BLAU	111
	RAL 3005 WEINROT	066
	RAL 3013 TOMATENROT	110
	RAL 2004 REINORANGE	014
	RAL 1016 SCHWEFELGELB GLÄNZEND	057
	RAL 6025 FARNGRÜN	109
	ROST	046

Andere Farben auf Anfrage

MATERIALCODES

	KUPFER GEBÜRSTET VERSIEGELT	084
	GEBÜRSTETES MESSING LACKIERT	075
	STAHL GALVANISIERT	130
	WEISS EMAILLIERT	131
	SCHWARZ EMAILLIERT	132

Halterung in Samtschwarz 113 für alle Materialien

VERKABELUNG

Kabeleinführung in Grau - Halterungen werden mitgeliefert

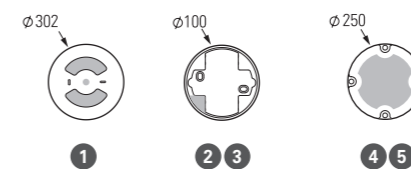

Hogar

Design by Stéphane Joyeux



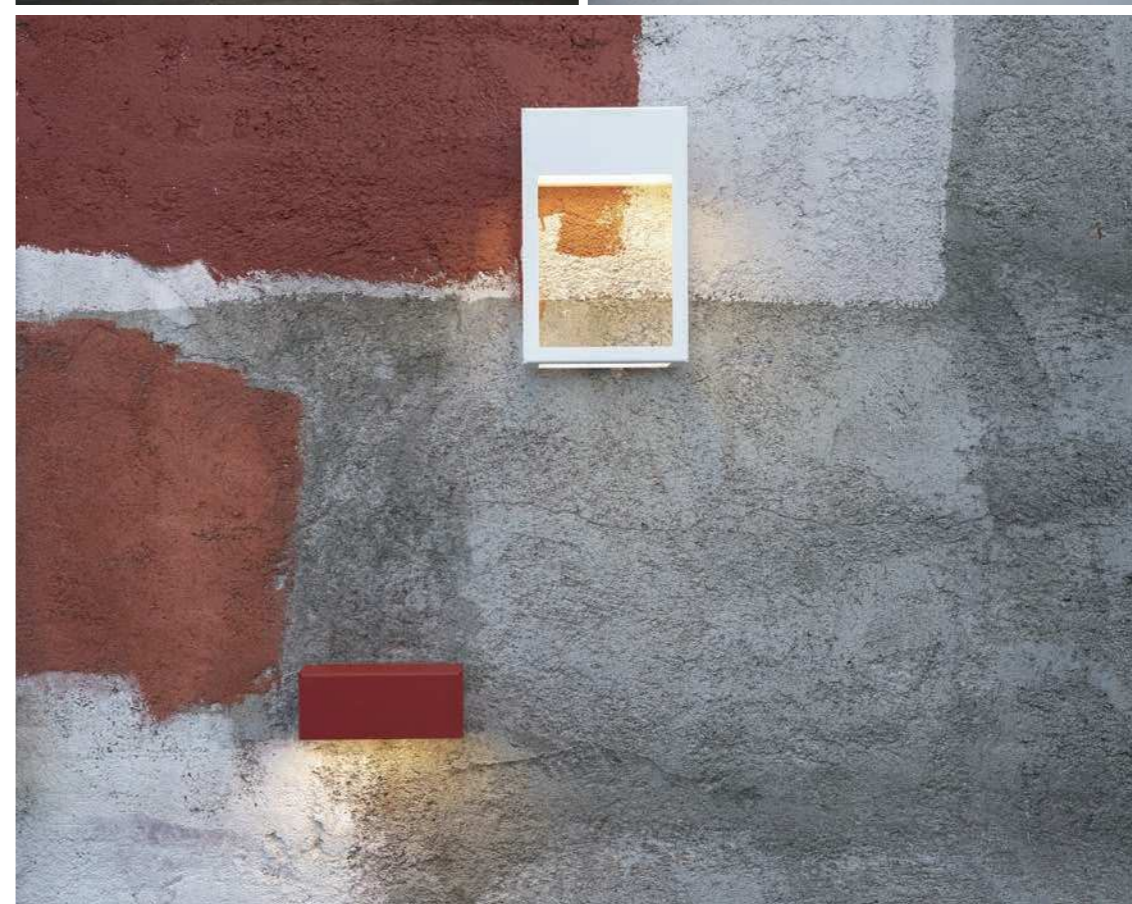

IP65 (ausführung LED)
IP44 (ausführung GU10)
IK10
Klasse 1

Aluminium
Diffusor PMMA klar satiniert

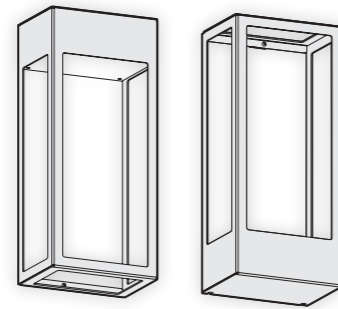

H 600 mm
B 260 mm
T 183 mm

Modelle reversibel

Dimmbar über 1-10 Volt oder Dali

LIGHTQUELLEN

GU10 2x9W
LED 26W - 3000K warmweiß
LED 26W - 4000K neutralweiß
LED 35W - Dimmbar über 1-10 Volt - 3000K warmweiß
LED 35W - Dimmbar über 1-10 Volt - 4000K neutralweiß
LED 35W - Dimmbar über DALI - 3000K warmweiß
LED 35W - Dimmbar über DALI - 4000K neutralweiß

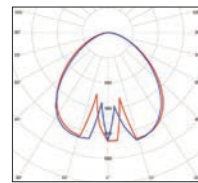

Modelle 1 bis 3

LED 26W - IP65
Lichtstrom - 1952 lm
IRC > 80

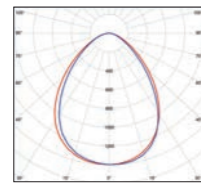

Modell 4

LED 26W - IP65
Lichtstrom - 2055 lm
IRC > 80

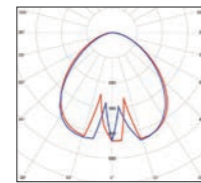

Modelle 1 bis 3

LED 35W - IP65
Lichtstrom - 2628 lm
IRC > 80

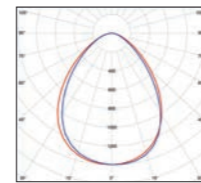

Modell 4

LED 35W - IP65
Lichtstrom - 2767 lm
IRC > 80

MODELLE

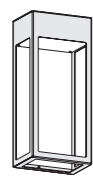

H 600 . B 260 . T 183

1

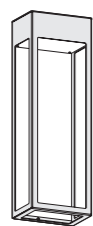

H 800 . B 260 . T 183

2

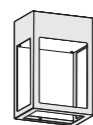

H 400 . B 260 . T 183

3



H 105 . B 260 . T 183

4



REFERENZEN

... durch den gewünschten Farbcode ersetzen

MODELLE	GU10 2x9W	LED 26W 3000K warmweiß	LED 26W 4000K neutralweiß	LED 35W 3000K warmweiß Dimmbar über 1-10 Volt	LED 35W 4000K neutralweiß Dimmbar über 1-10 Volt	LED 35W 3000K warmweiß Dimmbar über Dali	LED 35W 4000K neutralweiß Dimmbar über Dali	ERSATZDIFFUSOREN
1	177 058 ...	177 010 ...	177 012 ...	177 026 ...	177 028 ...	177 042 ...	177 044 ...	165 090 616
2	177 060 ...	177 014 ...	177 016 ...	177 030 ...	177 032 ...	177 046 ...	177 048 ...	165 090 616
3	177 062 ...	177 018 ...	177 020 ...	177 034 ...	177 036 ...	177 050 ...	177 052 ...	165 090 616
4	177 064 ...	177 022 ...	177 024 ...	177 038 ...	177 040 ...	177 054 ...	177 056 ...	165 090 616

FARBCODES

... durch den gewünschten Farbcode ersetzen

	RAL 9005 TIEFSCHWARZ	000
	RAL 7021 SCHWARZGRAU	107
	RAL 7044 SEIDENGRAU	105
	RAL 9010 REINWEISS	101
	RAL 5011 STAHLBLAU	065
	RAL 6025 FARNGRÜN	109
	RAL 3013 TOMATENROT	110
	ROST	046

Andere Farben auf Anfrage

VERKABELUNG

Kabeleinführung in Grau - Halterungen werden mitgeliefert

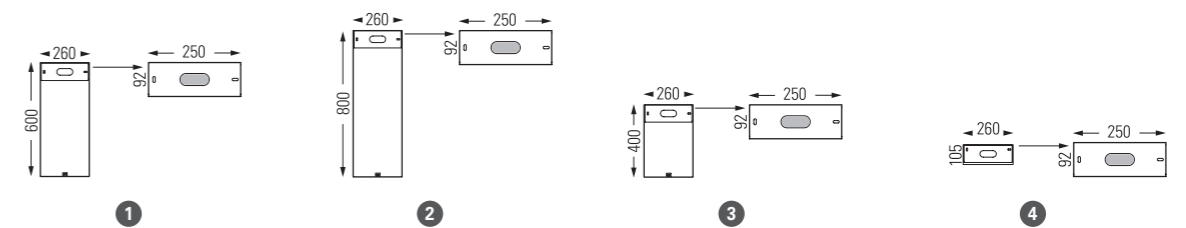

La Hutte

Design by matali crasset

Die Lampe greift die Form einer Hütte auf, die Urform einer einfachen Unterkunft mit lebenswichtiger Feuerstelle in der Mitte.

Sie besticht durch ihre schützende Glashülle, wirkt wie ein Haus, das Photonen aufnimmt und wieder abgibt. La Hutte verströmt mit seiner beschützenden Präsenz die Wärme und das Licht eines wohnlichen Heims.

Die Leuchte besteht aus zwei Teilen, einer in allen Farben erhältlichen Metallbasis und einem mundgeblasenen, transparenten Glas.

Die Leuchte ist in drei Ausführungen erhältlich, als Tisch-, Boden- und Stehleuchte.

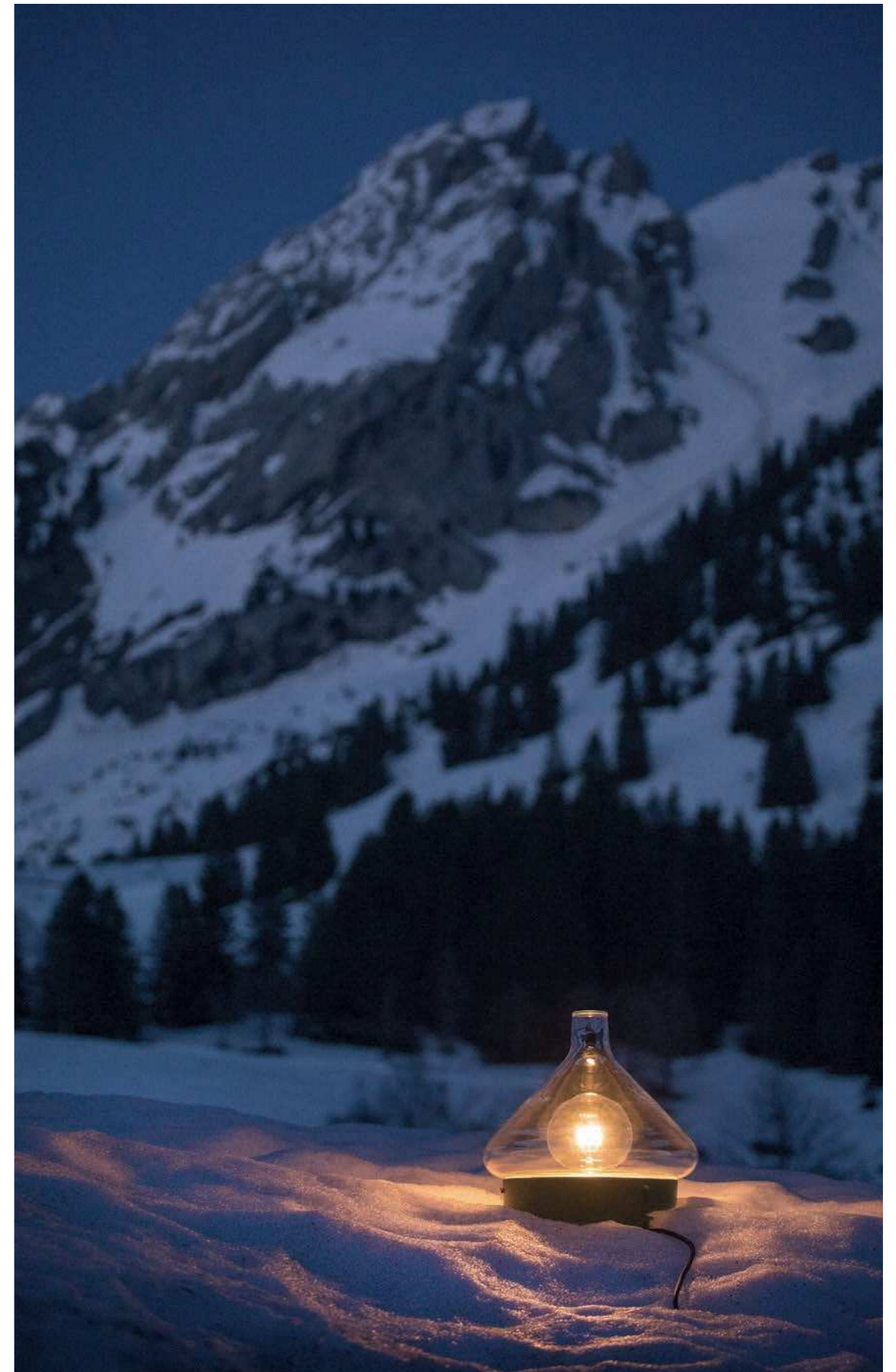

La Hutte

IP65
Klasse 2

Aluminium
Diffusor Klarglas

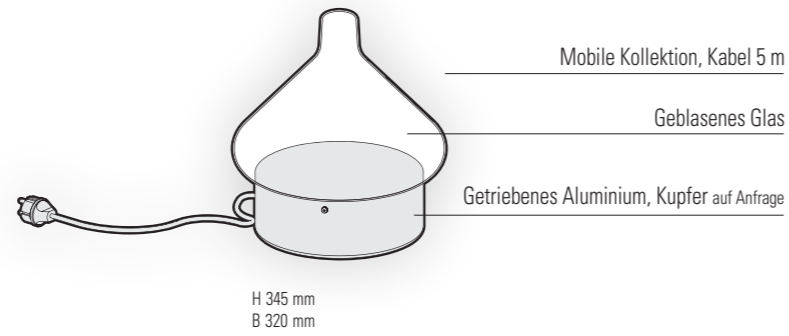

LIGHTQUELLE

E27 - 23W max

MODELLE

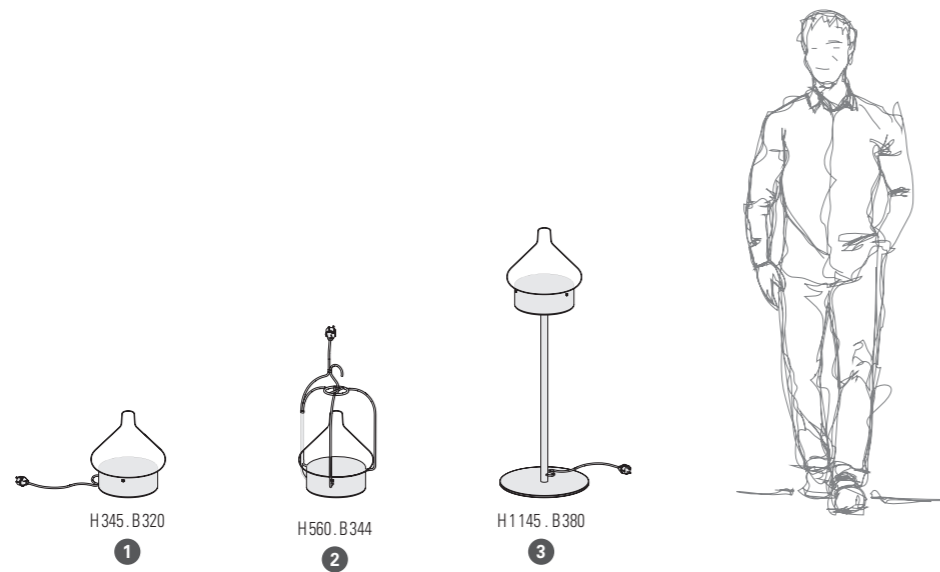

REFERENZEN

••• durch den gewünschten Farbcode ersetzen / (•) durch den gewünschten Steckertyp ersetzen

MODELLE	E27	ERSATZDIFFUSOR
1	166 001 ••• (•)	165 085 609
2	166 002 ••• (•)	165 085 609
3	166 003 ••• (•)	165 085 609

FARBCODES

••• durch den gewünschten Farbcode ersetzen

	RAL 7021 SCHWARZGRAU 107		RAL 3013 TOMATENROT 110
	RAL 9010 REINWEISS 101		RAL 2004 REINORANGE 014
	BLAU 111		RAL 6025 FARNGRÜN 109

Andere Farben auf Anfrage

STECKERTYPEN

Die Standardstecker von Roger Pradier sind Schuko-Stecker Typ F
Für ausländische Stecker, dann (•) durch Steckertyp ersetzen

	FÜR K-STECKER UK Typ G		FÜR SCHWEIZER STECKER CH Typ J
--	---------------------------	--	-----------------------------------



Lampio 1

Design by Stéphane Joyeux

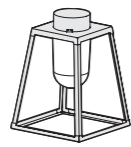

Lampio 1

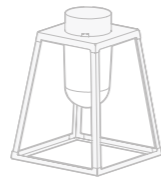

Lampio 2

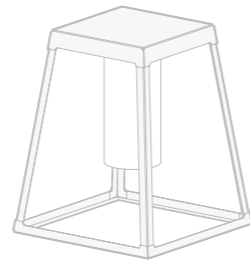

Lampio 4





Lampiok 1

IP65 (laterne)
Klasse 2
Klasse 1 (modelle 7 bis 8)

Aluminium, Messing versiegelt getönt oder Kupfer patiniert versiegelt
Halterungen in Grauschwarz 107 (RAL 7021)
Diffusor Klar- oder Mattglas

LIGHTQUELLE

E27 - 52W max Ø68 mm - H150 mm max

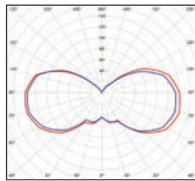

E27 (2450 lm)
Lichtstrom/matt - 1558 lm
Lichtstrom/klar - 1673 lm

MODELLE

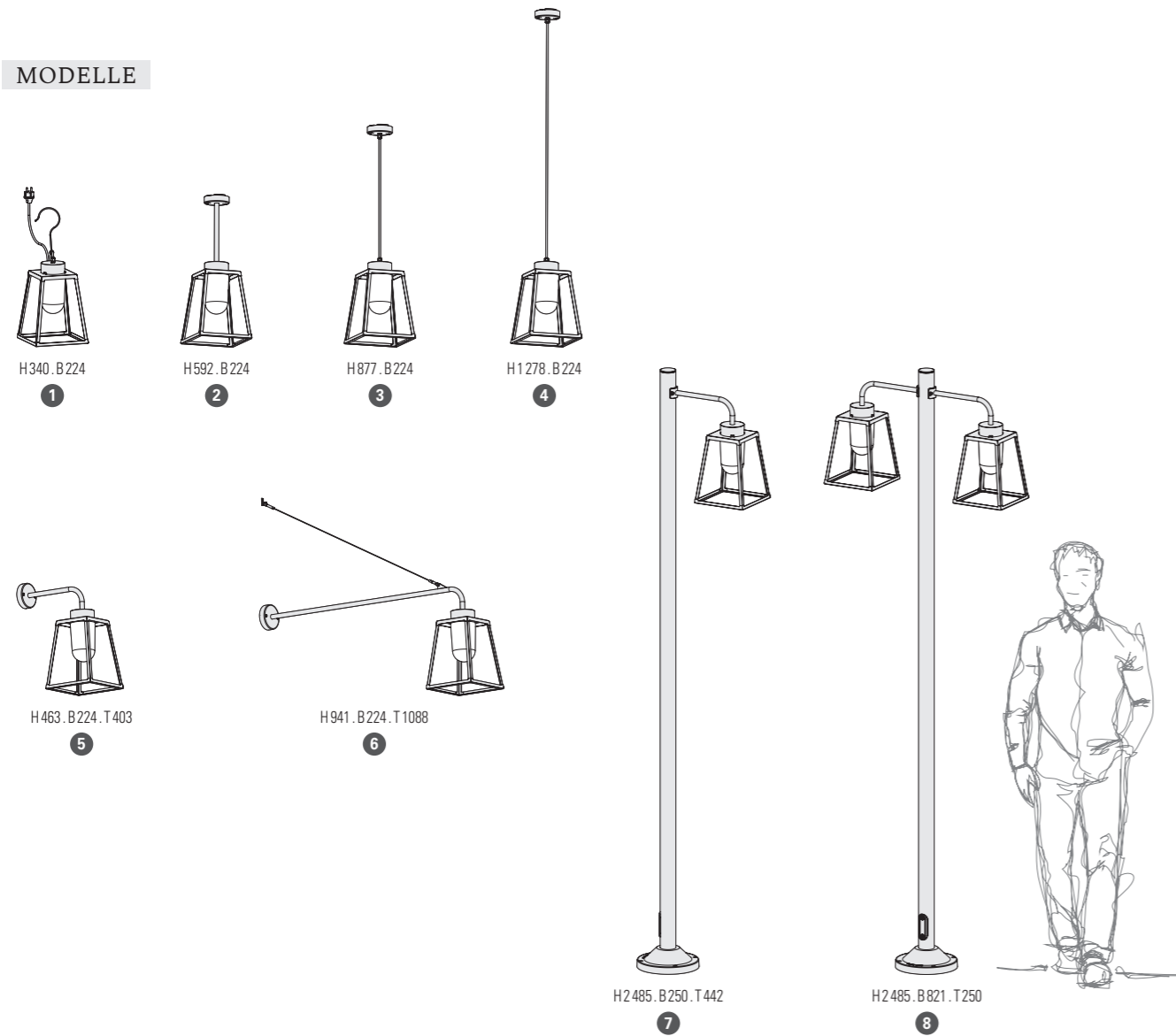

REFERENZEN

••• durch den gewünschten Farb- oder Materialcode ersetzen / (•) durch den gewünschten Steckertyp ersetzen

MODELLE	DIFFUSOREN	E27	ECKHALTERUNG	ERSATZDIFFUSOREN
1	KLARGLAS	131 001 •••(•)		165 035 609
	MATTGLAS	131 002 •••(•)		165 035 610
2	KLARGLAS	131 003 •••		165 035 609
	MATTGLAS	131 004 •••		165 035 610
3	KLARGLAS	131 005 •••		165 035 609
	MATTGLAS	131 006 •••		165 035 610
4	KLARGLAS	131 007 •••		165 035 609
	MATTGLAS	131 008 •••		165 035 610
5	KLARGLAS	131 009 •••	147 005 •••	165 035 609
	MATTGLAS	131 010 •••		165 035 610
6	KLARGLAS	131 011 •••		165 035 609
	MATTGLAS	131 012 •••		165 035 610
7	KLARGLAS	131 013 •••		165 035 609
	MATTGLAS	131 014 •••		165 035 610
8	KLARGLAS	131 015 •••		165 035 609
	MATTGLAS	131 016 •••		165 035 610

FARBCODES

••• durch den gewünschten Farbcode ersetzen

	RAL 7021 SCHWARZGRAU 107		RAL 3013 TOMATENROT 110
	RAL 7044 SEIDENGRAU 105		RAL 2004 REINORANGE 014
	RAL 9010 REINWEISS 101		RAL 1016 SCHWEFELGELB 068
	BLAU 111		RAL 6025 FARNGRÜN 109

Andere Farben auf Anfrage

MATERIALCODES

	MESSING VERSIEGELT GETÖNT 070
	KUPFER PATINIERT VERSIEGELT 080

Halterung in Grauschwarz (RAL 7021) für alle Materialien

STECKERTYPEN

Die Standardstecker von Roger Pradier sind Schuko-Stecker Typ F
Für ausländische Stecker, dann (•) durch Steckertyp ersetzen

	FÜR K-STECKER UK	FÜR SCHWEIZER STECKER CH
	Typ G	Typ J

VERKABELUNG

Kabeleinführung in Grau - Halterungen werden mitgeliefert

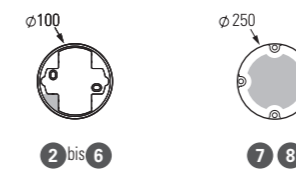

Lampiock 2

Design by Stéphane Joyeux

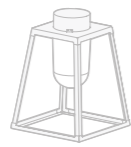

Lampiock 1

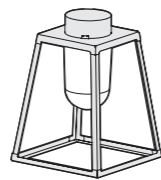

Lampiock 2

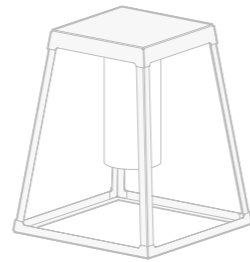

Lampiock 4





Lampiock 2

IP65 (laterne)
Klasse 1

Aluminium, Messing versiegelt getönt oder Kupfer patiniert versiegelt
Halterungen in Grauschwarz 107 (RAL 7021)
Diffusor Klar- oder Mattglas

LIGHTQUELLE

E27 - 52W max Ø80 mm - H172 mm max

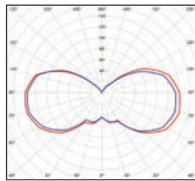

E27 (2450 lm)
Lichtstrom/matt - 1558 lm
Lichtstrom/klar - 1673 lm

MODELLE

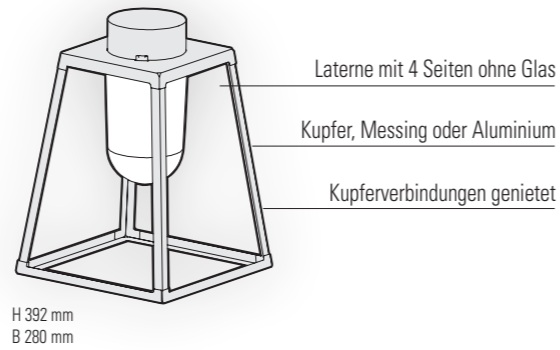
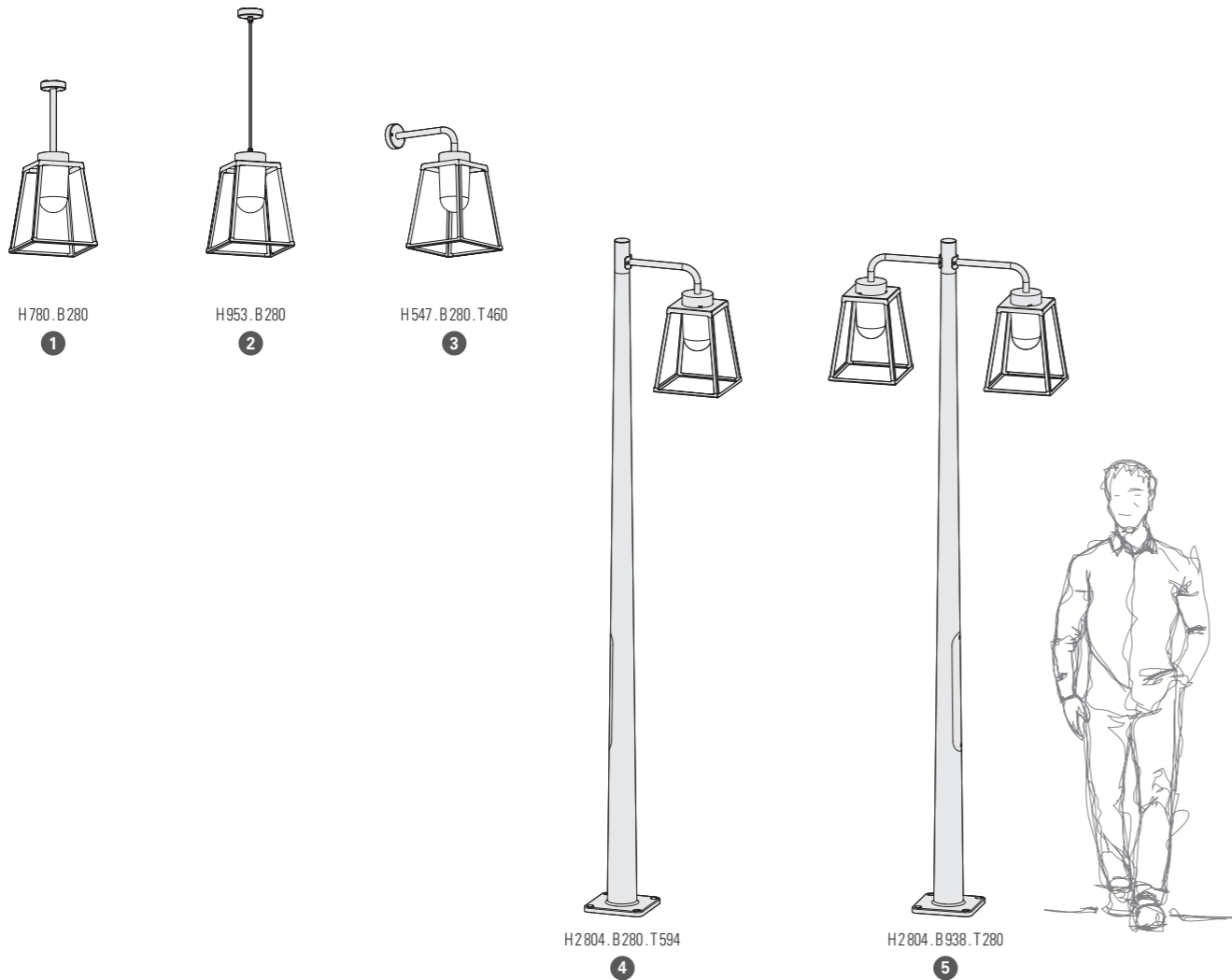

Lampiock 2

REFERENZEN

••• durch den gewünschten Farb- oder Materialcode ersetzen

MODELLE	DIFFUSOREN	E27	ECKHALTERUNG	ERSATZDIFFUSOREN
1	KLARGLAS	178 001 •••		165 095 609
	MATTGLAS	178 002 •••		165 095 610
2	KLARGLAS	178 003 •••		165 095 609
	MATTGLAS	178 004 •••		165 095 610
3	KLARGLAS	178 005 •••	147 005 •••	165 095 609
	MATTGLAS	178 006 •••		165 095 610
4	KLARGLAS	178 007 •••		165 095 609
	MATTGLAS	178 008 •••		165 095 610
5	KLARGLAS	178 009 •••		165 095 609
	MATTGLAS	178 010 •••		165 095 610

FARBCODES

••• durch den gewünschten Farbcode ersetzen

	RAL 7021 SCHWARZGRAU 107		RAL 3013 TOMATENROT 110
	RAL 7044 SEIDENGRAU 105		RAL 2004 REINORANGE 014
	RAL 9010 REINWEISS 101		RAL 1016 SCHWEFELGELB 068
	BLAU 111		RAL 6025 FARNGRÜN 109

Andere Farben auf Anfrage

MATERIALCODES

	MESSING VERSIEGELT GETÖNT 070
	KUPFER PATINIERT VERSIEGELT 080

Halterung in Grauschwarz 107 (RAL 7021) für alle Materialien

VERKABELUNG

Kabeleinführung in Grau - Halterungen werden mitgeliefert

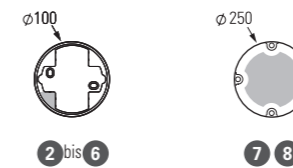

Lampiock 4

Design by Stéphane Joyeux

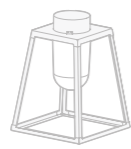

Lampiock 1

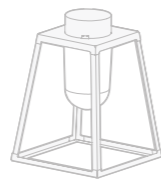

Lampiock 2

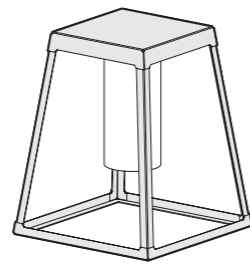

Lampiock 4



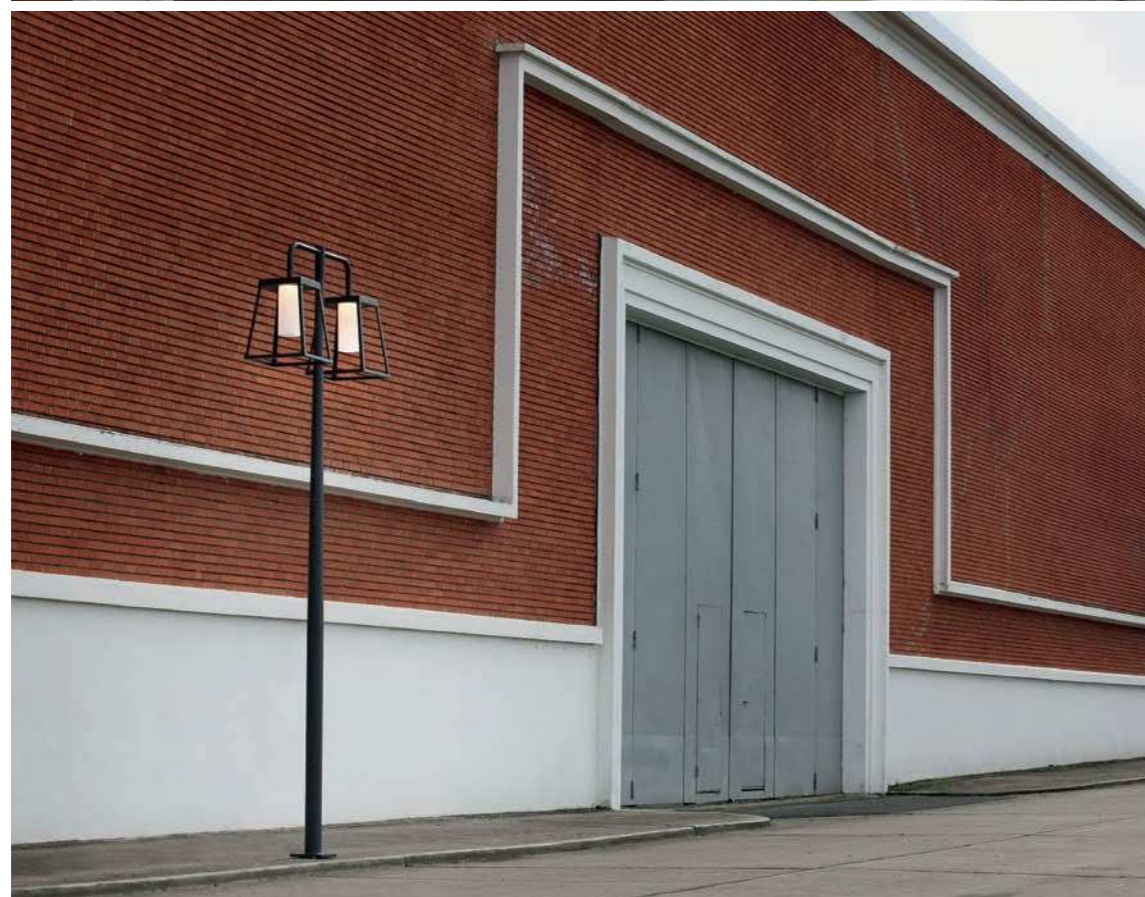

Lampiok 4

Lampiok 4

IP65 (laterne)
Klasse 1

Aluminium
Halterungen in Grauschwarz 107 (RAL 7021)
bei der Version mit 2 Farbstellungen
Diffusor PMMA opal oder satiniert modelle 1, 3, 5)
PMMA-ROHR satiniert (modelle 2, 4, 6)

LIGHTQUELLEN

LED 35W - 3000K warmweiß
LED 35W - 4000K neutralweiß
LED 70W - 3000K warmweiß (modell 1)
LED 70W - 4000K neutralweiß (modell 1)

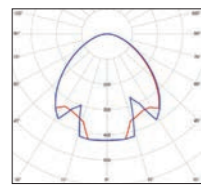
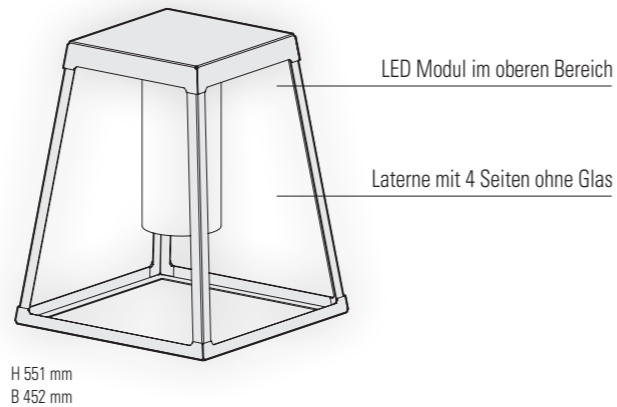

LED 35W - IP65
Lichtstrom - 2720 lm
Lichtstrom - 2940 lm
IRC > 80

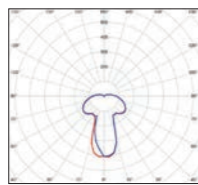

LED 35W - IP65
Lichtstrom - 3007 lm
IRC > 80

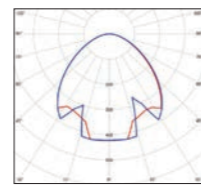

LED 70W - IP65
Lichtstrom/opal - 5440 lm
Lichtstrom/satiniert - 5885 lm
IRC > 80

MODELLE

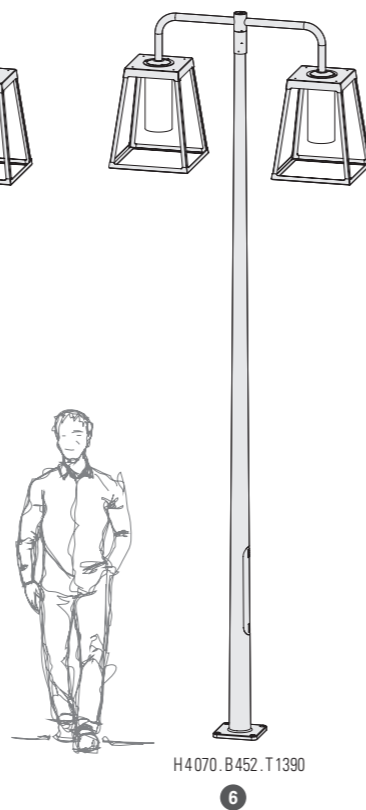
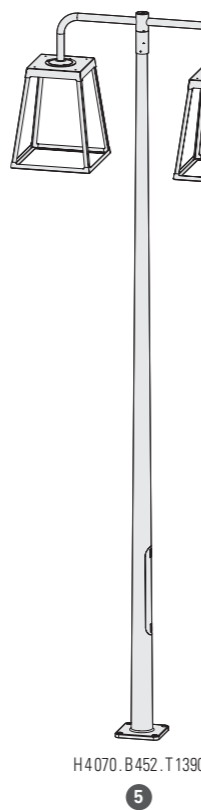
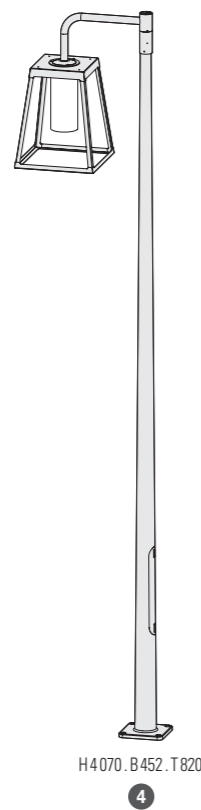
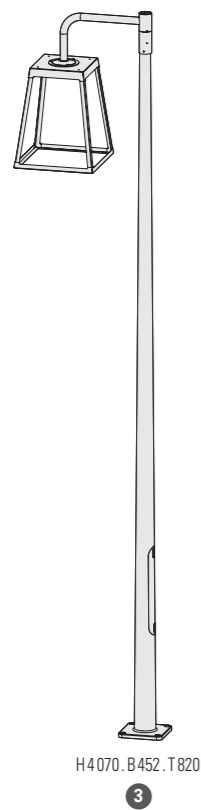
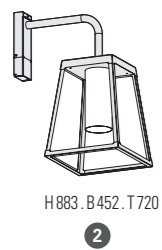
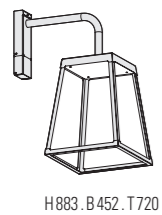

REFERENZEN

... durch den gewünschten Farbcode ersetzen



Ausführung mit 1 Farbstellung

MODELLE	DIFFUSOREN	LED 35W 3000K warmweiß	LED 35W 4000K neutralweiß	LED 70W 3000K warmweiß	LED 70W 4000K neutralweiß	ERSATZDIFFUSOREN
1	PMMA OPAL	175 001 ...	175 004 ...	175 007 ...	175 009 ...	165 091 615
	PMMA SATINIERT	175 002 ...	175 005 ...	175 008 ...	175 010 ...	165 091 616
2	PMMA-ROHR	175 003 ...	175 006 ...			165 092 612
3	PMMA OPAL	175 011 ...	175 014 ...			165 091 615
	PMMA SATINIERT	175 012 ...	175 015 ...			165 091 616
4	PMMA-ROHR	175 013 ...	175 016 ...			165 092 612
5	PMMA OPAL	175 017 ...	175 020 ...			165 091 615
	PMMA SATINIERT	175 018 ...	175 021 ...			165 091 616
6	PMMA-ROHR	175 019 ...	175 022 ...			165 092 612

FARBCODES

... durch den gewünschten Farbcode ersetzen



RAL 9005 TIEFSCHWARZ 000
RAL 7021 SCHWARZGRAU 107
RAL 7044 SEIDENGRAU 105
RAL 9010 REINWEISS 101



RAL 6009 TANNENGRÜN 067
RAL 3013 TOMATENROT 110
ROST 046

Andere Farben auf Anfrage

REFERENZEN

... durch den gewünschten Farbcode ersetzen



Version mit 2 Farbstellungen mit Halterung in Grauschwarz 107

MODELLE	DIFFUSOREN	LED 35W 3000K warmweiß	LED 35W 4000K neutralweiß	LED 70W 3000K warmweiß	LED 70W 4000K neutralweiß	ERSATZDIFFUSOREN
1	PMMA OPAL	175 201 ...	175 204 ...	175 207 ...	175 209 ...	165 091 615
	PMMA SATINIERT	175 202 ...	175 205 ...	175 208 ...	175 210 ...	165 091 616
2	PMMA-ROHR	175 203 ...	175 206 ...			165 092 612
3	PMMA OPAL	175 211 ...	175 214 ...			165 091 615
	PMMA SATINIERT	175 212 ...	175 215 ...			165 091 616
4	PMMA-ROHR	175 213 ...	175 216 ...			165 092 612
5	PMMA OPAL	175 217 ...	175 220 ...			165 091 615
	PMMA SATINIERT	175 218 ...	175 221 ...			165 091 616
6	PMMA-ROHR	175 219 ...	175 222 ...			165 092 612

FARBCODES

... durch den gewünschten Farbcode ersetzen



RAL 6009 TANNENGRÜN 067
RAL 3013 TOMATENROT 110



RAL 7044 SEIDENGRAU 105
RAL 9010 REINWEISS 101

Andere Farben auf Anfrage

VERKABELUNG

Kabeleinführung in Grau - Halterungen werden mitgeliefert

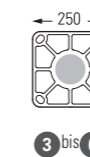
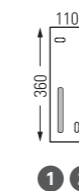

Belcour

Design by Stéphane Joyeux





Belcour

IP44
Klasse 1

Aluminium, Kupfer gebürstet versiegelt oder Zink unbehandelt gebürstet
Diffusor Klar- oder Mattglas

LIGHTQUELLE

E27 - 60W max Ø 68 mm - H 160 mm max

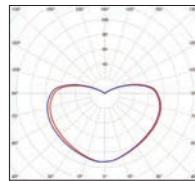

E27 (2450 lm)
Lichtstrom/matt - 1585 lm
Lichtstrom/klar - 1583 lm

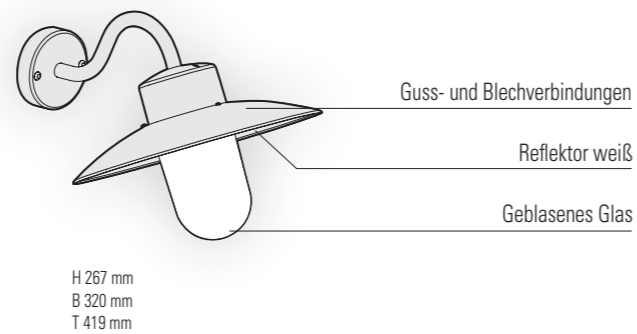

MODELLE

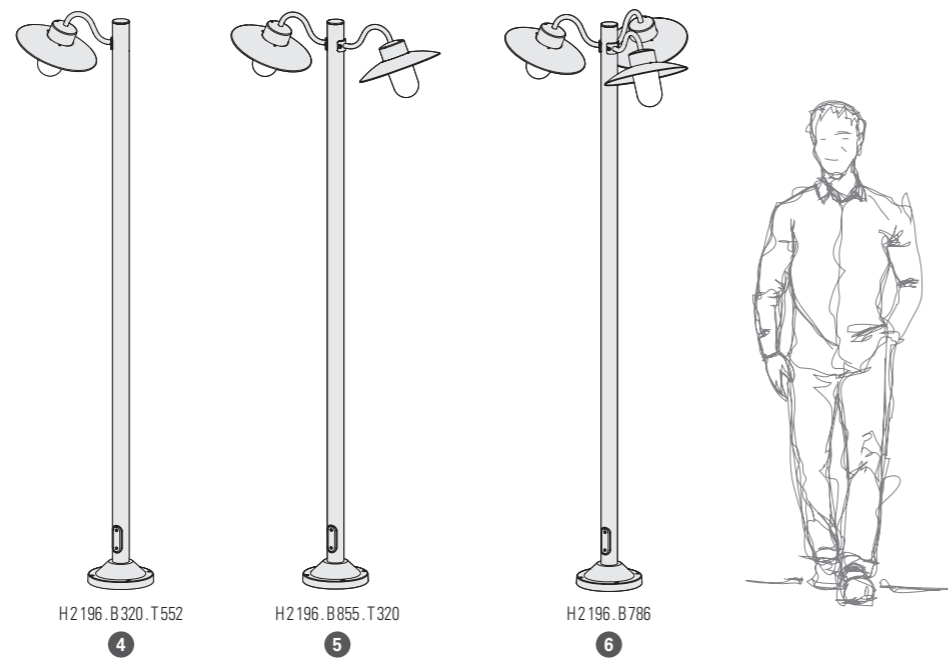
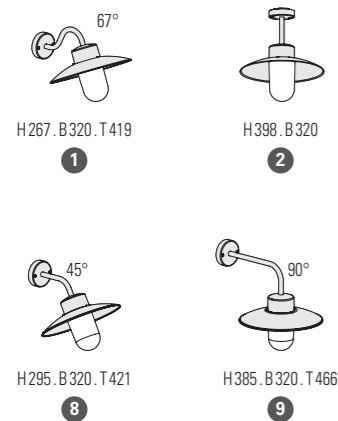

REFERENZEN

... durch den gewünschten Farbcode ersetzen

MODELLE	DIFFUSOREN	E27	ECKHALTERUNG	ERSATZDIFFUSOREN
1	KLARGLAS	106 001 ...	147 005 ...	165 035 609
	MATTGLAS	106 002 ...		165 035 610
2	KLARGLAS	106 003 ...		165 035 609
	MATTGLAS	106 004 ...		165 035 610
3	KLARGLAS	106 005 ...		165 035 609
	MATTGLAS	106 006 ...		165 035 610
4	KLARGLAS	106 007 ...		165 035 609
	MATTGLAS	106 008 ...		165 035 610
5	KLARGLAS	106 009 ...		165 035 609
	MATTGLAS	106 010 ...		165 035 610
6	KLARGLAS	106 011 ...		165 035 609
	MATTGLAS	106 012 ...		165 035 610
8	KLARGLAS	106 013 ...	147 005 ...	165 035 609
	MATTGLAS	106 014 ...		165 035 610
9	KLARGLAS	106 015 ...	147 005 ...	165 035 609
	MATTGLAS	106 016 ...		165 035 610

FARBCODES

... durch den gewünschten Farbcode ersetzen

	RAL 9005 TIEFSCHWARZ	000
	SCHIEFERGRAU	059
	METALLGRAU	023
	RAL 6009 FARNGRÜN	019
	RAL 6009 TANNENGRÜN	067
	WEISS	001
	RAL 3020 VERKEHRSROT	056
	RAL 6018 GELBGRÜN	015
	RAL 5009 AZURBLAU MATT	134
	SANDSTEIN	054
	ROST	046

Andere Farben auf Anfrage

MATERIALCODES

	KUPFER GEBÜRSTET VERSIEGELT	084
	ZINK UNBEHANDELT GEBÜRSTET	092

Halterung in Samtschwarz 113 für alle Materialien

VERKABELUNG

Kabeleinführung in Grau - Halterungen werden mitgeliefert

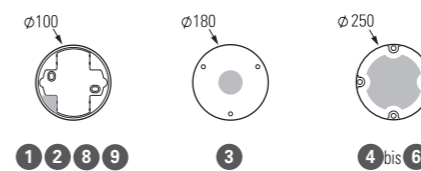

Klint

Design by Stéphane Joyeux



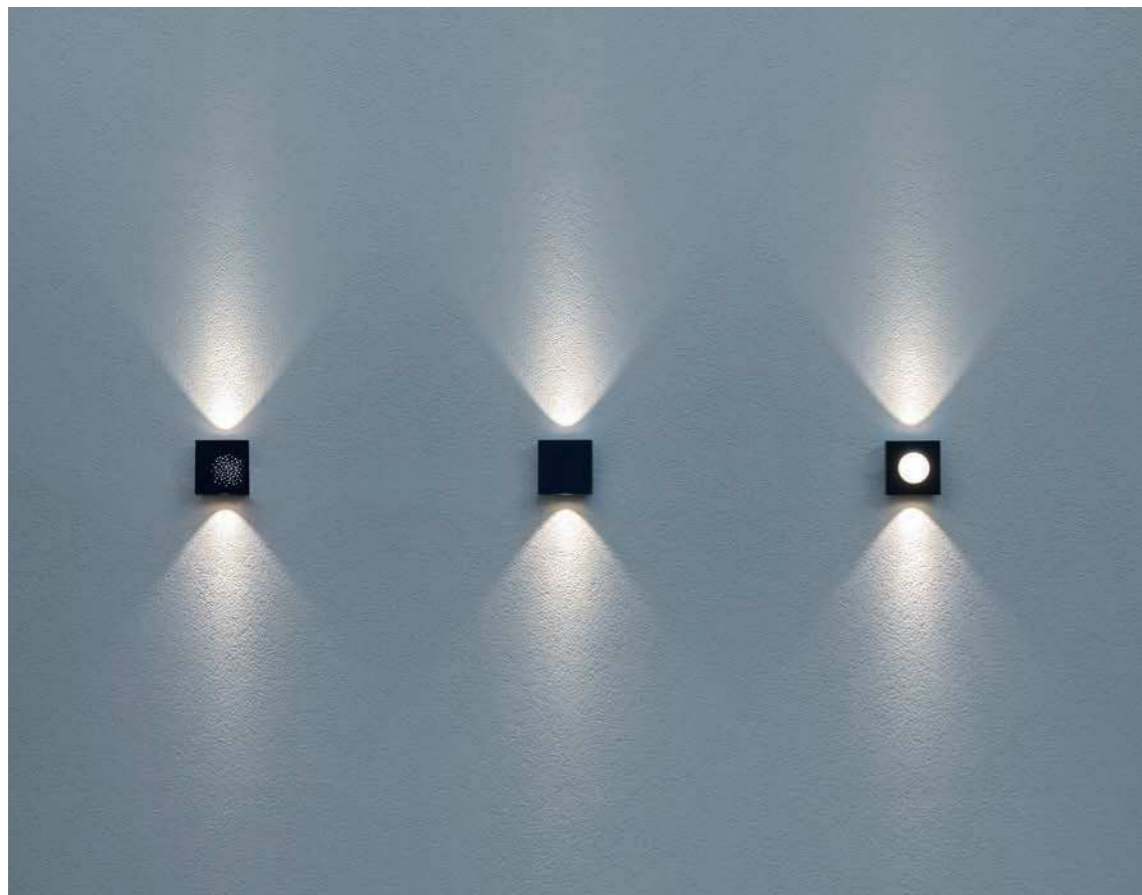

Klint

IP65
Klasse 2

Aluminium, Kupfer oder Edelstahl gebürstet 316L
Diffusor Klarglas

SOURCES

LED 2x2W - 2800K warmweiß
LED 2x2W - 4000K neutralweiß

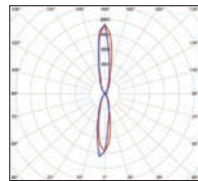

LED 2x2W - 40/40°
Lichtstrom - 414 lm
IRC > 80

MODELLE

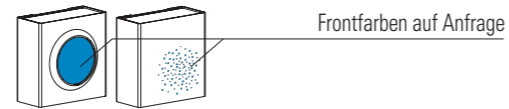
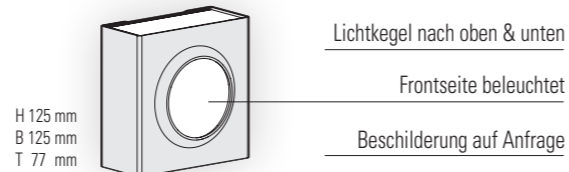
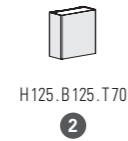
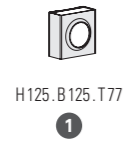

BESCHILDERUNG PERSONALISIERBAR

auf Anfrage



- 4 Zuschnitt quadratisch 80x80mm + Aufdruck auf den Diffusor
- 5 Laserschnitt
- 6 Laserschnitt + Aufdruck auf den Diffusor

Klint

REFERENZEN

... durch den gewünschten Farb- oder Materialcode ersetzen

MODELLE	LED 2x2W 2800K warmweiß	LED 2x2W 4000K neutralweiß
1	167 001 ...	167 002 ...
2	167 003 ...	167 004 ...
3	167 005 ...	167 006 ...

Beschilderung personalisierbar

MODELLE	LED 2x2W 2800K warmweiß	LED 2x2W 4000K neutralweiß
4	167 007 ...	167 008 ...
5	167 403 ...	167 404 ...
6	167 405 ...	167 406 ...

FARBCODES

... durch den gewünschten Farbcode ersetzen

	SAMTSCHWARZ 113		RAL 3020 VERKEHRSROT 056
	RAL 7021 SCHWARZGRAU 107		RAL 2004 REINORANGE 014
	RAL 7044 SEIDENGRAU 105		RAL 1016 SCHWEFELGELB 068
	RAL 9010 REINWEISS 101		RAL 6025 FARNGRÜN 109
Andere Farben auf Anfrage			BLAU 111

MATERIALCODES

	KUPFER GEBÜRSTET VERSIEGELT 084
	EDELSTAHL GEBÜRSTET 018

VERKABELUNG

Kabeleinführung in Grau - Halterungen werden mitgeliefert

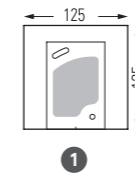

Brick²

Design by Stéphane Joyeux

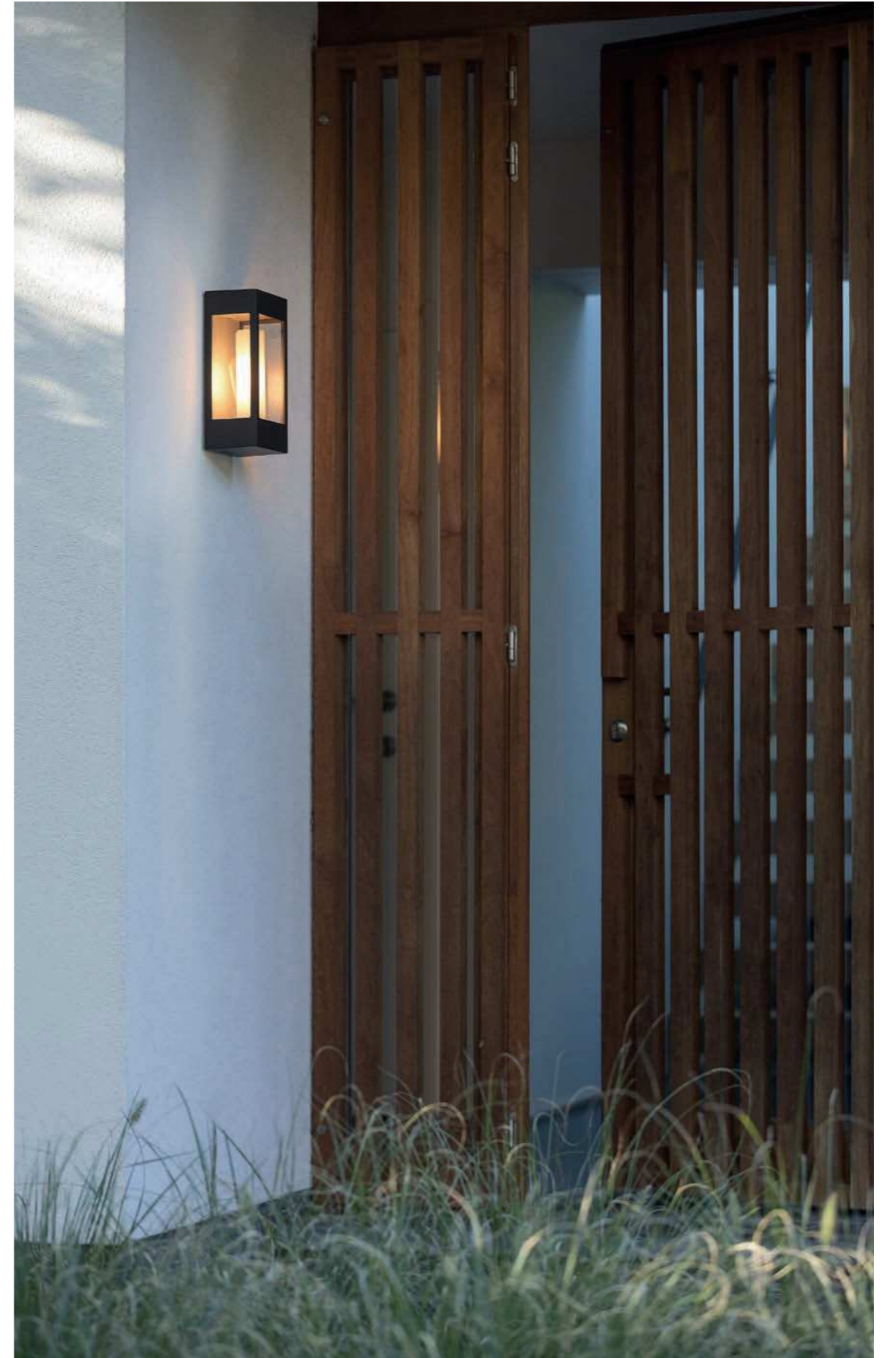





IP44
Klasse 2

Aluminium
Diffusor Klarglas oder diffusor PMMA schwarz satiniert
Leuchtenabdeckung Polycarbonat satiniert (modell 1)
Leuchtenabdeckung PMMA (modelle 2 bis 4)

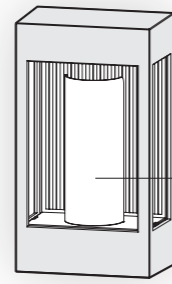

H 303 mm
B 169 mm
T 110 mm

Kabelschnellverbindung „Easycap“ s. 321

Leuchtenabdeckung abnehmbar

Belüftungsfiter

LIGHTQUELLE

E27 - 23W max Ø67 mm - H 175 mm max (modell 1)
Ø60 mm - H 180 mm max (modelle 2 bis 4 mit Leuchtenabdeckung)
Ø80 mm - H 220 mm max (modelle 2 bis 4 ohne Leuchtenabdeckung)

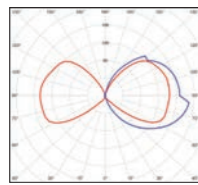

Modell 1 mit Leuchtenabdeckung
E27 (2450 lm)
Lichtstrom - 1180 lm

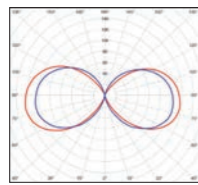

Modelle 2 bis 4 mit Leuchtenabdeckung
E27 (1520 lm)
Lichtstrom - 880 lm

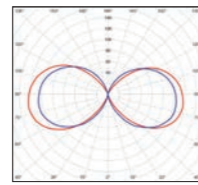

Modelle 1 bis 4 ohne Leuchtenabdeckung
E27 (2450 lm)
Lichtstrom - 2350 lm

MODELLE



H 303 . B 169 . T 110

1



H 500 . B 170 . T 100

2

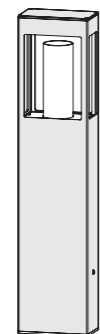

H 800 . B 170 . T 100

3



H 1100 . B 170 . T 100

4



REFERENZEN

••• durch den gewünschten Farbcode ersetzen / (•) durch den gewünschten Steckertyp ersetzen

MODELLE	DIFFUSOREN	E27	E27+ BEWEGUNGSMELDER	STECKERTYPEN	ERSATZDIFFUSOREN	ERSATZLEUCHTENABDECKUNG
1	KLARGLAS	108 001 •••			165 013 609	165 071 611
	PMMA SCHWARZ	108 004 •••			165 013 617	
2	KLARGLAS	108 002 •••			165 014 609	165 072 612
	PMMA SCHWARZ	108 005 •••			165 014 617	
3	KLARGLAS	108 003 •••			165 014 609	165 072 612
	PMMA SCHWARZ	108 006 •••			165 014 617	
4	KLARGLAS	108 007 •••	108 008 •••	108 009 ••• (•)	165 014 609	165 072 612
	PMMA SCHWARZ	108 010 •••	108 011 •••	108 012 ••• (•)	165 014 617	

FARBCODES

••• durch den gewünschten Farbcode ersetzen



SAMTSCHWARZ 113
RAL 7021 SCHWARZGRAU 107
RAL 7044 SEIDENGRAU 105
RAL 9010 REINWEISS 101
RAL 5011 STAHLBLAU 065
RAL 3005 WEINROT 066
RAL 3013 TOMATENROT 110
RAL 3020 VERKEHRSROT 056
RAL 2004 REINORANGE 014

Andere Farben auf Anfrage



RAL 6025 FARNGRÜN 109
ANTHRAZITGRAU 006
SCHIEFERGRAU 059
WEISS 001
BLAU 111
SAND 053
SANDSTEIN 054
ROST 046
ALUMINIUM UNBEHANDELT VERSIEGELT MATT 129
nur modell 1

STECKERTYPEN

Wenn nicht französischer Stecker, dann (•) durch Steckertyp ersetzen



SCHUKO-STECKER UK
Typ F



STECKER SCHWEIZ CH
Typ J

VERKABELUNG

Kabeleinführung in Grau - Halterungen werden mitgeliefert

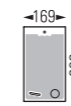

1

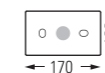

2 bis 4

Tetra

Design by Stéphane Joyeux

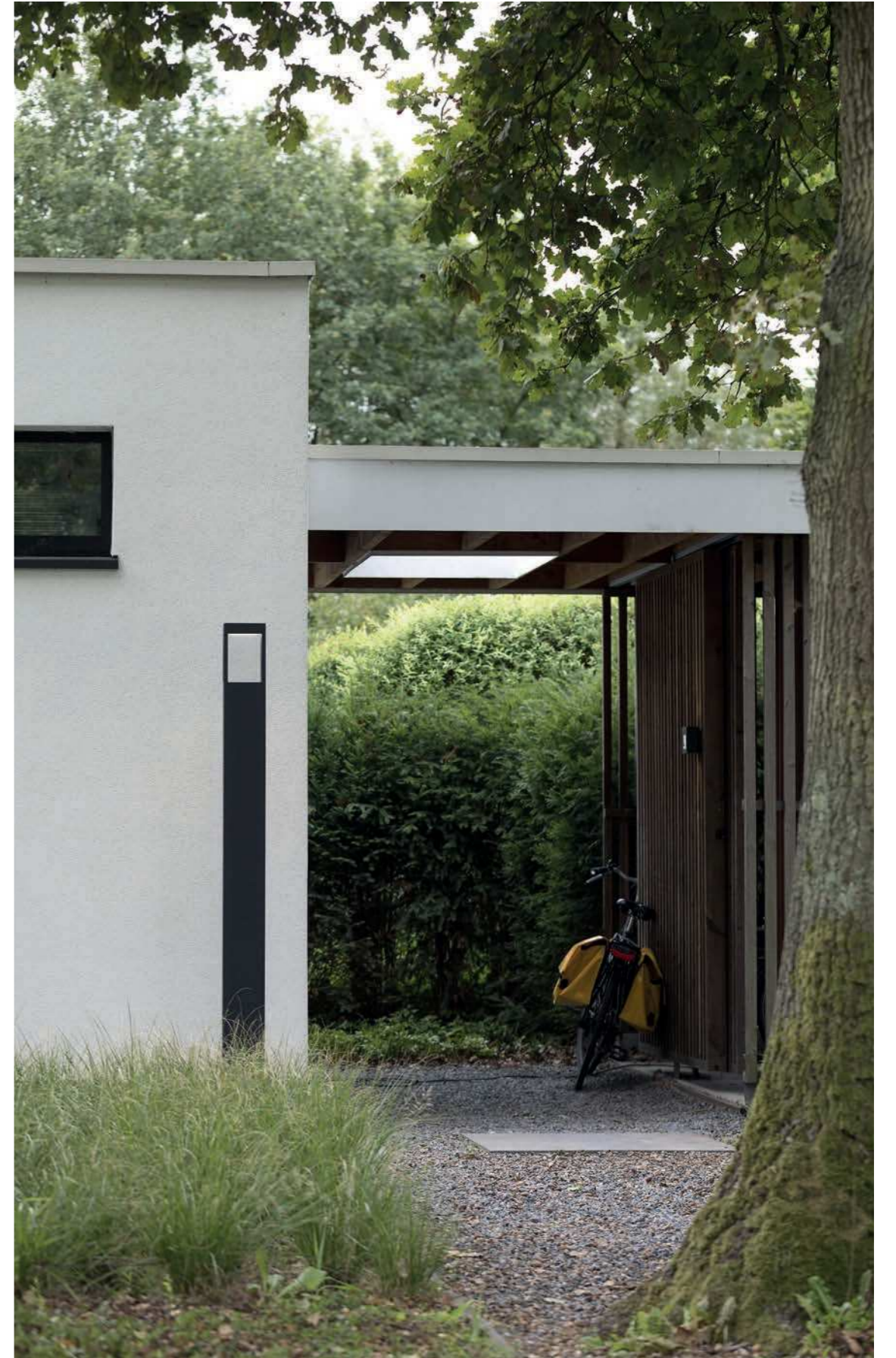

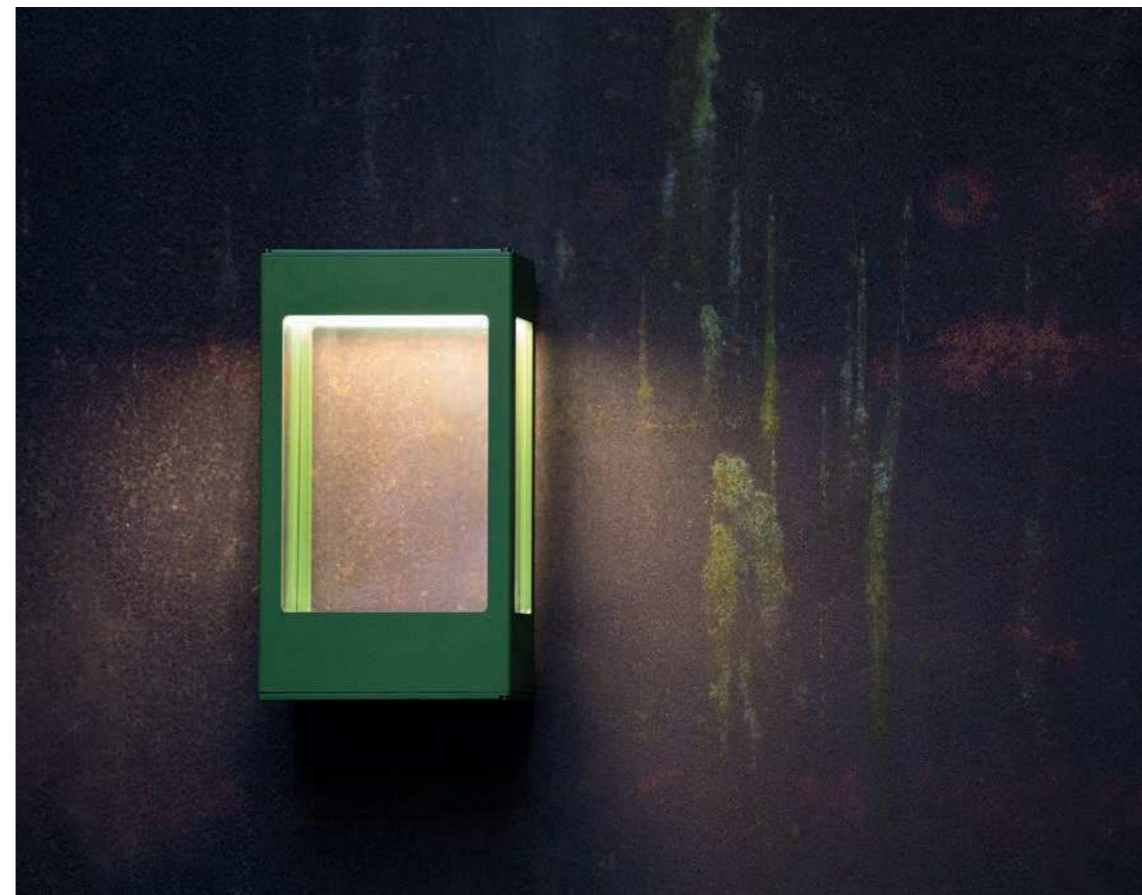

IP65
IK10
Klasse 1

Aluminium
Wanne Polycarbonat klar
Leuchtenraster in Edelstahl gestreckt (Ausführungen E27 und G24q-3)

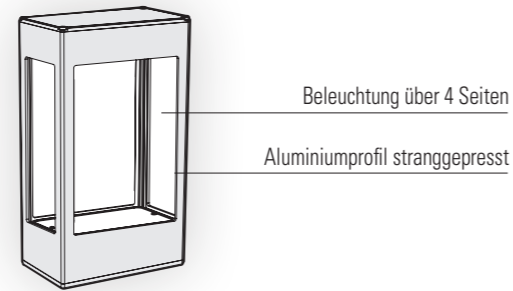

H 300 mm
B 170 mm
T 116 mm

Beleuchtung über 4 Seiten

Aluminiumprofil stranggepresst

LIGHTQUELLEN

LED 20W - 2900K warmweiß
LED 20W - 4500K neutralweiß
G24q-3 - 26W
E27 - 70W max Ø66 mm - H 175 mm max
GU6,5 IM auf Anfrage

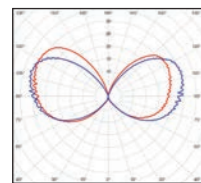

E27 (2450 lm)
Lichtstrom - 609 lm

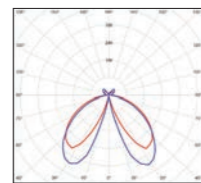

LED 20W
Lichtstrom - 743 lm
IRC > 80

MODELLE

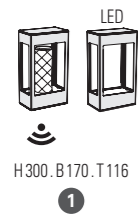

H 300. B 170. T 116

1

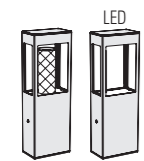

H 500. B 170. T 100

2

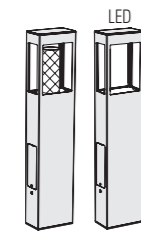

H 800. B 170. T 100

3

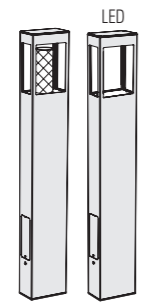

H 1 100. B 170. T 100

4

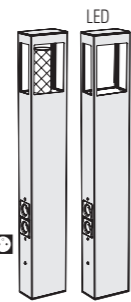

H 2 100. B 170. T 100

5



REFERENZEN

••• durch den gewünschten Farbcode ersetzen / (•) durch den gewünschten Steckertyp ersetzen

MODELLE	E27	G24q-3	LED 20W 2900K warmweiß	LED 20W 4500K neutralweiß	ERSATZDIFFUSOREN	ERSATZLEUCHTENRASTER
1	162 001 •••	162 004 •••	162 006 •••	162 005 •••	165 066 601	165 075 018
2	162 007 •••	162 009 •••	162 011 •••	162 010 •••	165 066 601	165 075 018
3	162 012 •••	162 014 •••	162 016 •••	162 015 •••	165 066 601	165 075 018
4	162 017 •••	162 019 •••	162 021 •••	162 020 •••	165 066 601	165 075 018
5	162 022 •••	162 024 •••	162 026 •••	162 025 •••	165 066 601	165 075 018

Mit Bewegungsmelder

MODELLE	E27	G24q-3	LED 20W 2900K warmweiß	LED 20W 4500K neutralweiß	ERSATZDIFFUSOREN	ERSATZLEUCHTENRASTER
1	162 002 •••				165 066 601	165 075 018
4	162 027 •••	162 028 •••	162 029 •••	162 030 •••	165 066 601	165 075 018

Mit Steckern

MODELLE	E27	G24q-3	LED 20W 2900K warmweiß	LED 20W 4500K neutralweiß	ERSATZDIFFUSOREN	ERSATZLEUCHTENRASTER
4	162 031 •••	162 032 •••(•)	162 033 •••(•)	162 034 •••(•)	165 066 601	165 075 018

FARBCODES

••• durch den gewünschten Farbcode ersetzen

	RAL 9005 TIEFSCHWARZ	000		RAL 3013 TOMATENROT	110
	ANTHRAZITGRAU	006		RAL 3020 VERKEHRSROT	056
	METALLGRAU	023		ROST	046
	WEISS	001			

Andere Farben auf Anfrage

STECKERTYPEN

Wenn nicht französischer Stecker, dann (•) durch Steckertyp ersetzen

	SCHUKO-STECKER	SK		STECKER SCHWEIZ	CH
	Typ F			Typ J	

VERKABELUNG

Kabeleinführung in Grau - Halterungen werden mitgeliefert - Steinschrauben auf Anfrage (modell 5) p.318

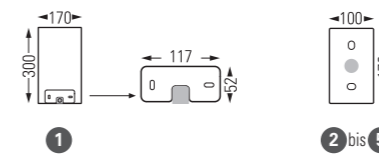

Tank

Design by Cédric Ragot

Die von der Architektur der New Yorker Wassertanks inspirierten Tank Leuchten wirken wie Lichtreservoirs. Imposante Silhouette und kontrastierende Details zwischen opalisierendem Diffusor und Gestell aus Thermoholz ... Die Tank Leuchten verbinden Industrieanklänge mit der Welt des Wohnens und bieten vielfältige Einsatzmöglichkeiten.



Tank

IP65
Klasse 2

Kiefer hitzebehandelt, Edelstahl sandgestrahlt
Diffusor Polypropylen opal

LIGHTQUELLE

E27 - 60W max Ø80 mm - H280 mm max

MODELLE

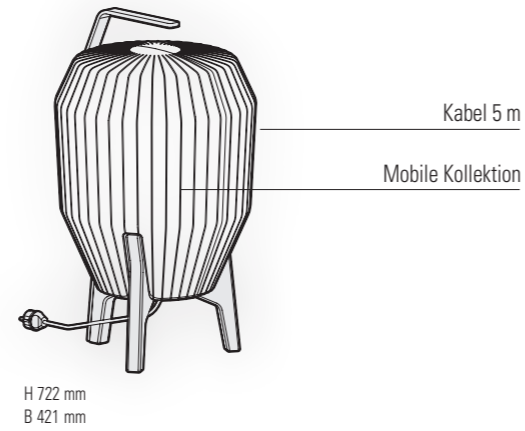
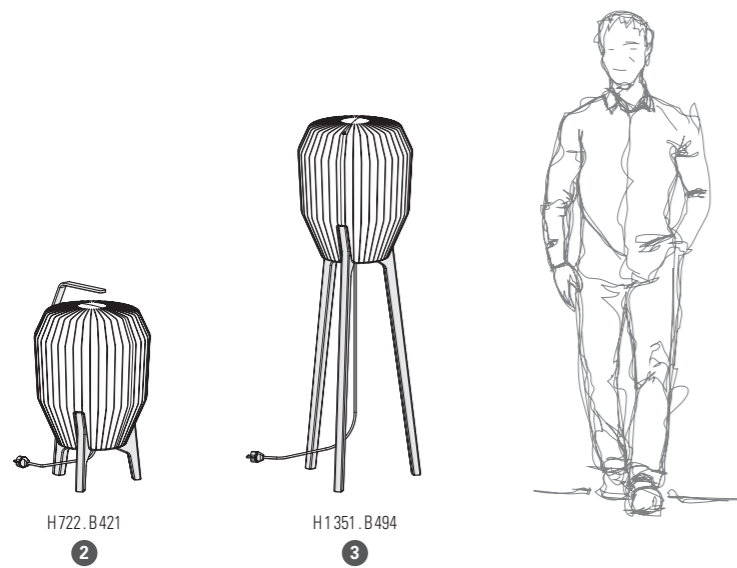

REFERENZEN

(•) durch den gewünschten Steckertyp ersetzen

MODELLE	E27
2	159 002 998 (•)
3	159 003 998 (•)

STECKERTYPEN

Die Standardstecker von Roger Pradier sind Schuko-Stecker Typ F
Für ausländische Stecker, dann (•) durch Steckertyp ersetzen

 FÜR K-STECKER **UK**
 FÜR SCHWEIZER STECKER **CH**
 Typ G Typ J



Séléné

Design by Normal Studio

Séléné besticht durch eine fast skulpturale Präsenz. Diese Produktlinie in klarem, purem Design entspringt der aufmerksamen Erfassung des aus der Spenglertechnik bekannten Know-hows. „Die Großzügigkeit des Formats erinnert an die Blätter der Seerose. Der samtige Aspekt der gewählten Farben erinnert an die flauschige Oberfläche mancher Blüten und Blätter“, betonen Jean-François Dingjian und Eloi Chafai. Die verdeckte Lichtquelle verstrahlt einen schönen Lichtschein, der mit der Farbe des Leuchtenhintergrunds spielt. *VIA Label 2011*

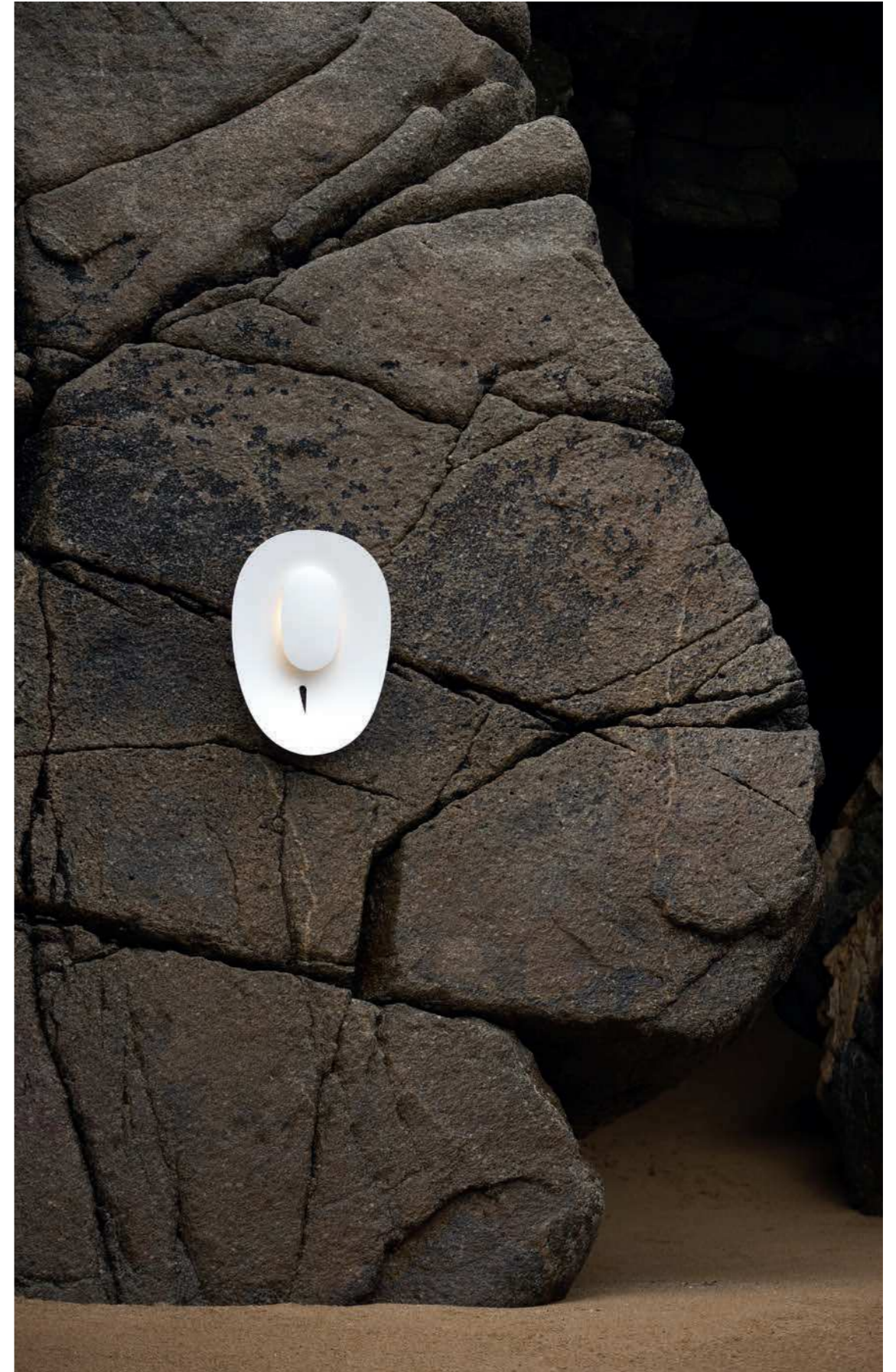

Séléné

IP65
Klasse 2

Aluminium
Diffusor Polycarbonat opal

LIGHTQUELLEN

LED 13W - 2900K warmweiß - Dimmbar über Triac
LED 13W - 4000K neutralweiß - Dimmbar über Triac

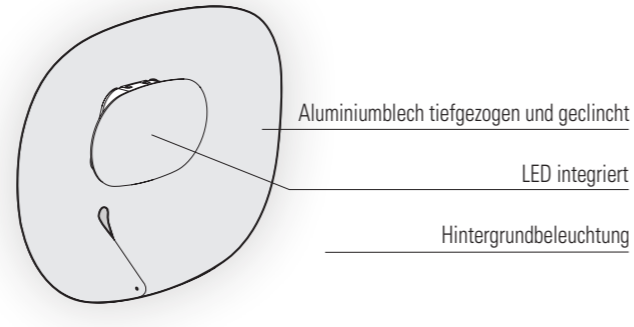

MODELLE

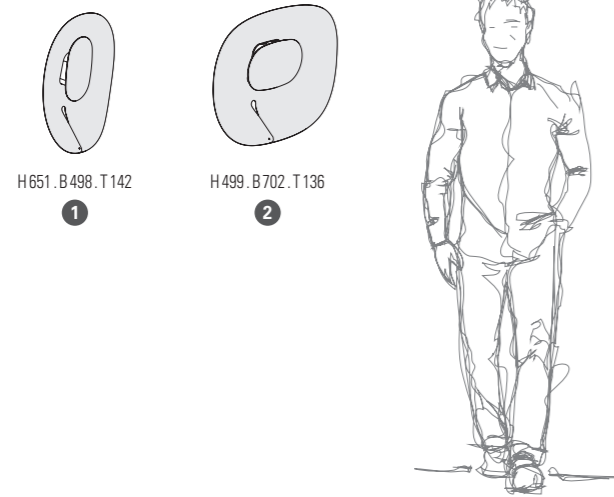

REFERENZEN

••• durch den gewünschten Farbcode ersetzen

MODELLE	LED 13W 2900K warmweiß	LED 13W 4000K neutralweiß
1	155 001 •••	155 002 •••
2	155 003 •••	155 004 •••

FARBCODES

••• durch den gewünschten Farbcode ersetzen

	RAL 7044 SEIDENGRAU 105		RAL 2004 REINORANGE 014
	RAL 9010 REINWEISS 101		RAL 1016 SCHWEFELGELB 068
	BLEU 111	Andere Farben auf Anfrage	

VERKABELUNG

Kabeleinführung in Grau - Halterungen werden mitgeliefert

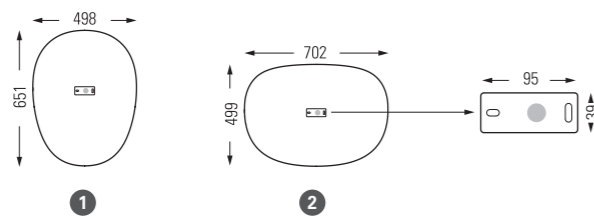

Picto

Design by Stéphane Joyeux

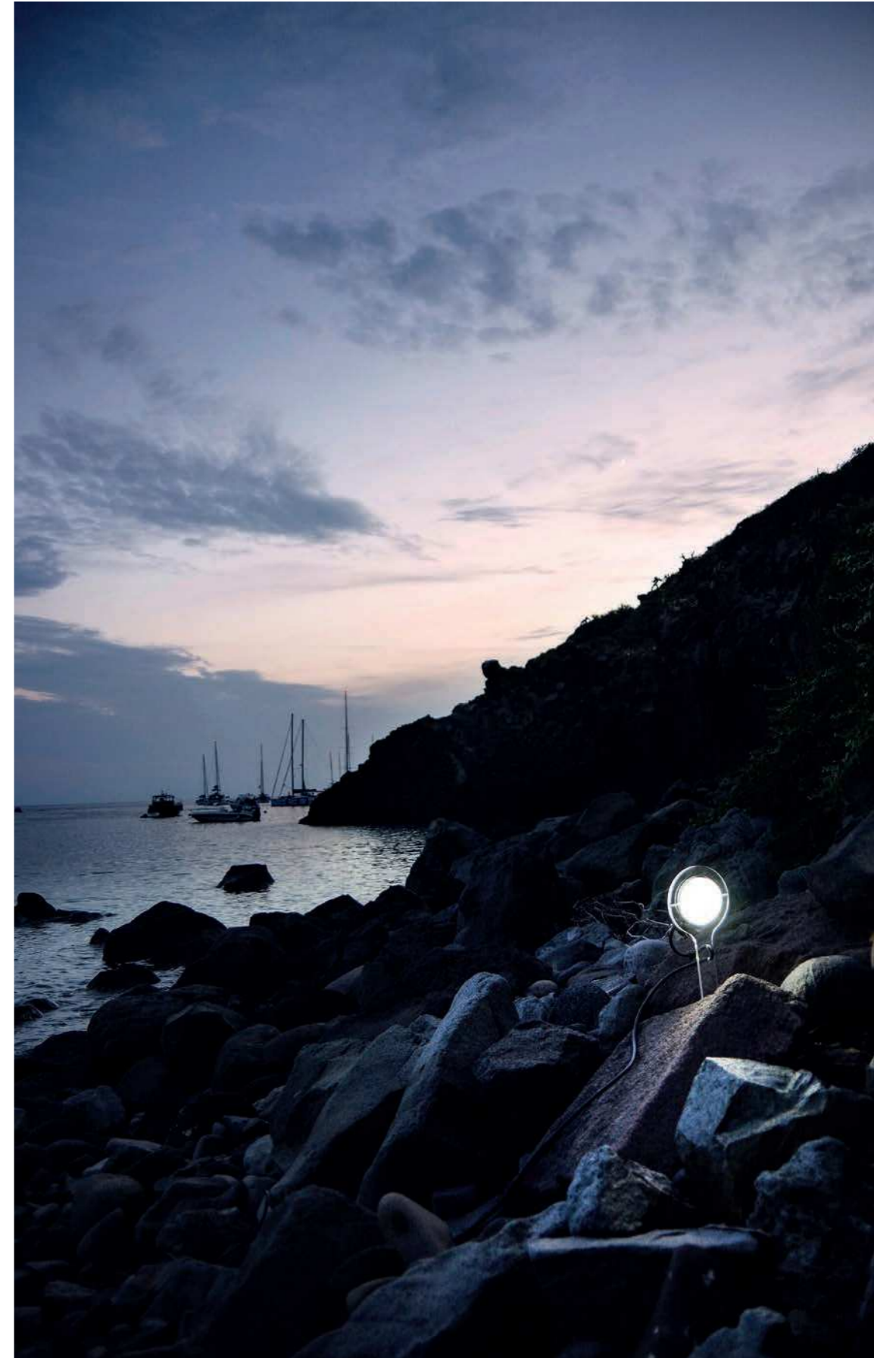

Picto

IP44 (modell 1)
IP65 (modell 2)
Klasse 2

Aluminium oder PMMA kristallklar
Diffusor Polycarbonat klar

LIGHTQUELLE

GX53 - 9W max Ø 75 mm - H 26 mm max

MODELLE



H 300 mm
B 130 mm
T 80 mm



Wand-, Boden oder Spikemontage

Einstellung des Neigungswinkels

Gehäuse aufsteckbar (horizontal und vertikal)

REFERENZEN

••• durch den gewünschten Farbcode ersetzen / (•) durch den gewünschten Steckertyp ersetzen

MODELLE	KORPUS ALUMINIUM GX53	KORPUS PMMA KRISTALL KLAR GX53
1	146 001 •••	146 002 605
2	146 003 •••(•)	

FARBCODES

••• durch den gewünschten Farbcode ersetzen

	RAL 7021 SCHWARZGRAU 107		RAL 3020 VERKEHRSROT 056
	RAL 7044 SEIDENGRAU 105		RAL 2004 REINORANGE 014
	RAL 5011 STAHLBLAU 065		RAL 6018 GELBGRÜN 015
	ROST 046		

Andere Farben auf Anfrage

STECKERTYPEN

Die Standardstecker von Roger Pradier sind Schuko-Stecker Typ F
Für ausländische Stecker, dann (•) durch Steckertyp ersetzen

FÜR K-STECKER UK FÜR SCHWEIZER STECKER CH
Typ G Typ J

VERKABELUNG

Kabeleinführung in Grau - Halterungen werden mitgeliefert

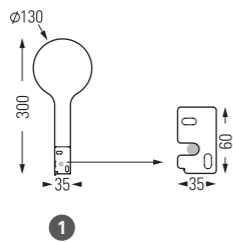

Tools

Design by Patrick Norguet

Tools ist nicht nur eine Leuchte, Tools ist ein Leuchtensystem, das eine Antwort auf eine Vielzahl von Nutzungsszenarien im Innen- wie im Außenbereich des Hauses bietet: zu Abend essen, lesen, Gäste empfangen, den Weg weisen, ... Die Leuchte kann mit ihrer Klemmvorrichtung an einer Tischkante fixiert oder als Lichtquelle in lauen Sommernächten wie ein Pflock in den Rasen oder Fußweg gesteckt werden. Tools ist als Steh-, Boden- und Wandleuchte erhältlich.

„Die gewählte Ästhetik in Verbindung mit Aluminium und Holz und die bauliche Ausgestaltung der Leuchte verweisen auf das nüchterne, funktionelle Universum von Gartengeräten“, präzisiert Patrick Norguet.



Tools

IP65
Klasse 2

Aluminium, Akazie
Diffusor Polycarbonat satiniert

LIGHTQUELLEN

LED 13W - 2900K warmweiß - Dimmbar über Triac
LED 13W - 4000K neutralweiß - Dimmbar über Triac

MODELLE

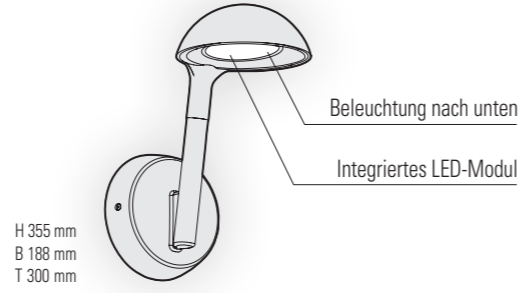
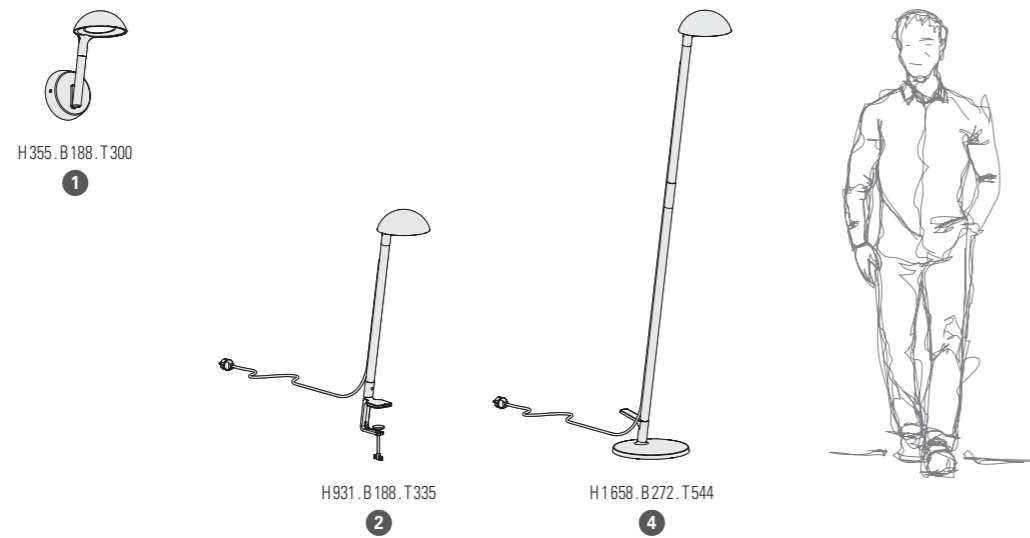

REFERENZEN

••• durch den gewünschten Farbcode ersetzen / (•) durch den gewünschten Steckertyp ersetzen

MODELLE	LED 13W - 2900K warmweiß	LED 13W - 4000K neutralweiß
1	160 001 •••	160 002 •••
2	160 003 ••• (•)	160 004 ••• (•)
4	160 007 ••• (•)	160 008 ••• (•)

FARBCODES

••• durch den gewünschten Farbcode ersetzen

	RAL 7021 SCHWARZGRAU 107		RAL 3013 TOMATENROT 110
	RAL 7044 SEIDENGRAU 105		RAL 6025 FARNGRÜN 109
	RAL 9010 REINWEISS 101		

Andere Farben auf Anfrage

STECKERTYPEN

Die Standardstecker von Roger Pradier sind Schuko-Stecker Typ F
Für ausländische Stecker, dann (•) durch Steckertyp ersetzen

FÜR K-STECKER UK Typ G FÜR SCHWEIZER STECKER Typ J CH

VERKABELUNG

Kabeleinführungen in Grau - Halterungen werden mitgeliefert

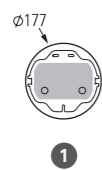

Factory

Design by Stéphane Joyeux



Factory

IP44
Klasse 1

Aluminium - Reflektor weiß
Kupfer glänzend oder Zink unbehandelt - Reflektor schwarz
Diffusor Klarglas

LIGHTQUELLE

E27 - 70W max Ø 68 mm - H 160 mm max

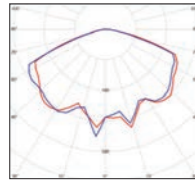

E27 (2450 lm)
Lichtstrom - 1530 lm

MODELLE

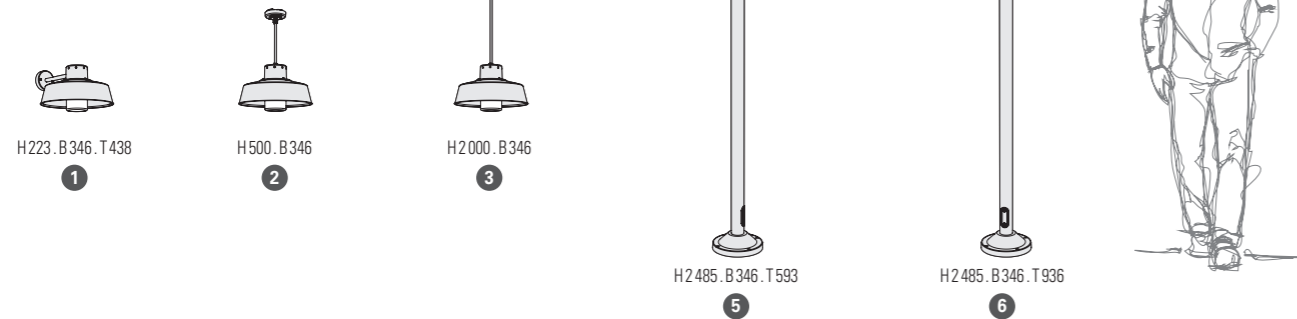

H2 223. B 346. T 438
H 500. B 346
H 2000. B 346
H 2 485. B 346. T 593
H 2 485. B 346. T 936

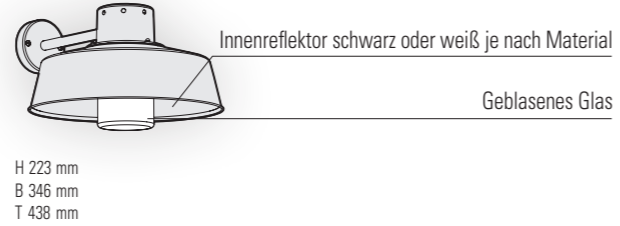

H 223 mm
B 346 mm
T 438 mm

REFERENZEN

... durch den gewünschten Farb- oder Materialcode ersetzen

MODELLE	E27	ECKHALTERUNG	ERSATZDIFFUSOR
1	122 001 ...	147 005 ...	165 001 609
2	122 002 ...		165 001 609
3	122 003 ...		165 001 609
5	122 004 ...		165 001 609
6	122 005 ...		165 001 609

FARBCODES

... durch den gewünschten Farbcode ersetzen

	RAL 7021 SCHWARZGRAU 107		RAL 9010 REINWEISS 101
	SCHIEFERGRAU 059		RAL 3013 TOMATENROT 110
	RAL 7044 SEIDENGRAU 105		ROST 046

Andere Farben auf Anfrage

MATERIALCODES

	KUPFER GEBÜRSTET VERSIEGELT 084
	ZINK UNBEHANDELT 092

Halterung in Tiefschwarz 000 (RAL 9005)

VERKABELUNG

Kabeleinführungen in Grau
Halterungen werden mitgeliefert

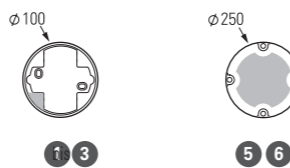

RP195

Design by Stéphane Joyeux



RP195

IP65
Klasse 1 (modelle 3 und 4)
Klasse 2 (modelle 1 und 2)

Aluminium oder Kupfer unbehandelt oder Edelstahl
Diffusor Klar- oder Mattglas

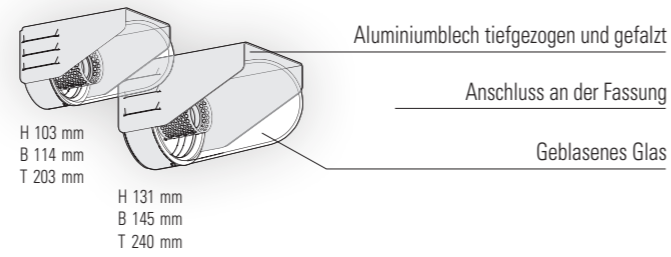

LIGHTQUELLEN

E27 - 52W max (modelle 1 bis 3) Ø68 mm - H150 mm max
E27 - 70W max (modelle 2 bis 4) Ø68 mm - H150 mm max

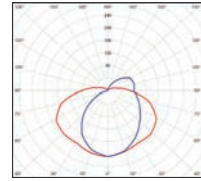

Modelle 1 und 3
E27 (2450 lm)
Lichtstrom/matt - 1106 lm
Lichtstrom/klar - 1085 lm

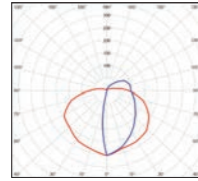

Modelle 2 und 4
E27 (2450 lm)
Lichtstrom/matt - 1024 lm
Lichtstrom/klar - 977 lm

MODELLE

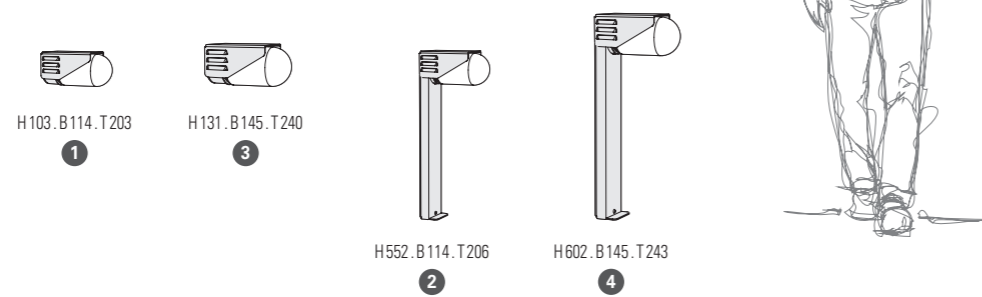

REFERENZEN

••• durch den gewünschten Farb- oder Materialcode ersetzen

MODELLE	DIFFUSOREN	E27	ERSATZDIFFUSOREN
1	KLARGLAS	153 001 •••	165 035 609
	MATTGLAS	153 002 •••	165 035 610
2	KLARGLAS	153 003 •••	165 035 609
	MATTGLAS	153 004 •••	165 035 610
3	KLARGLAS	153 005 •••	165 095 609
	MATTGLAS	153 006 •••	165 095 610
4	KLARGLAS	153 007 •••	165 095 609
	MATTGLAS	153 008 •••	165 095 610

FARBCODES

••• durch den gewünschten Farbcode ersetzen

	ANTHRAZITGRAU 006		RAL 3020 VERKEHRSRROT 056
	SCHIEFERGRAU 059		RAL 2004 REINORANGE 014
	RAL 7044 SEIDENGRAU 105		RAL 1016 SCHWEFELGELB 068
	ROST 046		RAL 6025 FARNGRÜN 109
Andere Farben auf Anfrage			RAL 6021 BLÄSSGRÜN 133

MATERIALCODES

	KUPFER UNBEHANDELT 082		EDELSTAHL 018
--	------------------------	--	---------------

Fuß in Tiefschwarz 000 (RAL 9005) für Kupfer unbehandelt

VERKABELUNG

Kabeleinführungen in Grau
Halterungen werden mitgeliefert

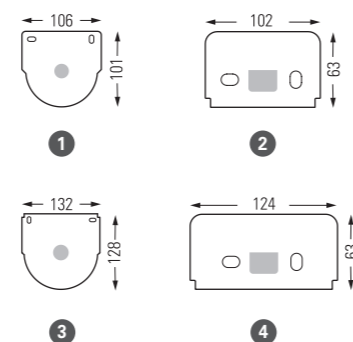

Hugy

Design by Stéphane Joyeux

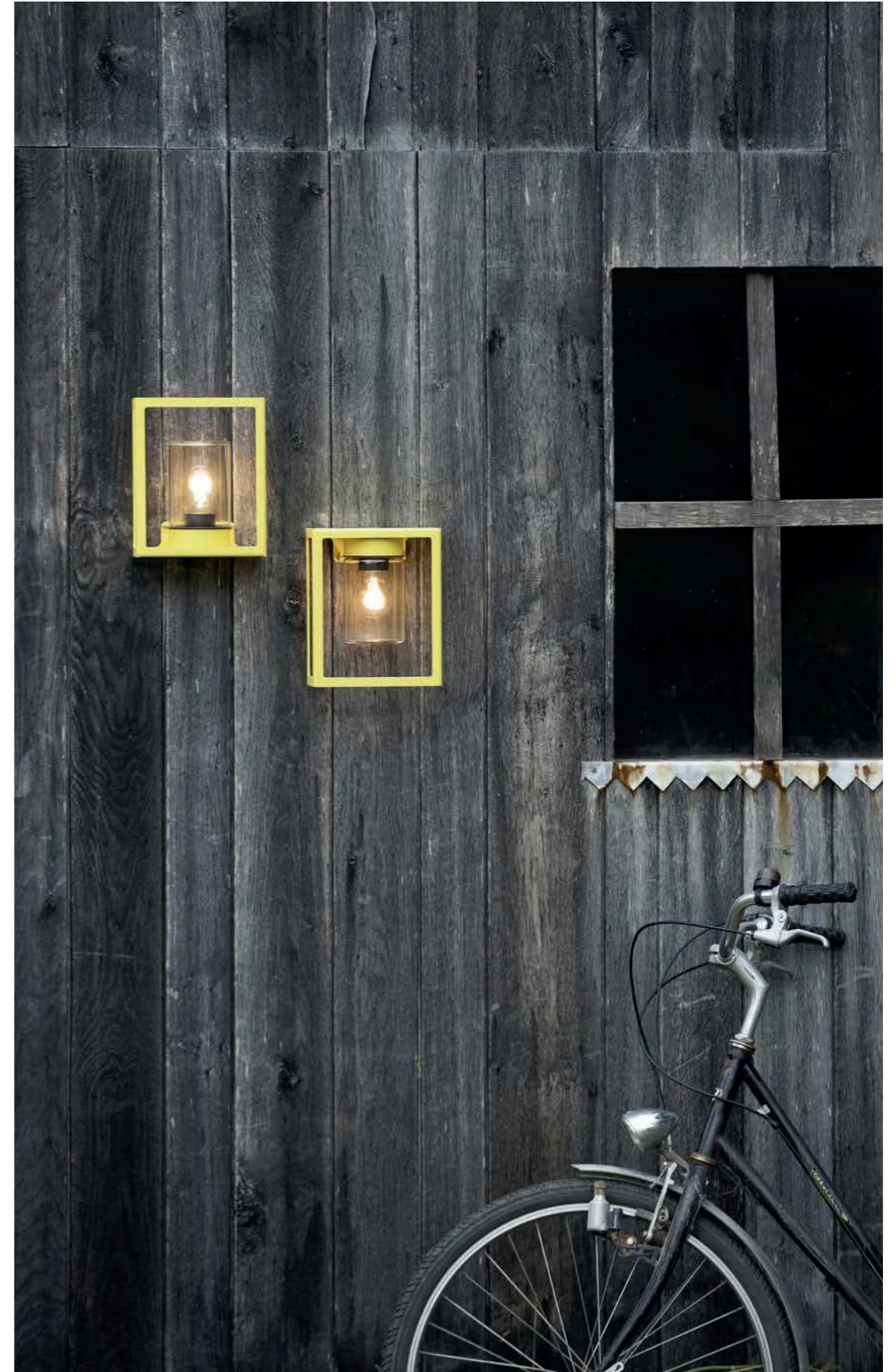

Hugy

IP65
Klasse 2

Aluminium
Diffusor Klar- oder Mattglas

LIGHTQUELLE

E27 - 42W max Ø 68 mm - H 130 mm max

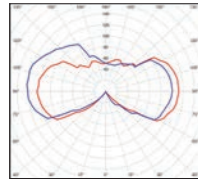

E27 (2450 lm)
Lichtstrom / matt - 2286 lm
Lichtstrom / klar - 1939 lm

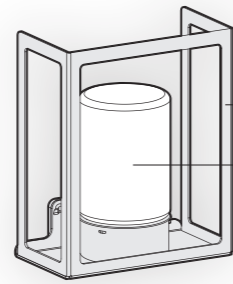

Blech ausgeschnitten und gefalzt

Geblasenes Glas

Mehrere Ausrichtungen möglich

H 253 mm
B 206 mm
T 120 mm

REFERENZEN

••• durch den gewünschten Farbcode ersetzen

MODELL	DIFFUSOREN	E27	ERSATZDIFFUSOREN
1	KLARGLAS	125 001 •••	165 001 609
	MATTGLAS	125 002 •••	165 001 610

FARBCODES

••• durch den gewünschten Farbcode ersetzen

	RAL 7021 SCHWARZGRAU 107
	ANTHRAZITGRAU 006
	SCHIEFERGRAU 059
	RAL 7044 SEIDENGRAU 105
	ROST 046

Andere Farben auf Anfrage

	RAL 3020 VERKEHRSROT 056
	RAL 2004 REINORANGE 014
	RAL 6025 FARNGRÜN 109
	RAL 1016 SCHWEFELGELB 068

VERKABELUNG

Kabeleinführung in Grau - Halterungen werden mitgeliefert

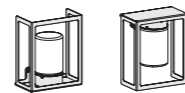
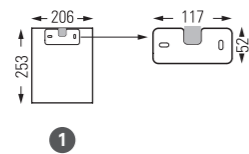

H 253. B 206. T 120

1



Kent



Kent

IP44
Klasse 1

Aluminium
Diffusor Prismenklarglas

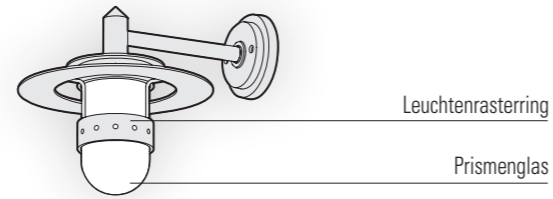

H 339 mm
B 320 mm
T 430 mm

LIGHTQUELLE

E27 - 105W max Ø 80 mm - H 140 mm max

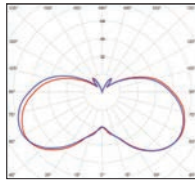

E27 (2450 lm)
Lichtstrom - 2055 lm

MODELLE

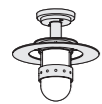

H 330 . B 320
1

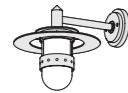

H 339 . B 320 . T 430
2

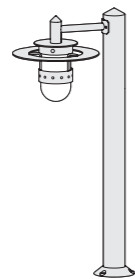

H 1 001 . B 320 . T 517
3

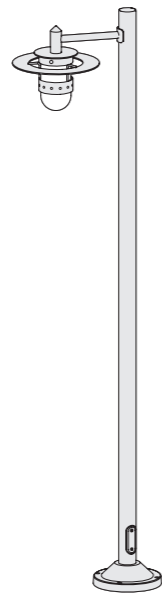

H 2 185 . B 320 . T 559
4

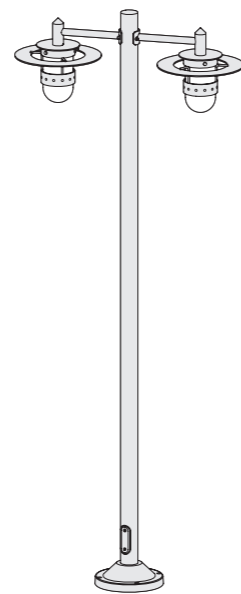

H 2 185 . B 320 . T 869
5

REFERENZEN

••• durch den gewünschten Farbcode ersetzen

MODELLE	E27	ERSATZDIFFUSOR
1	127 001 •••	165 030 609
2	127 002 •••	165 030 609
3	127 003 •••	165 030 609
4	127 004 •••	165 030 609
5	127 005 •••	165 030 609

FARBCODES

••• durch den gewünschten Farbcode ersetzen

RAL 7021 SCHWARZGRAU 107
ANTHRAZITGRAU 006
SCHIEFERGRAU 059
RAL 7044 SEIDENGRAU 105
RAL 9010 REINWEISS 101

Andere Farben auf Anfrage

RAL 3013 TOMATENROT 110
RAL 5011 STAHLBLAU 065
BLAU 111
ROST 046

VERKABELUNG

Kabeleinführungen in Grau
Halterungen werden mitgeliefert

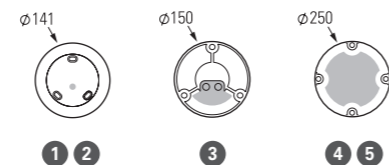

Mona

Design by Stéphane Joyeux



Mona

IP65
IK10
Klasse 2

Aluminium
Diffusor Polycarbonat opal

LIGHTQUELLEN

2Gx13 FLC 22W
LED 35W - 2700K warmweiß - Dimmbar über Triac
LED 35W - 4500K neutralweiß - Dimmbar über Triac

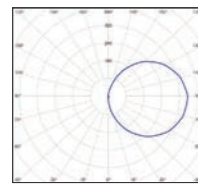

LED 35W
Lichtstrom - 1349 lm
IRC > 80

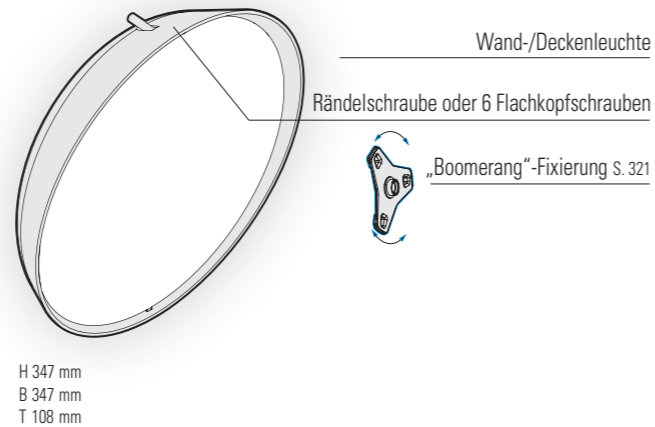

REFERENZEN

••• durch den gewünschten Farbcode ersetzen

MODELL	2Gx13 FLC 22W	LED 35W 2700K warmweiß	LED 35W 4500K neutralweiß	ERSATZDIFFUSOR
1	137 001 •••	137 002 •••	137 003 •••	165 043 602

FARBCODES

••• durch den gewünschten Farbcode ersetzen

	RAL 9005 TIEFSCHWARZ	000
	SAMTSCHWARZ	113
	RAL 7021 SCHWARZGRAU	107
	RAL 7044 SEIDENGRAU	105
	WEISS	001
	RAL 3013 TOMATENROT	110
	RAL 2004 REINORANGE	014
	RAL 1016 SCHWEFELGELB	068

Andere Farben auf Anfrage

	RAL 5011 STAHLBLAU	065
	BLAU	111
	SANDSTEIN	054



VERKABELUNG

Kabeleinführung in Grau - Halterungen werden mitgeliefert

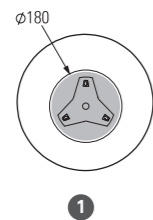

Grumo

Design by Stéphane Joyeux



Grumo

IP65
IK09
Klasse 1

Aluminium
Diffusor Polycarbonat opal

LIGHTQUELLE

E27 - 52W max Ø 120 mm - H 280 mm max

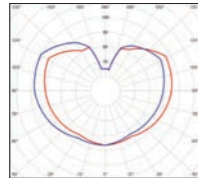

E27 (2450 lm)
Lichtstrom - 1572 lm

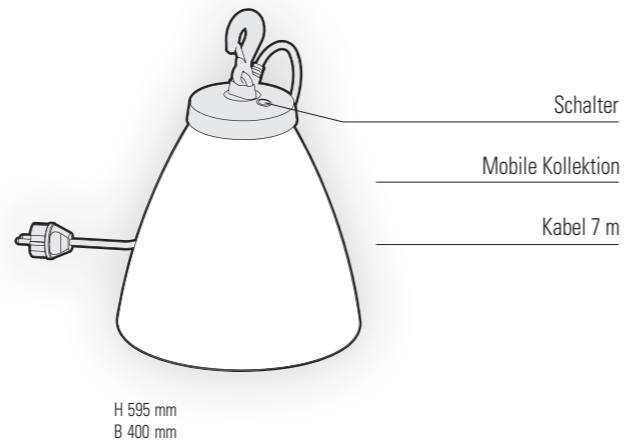

MODELLE

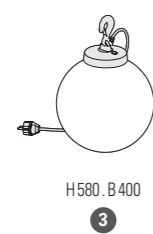
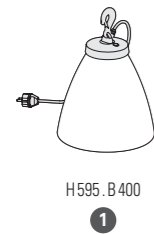

REFERENZEN

••• durch den gewünschten Farbcode ersetzen / (•) durch den gewünschten Steckertyp ersetzen

MODELLE	E27	ERSATZDIFFUSOREN
1	124 001 ••• (•)	165 027 602
3	124 002 ••• (•)	165 028 602

FARBCODES

••• durch den gewünschten Farbcode ersetzen

	RAL 7021 SCHWARZGRAU 107		RAL 3020 VERKEHRSROT 056
	RAL 7044 SEIDENGRAU 105		RAL 2004 REINORANGE 014
	RAL 5011 STAHLBLAU 065		RAL 6018 GELBGRÜN 015

Andere Farben auf Anfrage

STECKERTYPEN

Die Standardstecker von Roger Pradier sind Schuko-Stecker Typ F
Für ausländische Stecker, dann (•) durch Steckertyp ersetzen

FÜR K-STECKER UK FÜR SCHWEIZER STECKER CH
Typ G Typ J



Sherlock

Design by Stéphane Joyeux

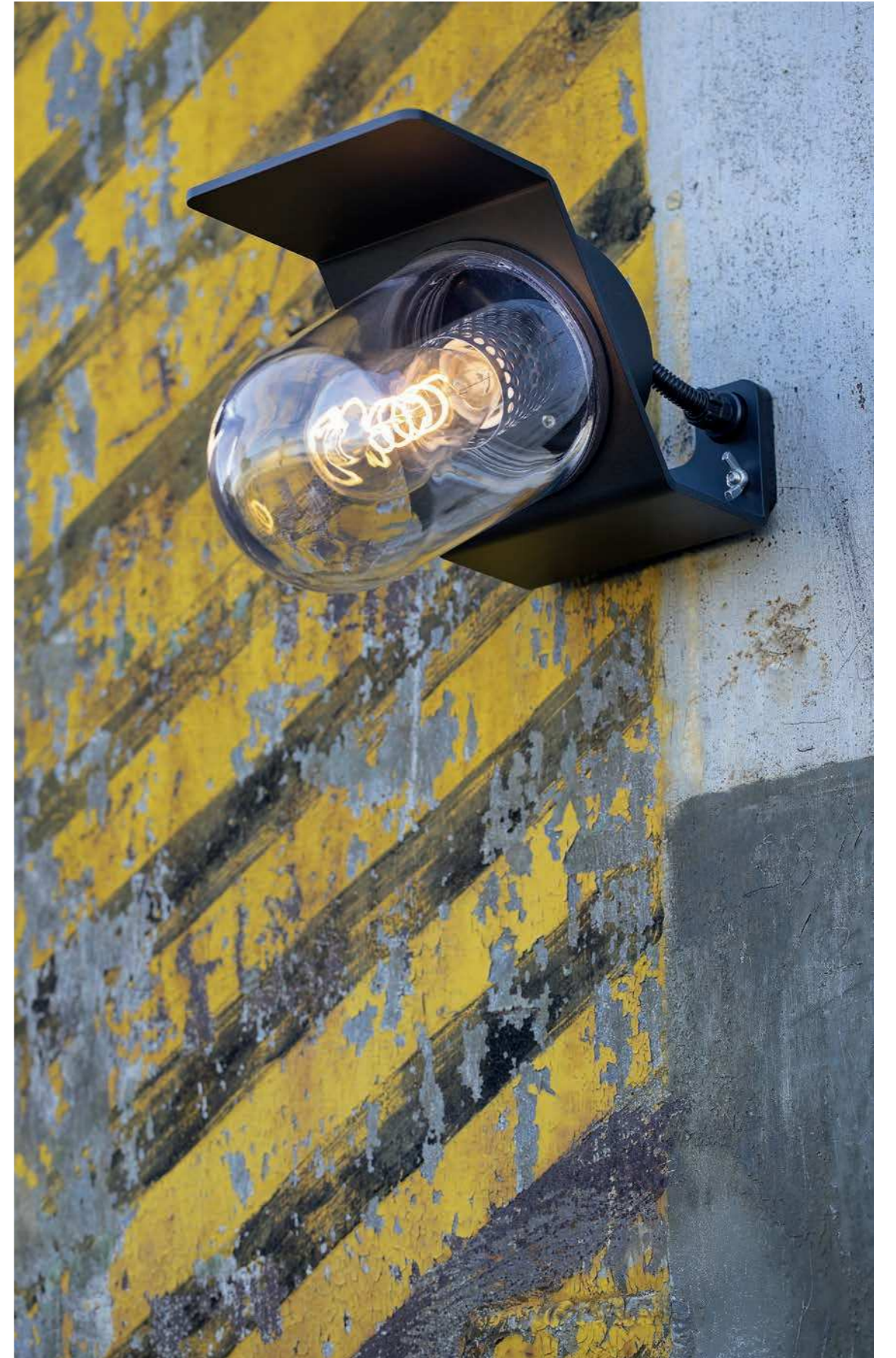

Sherlock

IP65
Klasse 1 (modelle 3 und 4)
Klasse 2 (modelle 1 und 2)

Aluminium
Diffusor Klar- oder Mattglas

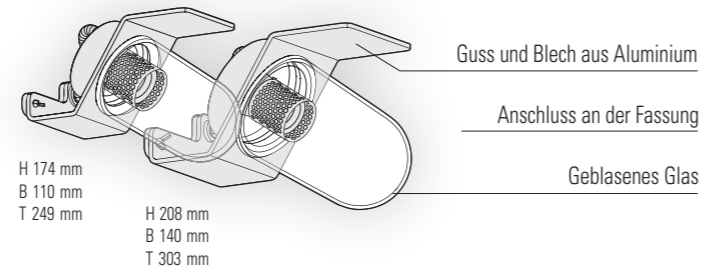

LIGHTQUELLE

E27 - 42W max Ø68 mm - H 150 mm max

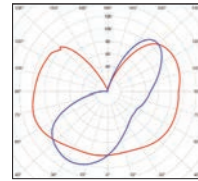

Modelle 1 und 3

E27 (2450 lm)
Lichtstrom/matt - 1757 lm
Lichtstrom/klar - 1857 lm

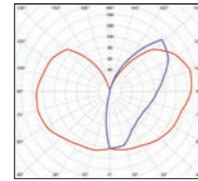

Modelle 2 und 4

E27 (2450 lm)
Lichtstrom/matt - 1624 lm
Lichtstrom/klar - 1698 lm



MODELLE

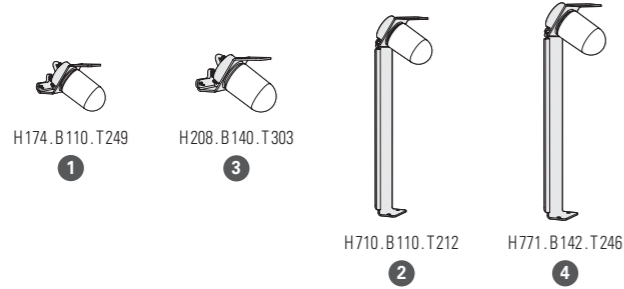

REFERENZEN

••• durch den gewünschten Farbcode ersetzen

MODELLE	DIFFUSOREN	E27	ERSATZDIFFUSOREN
1	KLARGLAS	154 001 •••	165 035 609
	MATTGLAS	154 002 •••	165 035 610
2	KLARGLAS	154 003 •••	165 035 609
	MATTGLAS	154 004 •••	165 035 610
3	KLARGLAS	154 005 •••	165 095 609
	MATTGLAS	154 006 •••	165 095 610
4	KLARGLAS	154 007 •••	165 095 609
	MATTGLAS	154 008 •••	165 095 610

FARBCODES

••• durch den gewünschten Farbcode ersetzen

	RAL 7021 SCHWARZGRAU 107		RAL 7044 SEIDENGRAU 105		RAL 2004 REINORANGE 014
	ANTHRAZITGRAU 006		ROST 046		RAL 1016 SCHWEFELGELB 068
	SCHIEFERGRAU 059		RAL 3020 VERKEHRSROT 056		RAL 6025 FARNGRÜN 109

Andere Farben auf Anfrage

VERKABELUNG

Kabeleinführung in Grau - Halterungen werden mitgeliefert

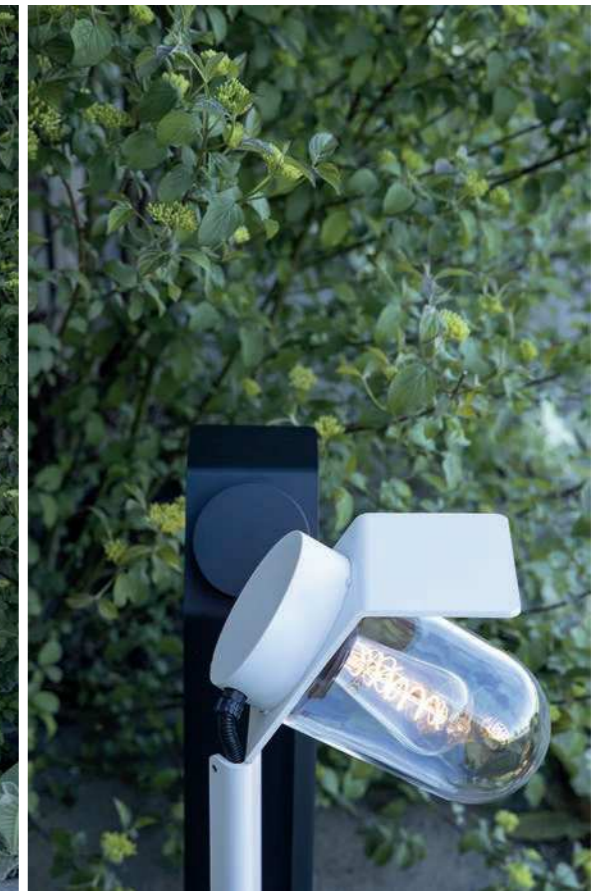
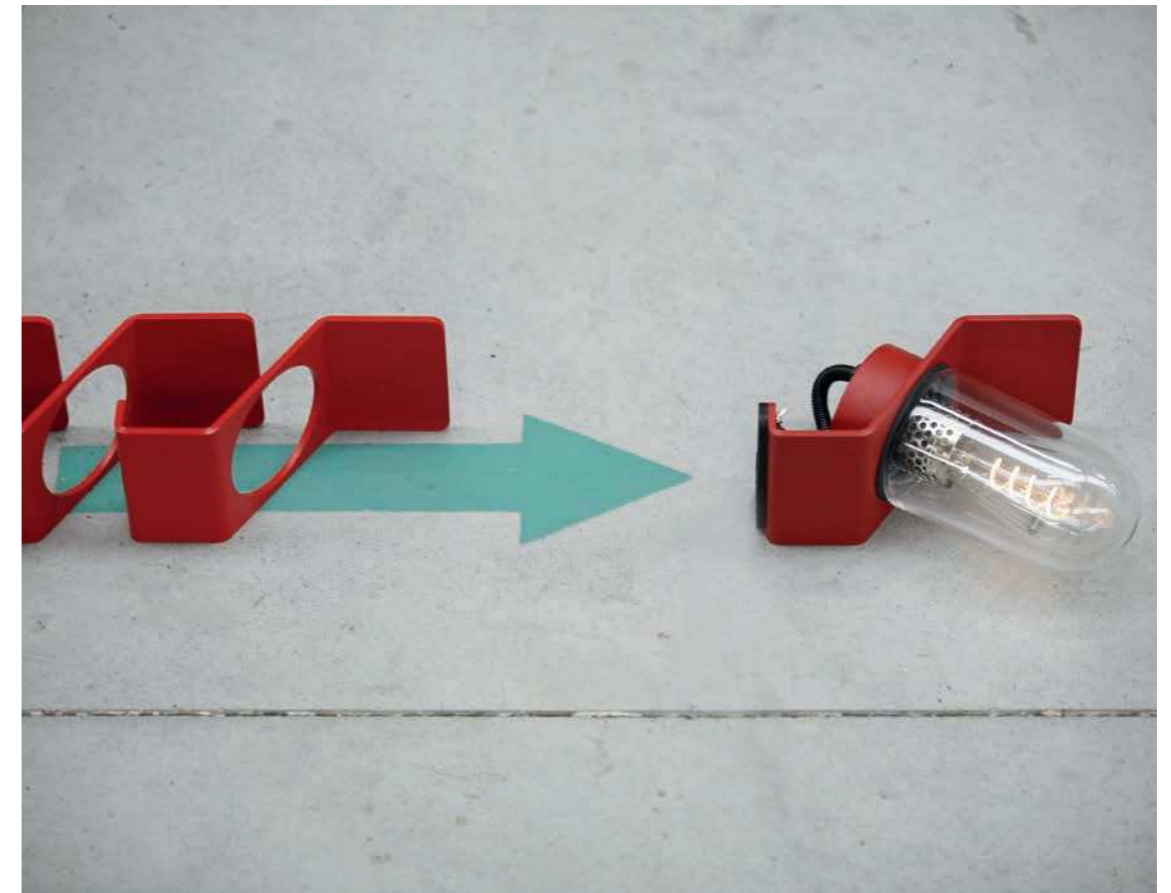
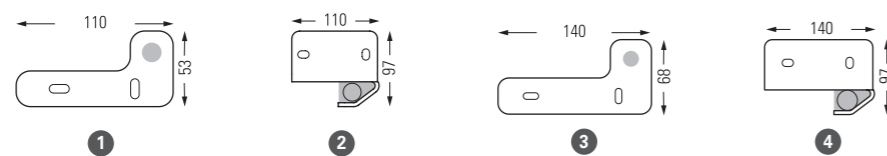

Equix

Design by Stéphane Joyeux

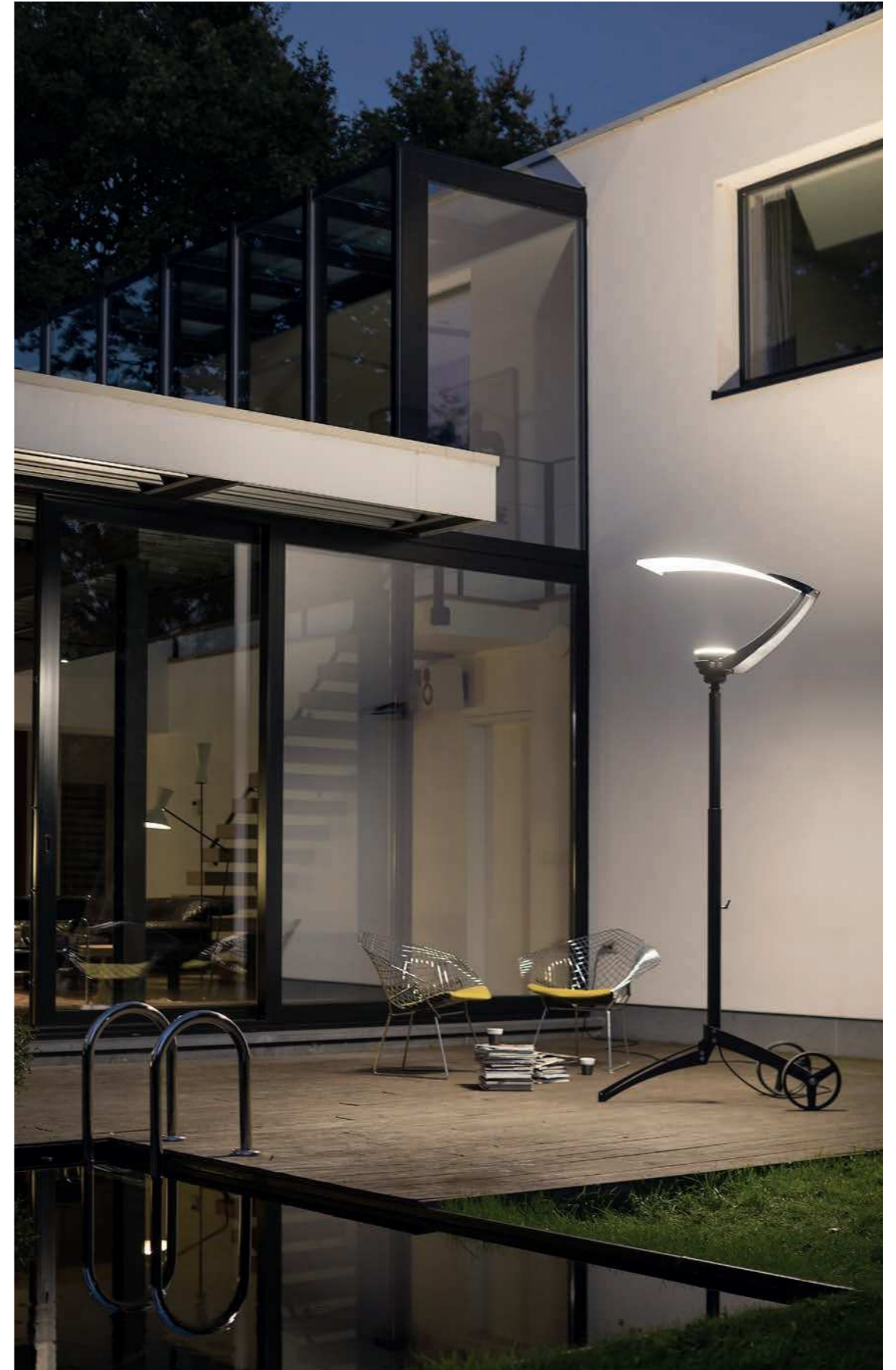

Equix

IP55
Klasse 1

Aluminium und Stahlsockel doppelchromatiert
Diffusor gehärtetes Borosilikatglas

LIGHTQUELLE

LED 35W - 4000K neutralweiß
Lichtstrom - 5500 lm
IRC > 80

MODELLE

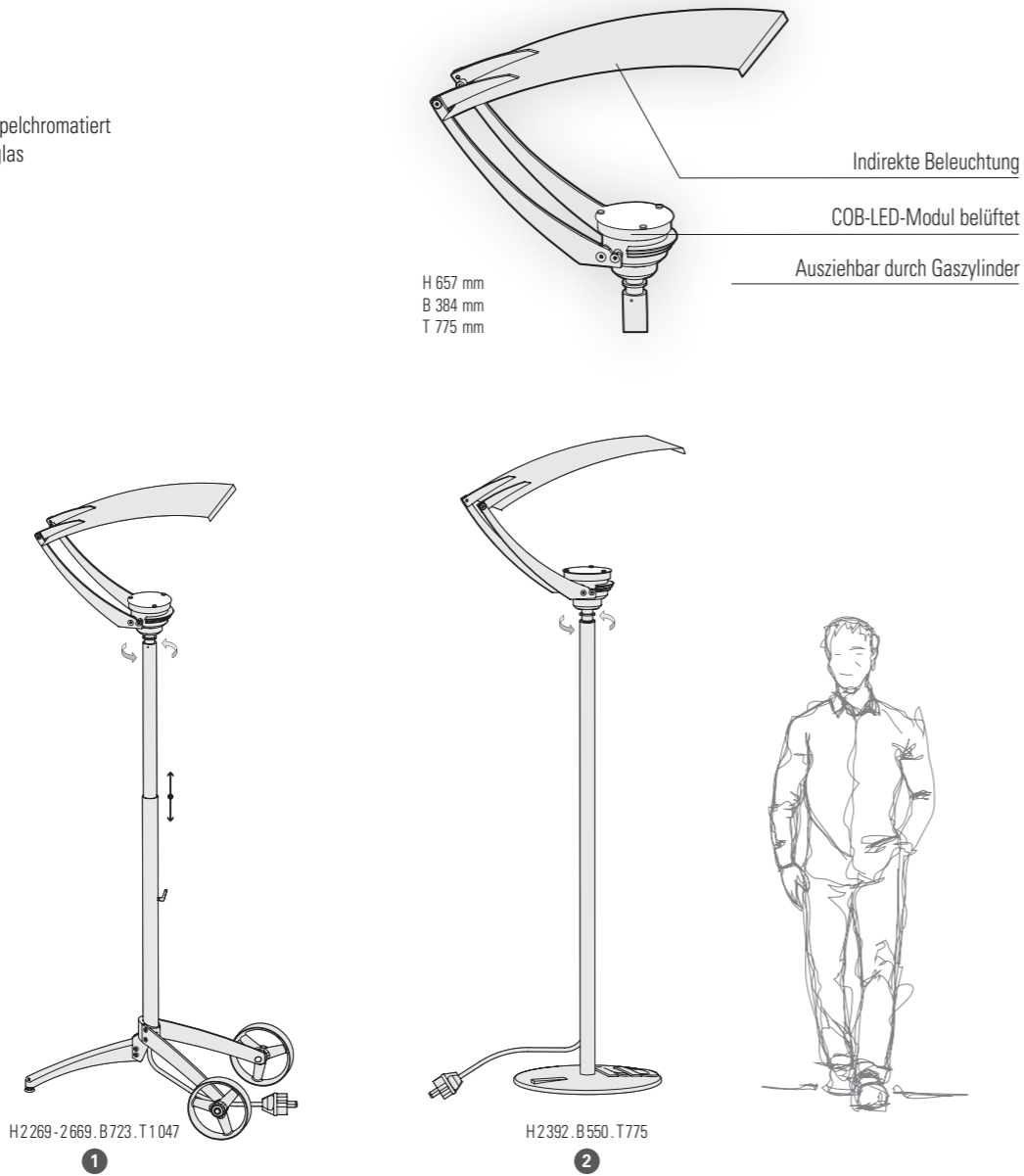

REFERENZEN

••• durch den gewünschten Farbcode ersetzen / (•) durch den gewünschten Steckertyp ersetzen

MODELLE	LED 35W 4000K neutralweiß	ERSATZDIFFUSOR
1	121 001 •••(•)	165 026 610
2	121 002 •••(•)	165 026 610

FARBCODES

••• durch den gewünschten Farbcode ersetzen ↴

	RAL 7021 SCHWARZGRAU	107
	RAL 7044 SEIDENGRAU	105
	RAL 3005 WEINROT	066
	RAL 5011 STAHLBLAU	065

Andere Farben auf Anfrage

STECKERTYPEN

Die Standardstecker von Roger Pradier sind Schuko-Stecker Typ F
Für ausländische Stecker, dann (•) durch Steckertyp ersetzen ↴

	FÜR K-STECKER UK	FÜR SCHWEIZER STECKER CH
	Typ G	Typ J

OL 1



OL1

IP55
Klasse 1

Aluminium
Diffusor PMMA satiniert

LIGHTQUELLE

E27 - 30W max Ø64 mm - H 200 mm max

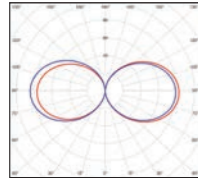

E27 (2450 lm)
Lichtstrom - 1719 lm

MODELLE

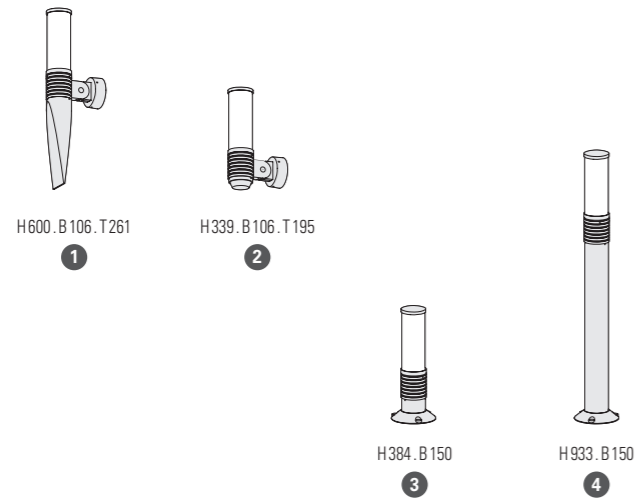

Diffusor zylindrisch satiniert

H 384 mm
B 150 mm

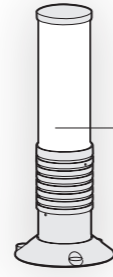

REFERENZEN

••• durch den gewünschten Farbcode ersetzen

MODELLE	E27	G24d-3
1	142 001 •••	142 002 •••
2	142 003 •••	142 004 •••
3	142 005 •••	142 006 •••
4	142 007 •••	142 008 •••

FARBCODES

••• durch den gewünschten Farbcode ersetzen

	RAL 7021 SCHWARZGRAU 107		RAL 3013 TOMATENROT 110
	RAL 7044 SEIDENGRAU 105		ROST 046

Andere Farben auf Anfrage

VERKABELUNG

Kabeleinführungen in Grau
Halterungen werden mitgeliefert

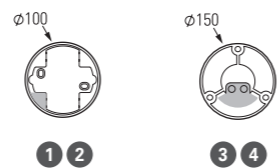

OL 3



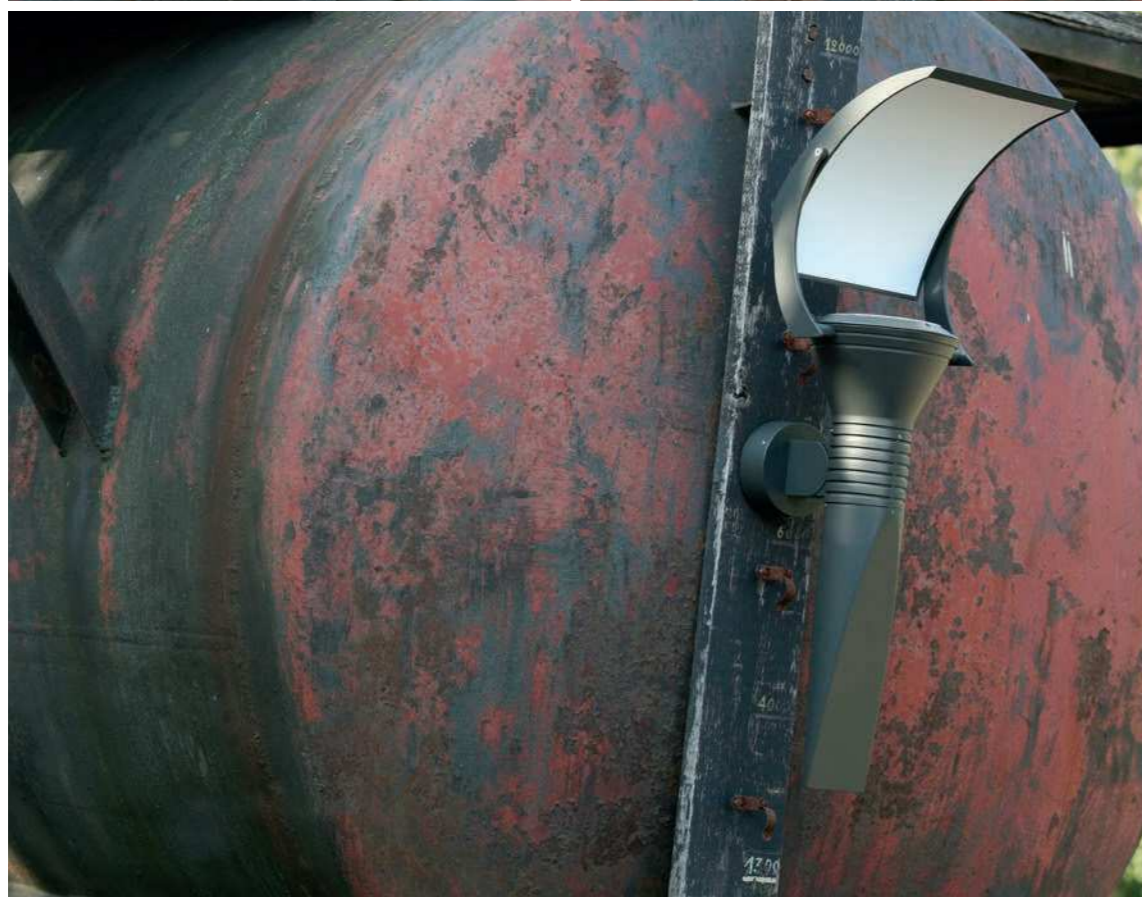

OL3

IP55
Klasse 1

Aluminium
Diffusor Glas gehärtet

LIGHTQUELLEN

LED 28W - 3000K warmweiß
LED 28W - 4500K neutralweiß
E27 - 23W max Ø66 mm - H145 mm max
E27 PAR30 - 75W max
G12 IM auf Anfrage

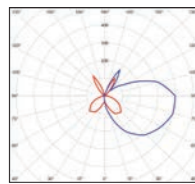

LED 28W
Lichtstrom - 1303 lm
IRC > 80

MODELLE

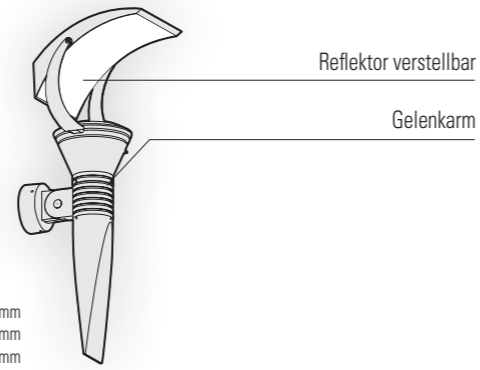
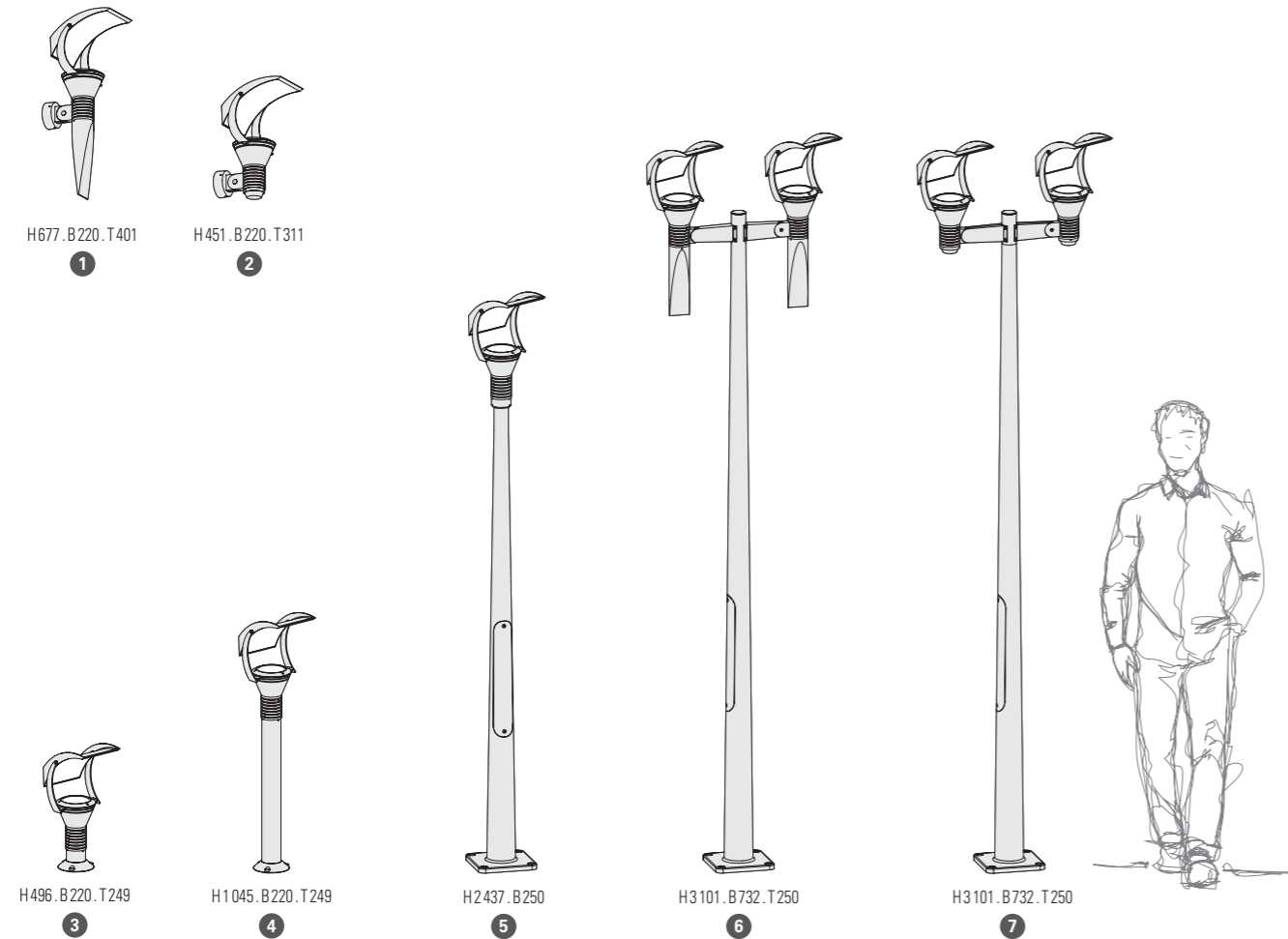

OL3

REFERENZEN

••• durch den gewünschten Farbcode ersetzen

MODELLE	E27	E27 PAR30	LED 28W 3000K warmweiß	LED 28W 4500K neutralweiß
1	144 001 •••	144 002 •••	144 005 •••	144 004 •••
2	144 006 •••	144 007 •••		
3	144 008 •••	144 009 •••		
4	144 010 •••	144 011 •••	144 014 •••	144 013 •••
5	144 015 •••	144 016 •••	144 019 •••	144 018 •••
6	144 020 •••	144 021 •••	144 024 •••	144 023 •••
7	144 025 •••	144 026 •••		

FARBCODES

••• durch den gewünschten Farbcode ersetzen

	RAL 7021 SCHWARZGRAU	107
	RAL 7044 SEIDENGRAU	105
	RAL 3013 TOMATENROT	110
	ROST	046

Andere Farben auf Anfrage

VERKABELUNG

Kabeleinführung in Grau - Halterungen werden mitgeliefert - Steinschrauben auf Anfrage (Modelle 5 bis 7) s. 318

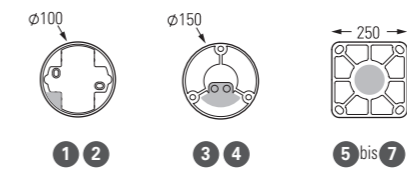

Ibuk

Design by Stéphane Joyeux



Label VIA 2015

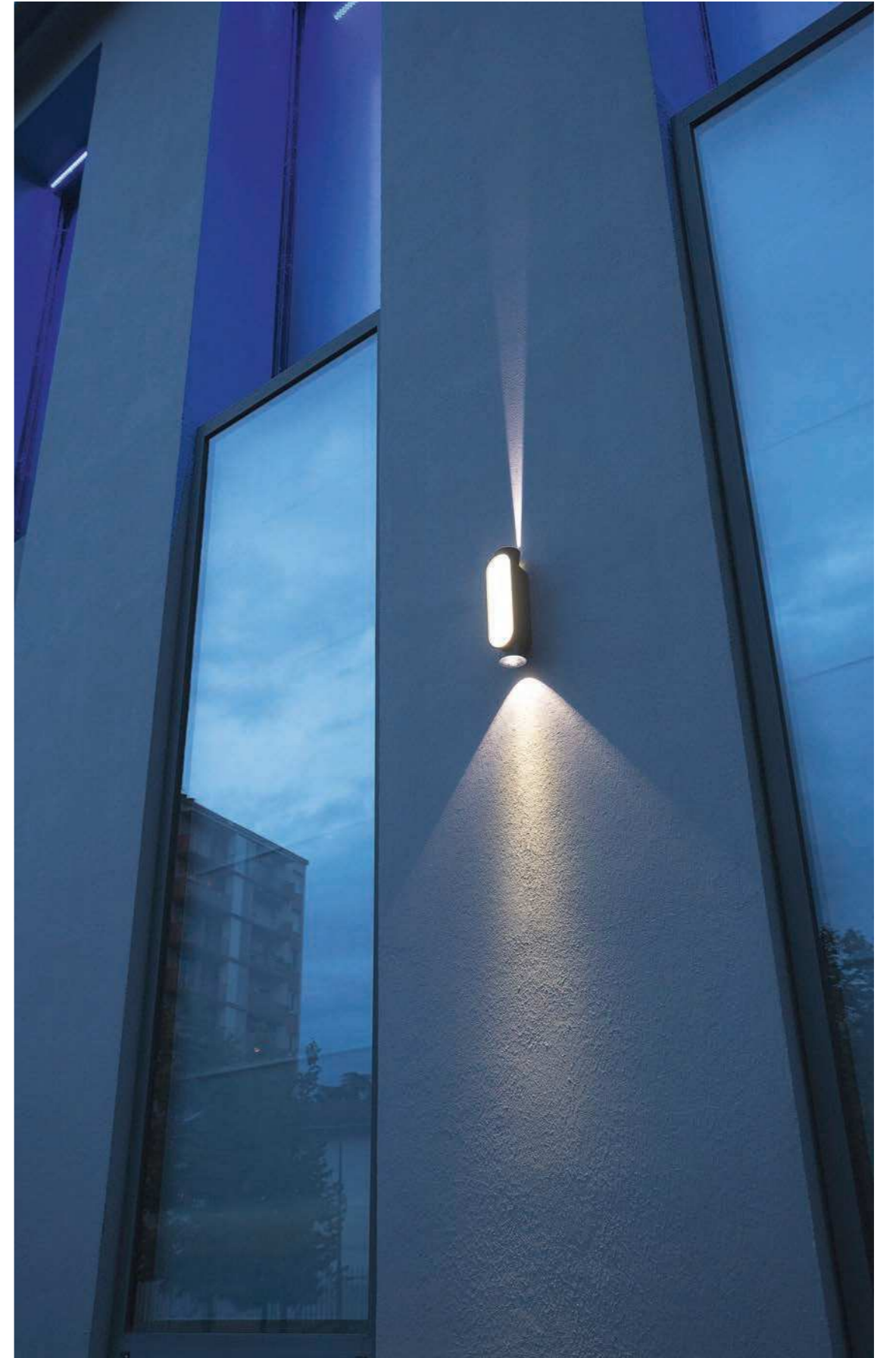

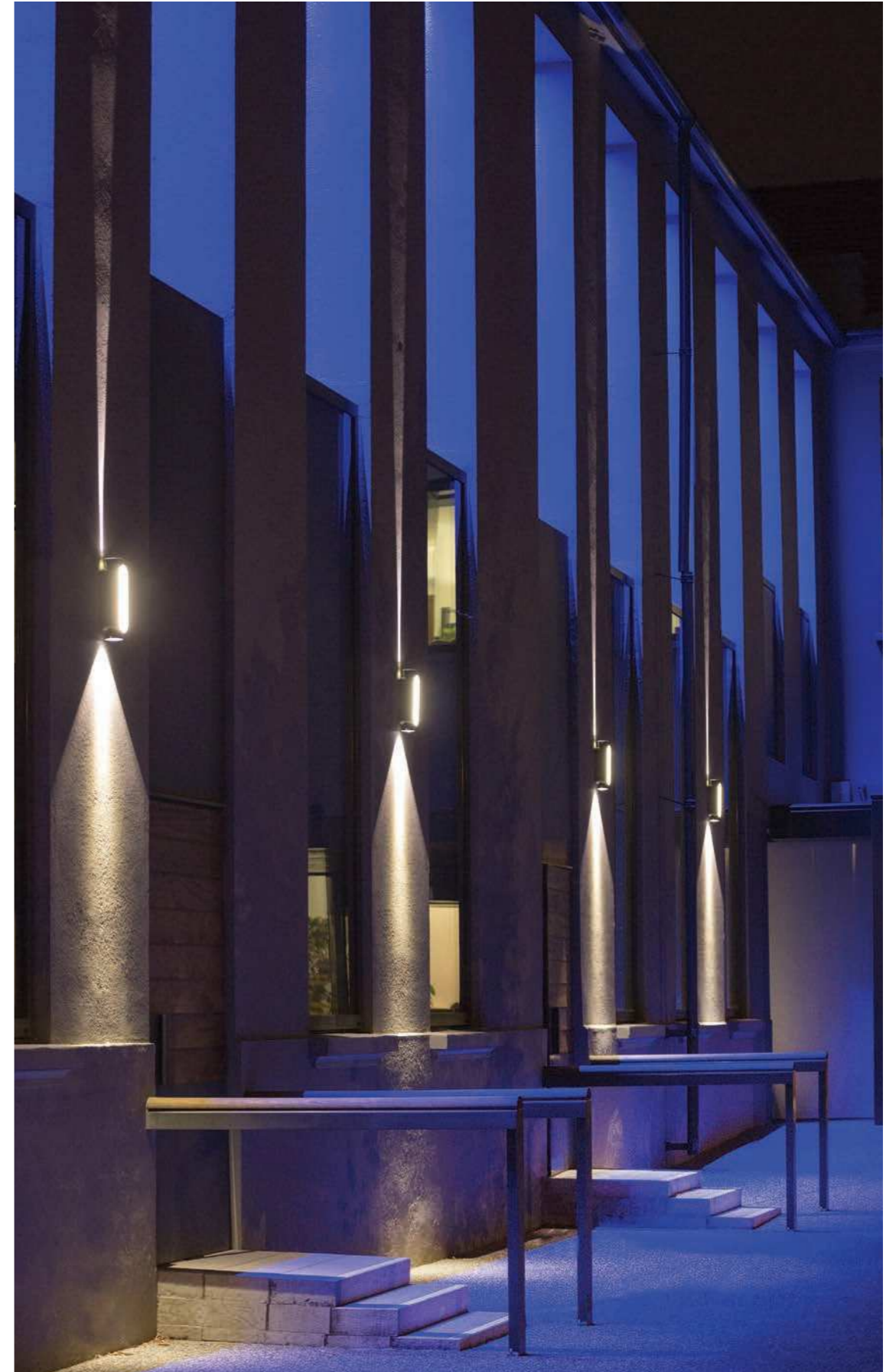

Ibuk

IP65
IK10
Klasse 2

Aluminium
Mitteldiffusor Polycarbonat weiß oder schwarz
Diffusoren Up & Down Ø 80 Polycarbonat klar

LIGHTQUELLEN

LED 3x4,5W - 3000K warmweiß
LED 3x4,5W - 4300K neutralweiß

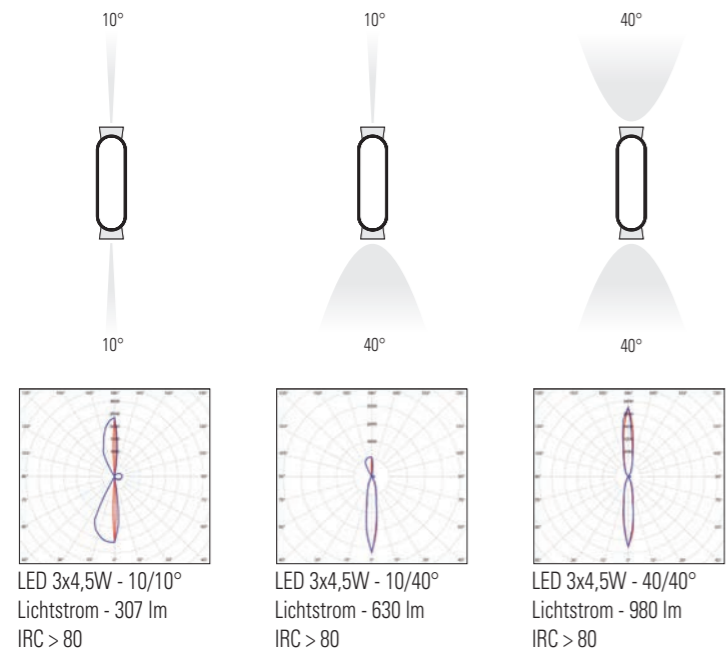

MODELL



DIFFUSOREN

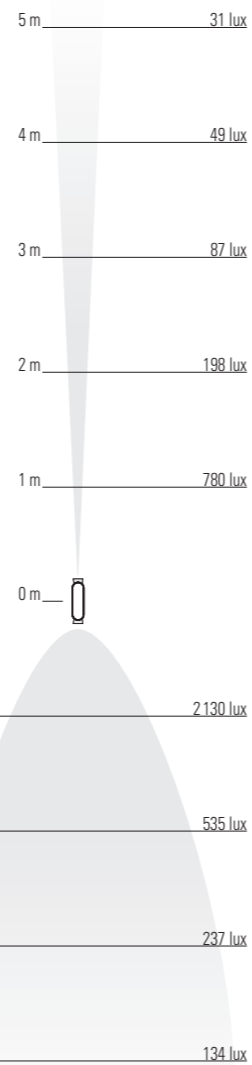
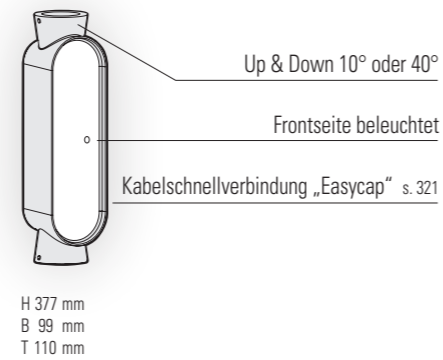
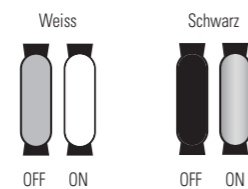

Ibuk

REFERENZEN

... durch den gewünschten Farbcode ersetzen

Warmweiß

MODELL	MITTELDIFFUSOR	LED 3x4,5W - 10/10° 3000K warmweiß	LED 3x4,5W - 10/40° 3000K warmweiß	LED 3x4,5W - 40/40° 3000K warmweiß
1	POLYCARBONAT WEISS	126 001 ...	126 002 ...	126 003 ...
	POLYCARBONAT SCHWARZ	126 004 ...	126 005 ...	126 006 ...

Neutralweiß

MODELL	MITTELDIFFUSOR	LED 3x4,5W - 10/10° 4300K neutralweiß	LED 3x4,5W - 10/40° 4300K neutralweiß	LED 3x4,5W - 40/40° 4300K neutralweiß
1	POLYCARBONAT WEISS	126 007 ...	126 008 ...	126 009 ...
	POLYCARBONAT SCHWARZ	126 010 ...	126 011 ...	126 012 ...

FARBCODES

... durch den gewünschten Farbcode ersetzen

	RAL 7021 SCHWARZGRAU 107		SAMTSCHWARZ 113
	RAL 7044 SEIDENGRAU 105		ANTHRAZITGRAU 006
	RAL 9010 REINWEISS 101		BLAU 111
	RAL 3005 WEINROT 066		SANDSTEIN 054
	RAL 3013 TOMATENROT 110		
	RAL 3020 VERKEHRSROT 056		
	RAL 2004 REINORANGE 014		
	RAL 1016 SCHWEFELGELB 068		
	RAL 6025 FARNGRÜN 109		

Andere Farben auf Anfrage

VERKABELUNG

Kabeleinführung in Grau - Halterungen werden mitgeliefert



Square

Design by Patrick Norguet

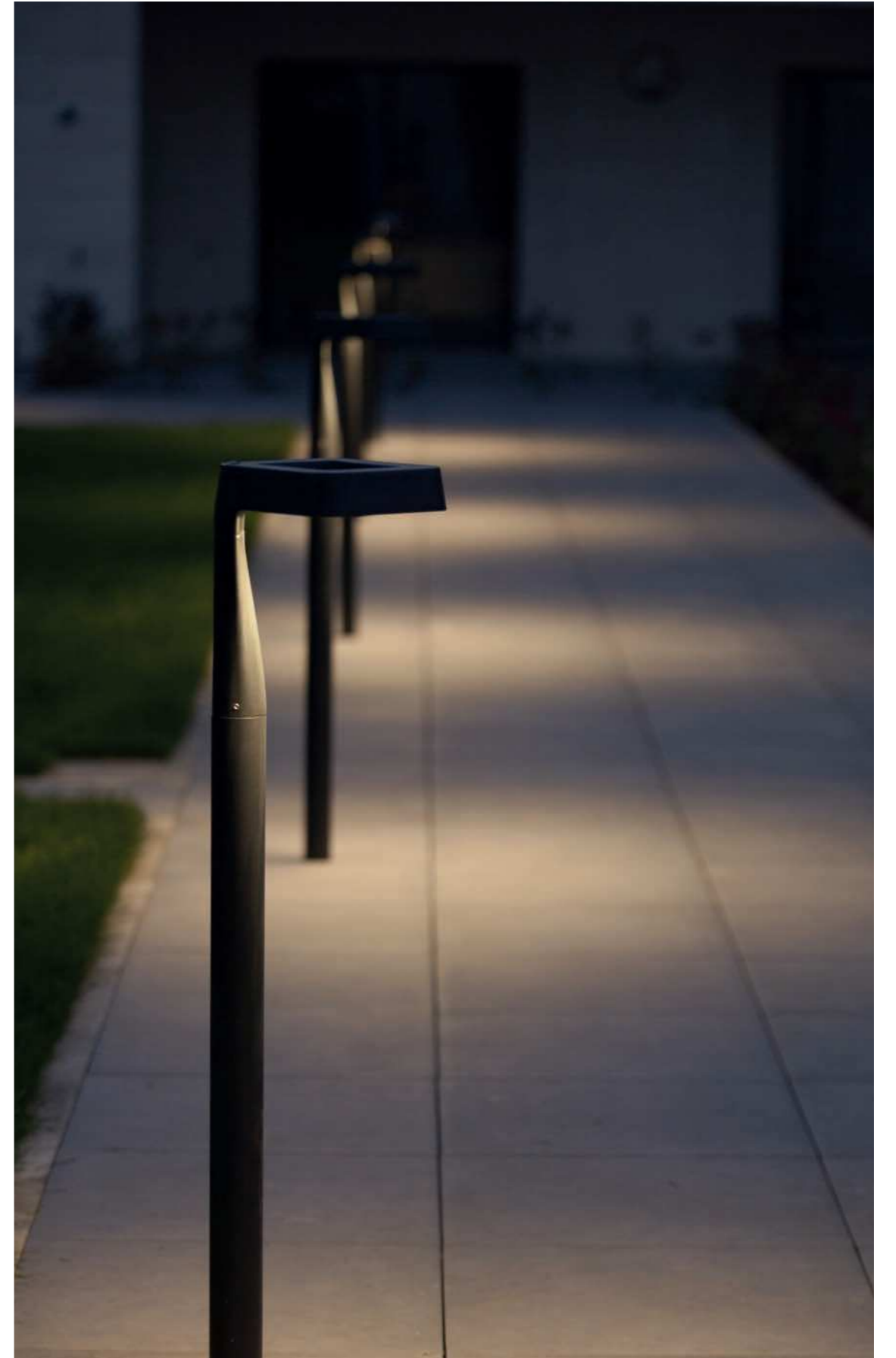

Square

IP65
IK09
Klasse 1

Aluminium
Diffusor Polycarbonat satiniert

SOURCES

LED 30W - 2700K warmweiß
LED 30W - 4000K neutralweiß

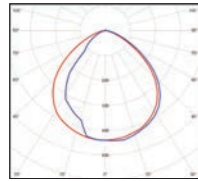

Modell 1

LED 30W
Lichtstrom - 2716 lm
IRC > 80

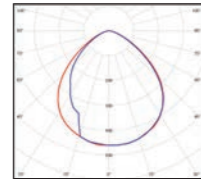

Modelle 2 bis 4

LED 30W
Lichtstrom - 2691 lm
IRC > 80

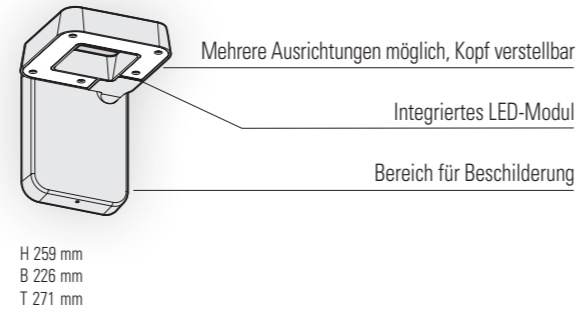

MODELLE

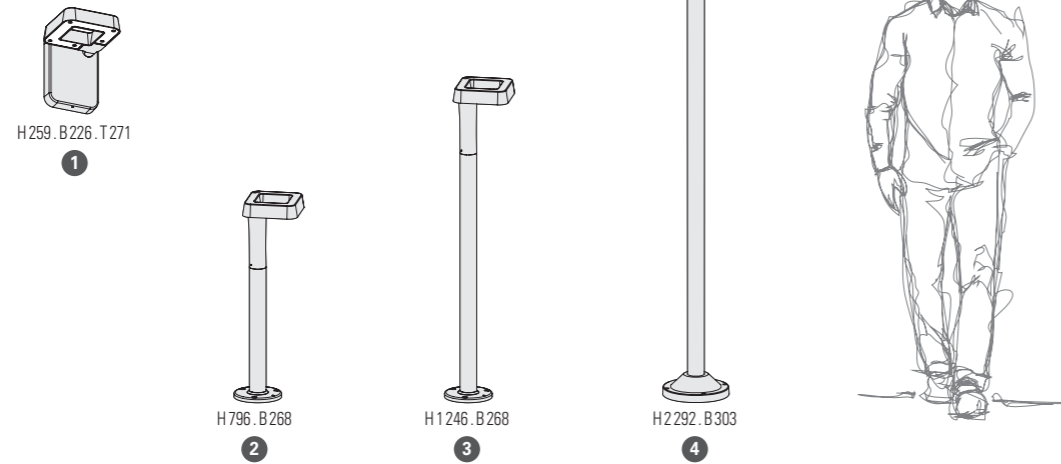

REFERENZEN

••• durch den gewünschten Farbcode ersetzen

MODELLE	LED 30W 2700K warmweiß	LED 30W 4000K neutralweiß
1	156 002 •••	156 001 •••
2	156 004 •••	156 003 •••
3	156 006 •••	156 005 •••
4	156 008 •••	156 007 •••

FARBCODES

••• durch den gewünschten Farbcode ersetzen

	RAL 7021 SCHWARZGRAU 107		WEISS 001
	ANTHRAZITGRAU 006		RAL 3013 TOMATENROT 110
	RAL 7044 SEIDENGRAU 105		SAND 053

Andere Farben auf Anfrage

VERKABELUNG

Kabeleinführungen in Grau
Halterungen werden mitgeliefert

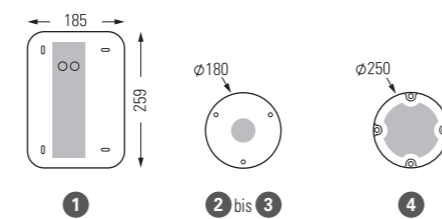

Surf



Surf

IP44
IK09
Klasse 1

Aluminium
Diffusor Polycarbonat

LIGHTQUELLEN

E27 - 75W max Ø 60 mm - H 135 mm max
GU10 PAR16 LED - 2x7W max H 58 mm max

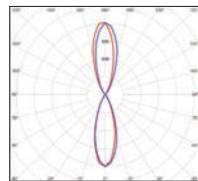

GU10 (350 lm)
Lichtstrom - 2x298 lm

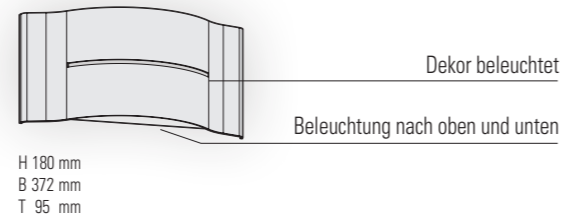

REFERENZEN

••• durch den gewünschten Farbcode ersetzen

MODELL	E27	GU10 PAR16 LED
1	158 001 •••	158 004 •••

FARBCODES

••• durch den gewünschten Farbcode ersetzen

	RAL 7021 SCHWARZGRAU 107		SAND 053
	ANTHRAZITGRAU 006		SANDSTEIN 054
	RAL 7044 SEIDENGRAU 105		ROST 046
	WEISS 001		

Andere Farben auf Anfrage

VERKABELUNG

Kabeleinführung in Grau - Halterungen werden mitgeliefert

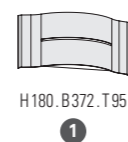
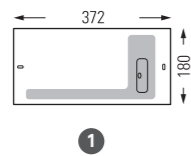

Bermude

Design by Stéphane Joyeux



Bermude

IP44
Klasse 1

Aluminium
Diffusor mattglas

LIGHTQUELLE

E27 - 105W max Ø68 mm - H180 mm max

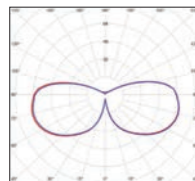

E27 (2450 lm)
Lichtstrom - 1230 lm

MODELLE

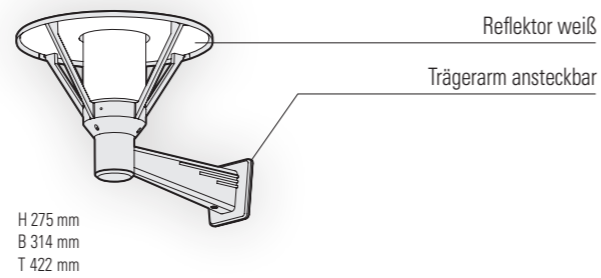
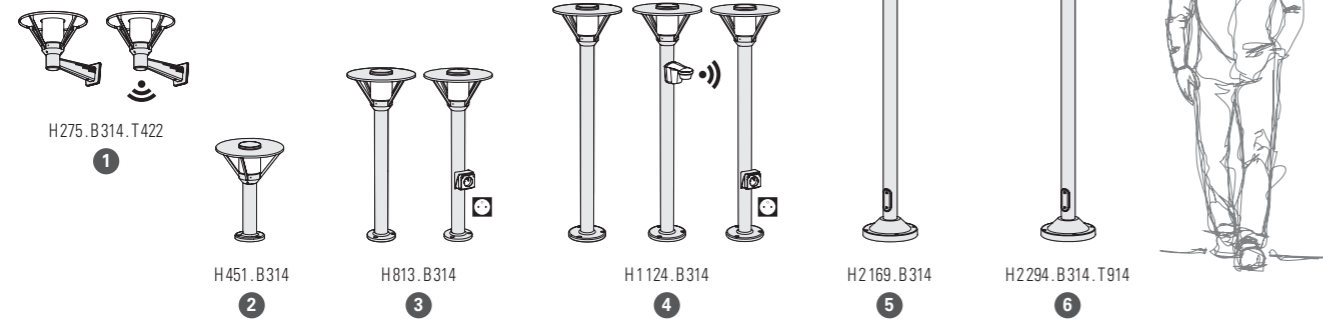

REFERENZEN

••• durch den gewünschten Farbcode ersetzen / (•) durch den gewünschten Steckertyp ersetzen

MODELLE	E27	E27 + BEWEGUNGSMELDER	STECKERTYPEN	ECKHALTERUNG	ERSATZDIFFUSOR
1	115 001 •••	115 002 •••		147 006 •••	165 019 •••
2	115 003 •••				165 019 •••
3	115 004 •••		115 005 •••(•)		165 019 •••
4	115 006 •••	115 007 •••	115 008 •••(•)		165 019 •••
5	115 009 •••				165 019 •••
6	115 010 •••				165 019 •••

FARBCODES

••• durch den gewünschten Farbcode ersetzen

	RAL 7021 SCHWARZGRAU 107		RAL 6009 TANNENGRÜN 067
	ANTHRAZITGRAU 006		RAL 5011 STAHLBLAU 065
	RAL 7044 SEIDENGRAU 105		ROST 046
	WEISS 001		

Andere Farben auf Anfrage

VERKABELUNG

Kabeleinführungen in Grau
Halterungen werden mitgeliefert

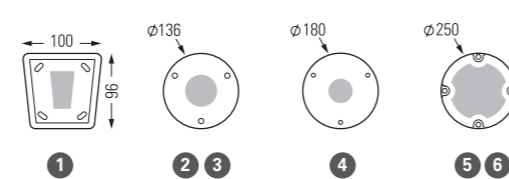

STECKERTYPEN

Wenn nicht französischer Stecker, dann (•) durch Steckertyp ersetzen

	SCHUKO-STECKER SK Typ F		STECKER SCHWEIZ CH Typ J
--	----------------------------	--	-----------------------------



Kerlouan

Design by Stéphane Joyeux



Kerlouan

IP44
Klasse 1

Aluminium
Diffusor Polycarbonat

LIGHTQUELLE

E27 - 105W max Ø66 mm - H145 mm max

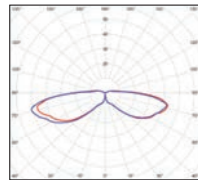

E27 (2450 lm)
Lichtstrom - 493 lm

MODELLE

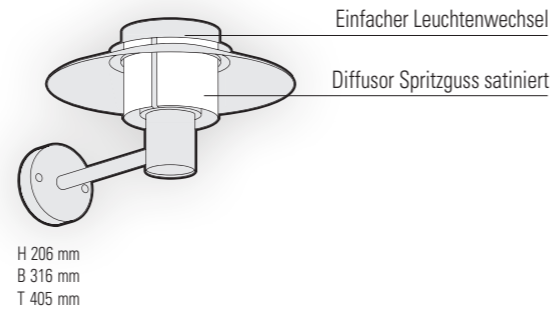
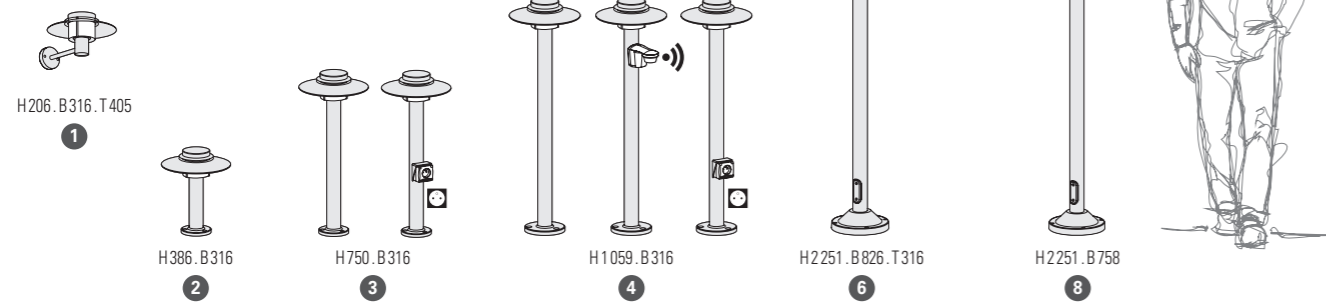

REFERENZEN

••• durch den gewünschten Farbcode ersetzen / (•) durch den gewünschten Steckertyp ersetzen

MODELLE	E27	E27 + BEWEGUNGSMELDER	STECKERTYPEN	ECKHALTERUNG	ERSATZDIFFUSOR
1	128 001 •••			147 005 •••	165 031 601
2	128 002 •••				165 031 601
3	128 003 •••		128 004 •••(•)		165 031 601
4	128 005 •••	128 007 •••	128 006 •••(•)		165 031 601
6	128 008 •••				165 031 601
8	128 009 •••				165 031 601

FARBCODES

••• durch den gewünschten Farbcode ersetzen

	ANTHRAZITGRAU 006		RAL 6009 FARNGRÜN 019
	SCHIEFERGRAU 059		RAL 6009 TANNENGRÜN 067
	METALLGRAU 023		RAL 5011 STAHLBLAU 065
	WEISS 001		ROST 046

Andere Farben auf Anfrage

VERKABELUNG

Kabeleinführungen in Grau
Halterungen werden mitgeliefert

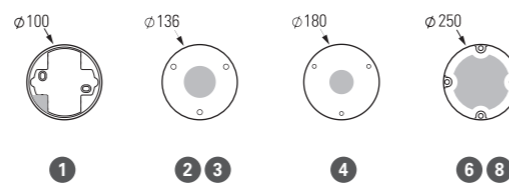

STECKERTYPEN

Wenn nicht französischer Stecker, dann (•) durch Steckertyp ersetzen

	SCHUKO-STECKER SK Typ F		STECKER SCHWEIZ CH Typ J
--	----------------------------	--	-----------------------------

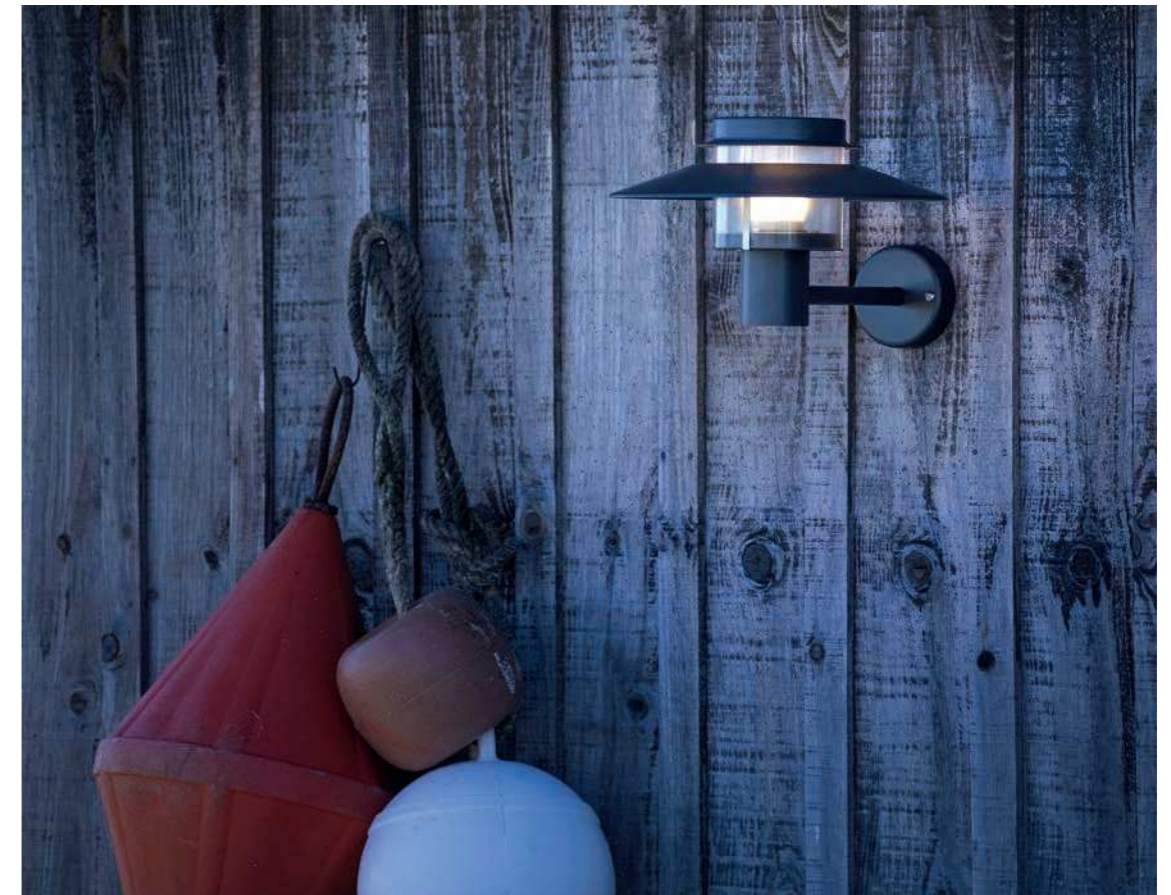

Montana



Montana

IP44
Klasse 1

Aluminium
Diffusor Klar- oder Mattglas

LIGHTQUELLE

E27 - 105W max Ø68 mm - H120 mm max

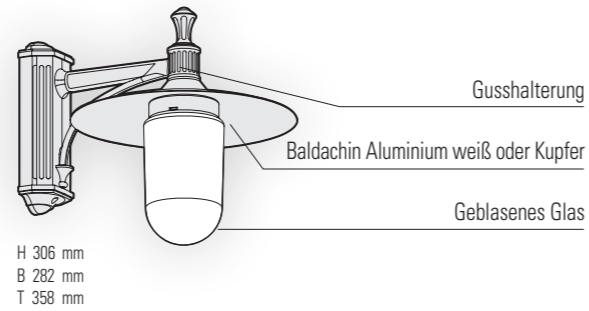

MODELLE

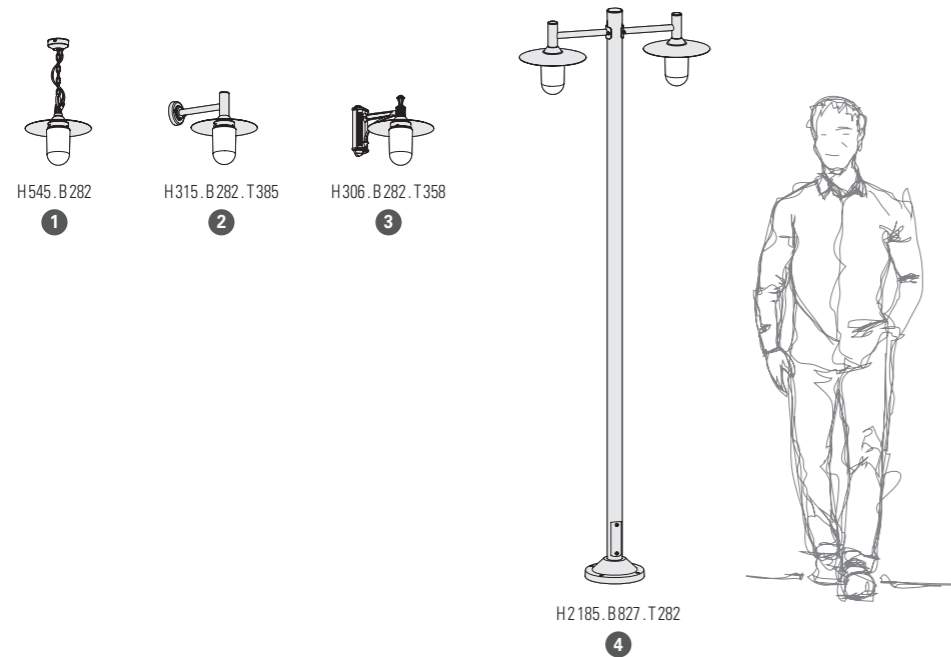

REFERENZEN

... durch den gewünschten Farbcode ersetzen

MODELLE	DIFFUSOREN	BALDACHIN ALUMINIUM WEISS E27	BALDACHIN KUPFER VERSIEGELT E27	ECKHALTERUNGEN	ERSATZDIFFUSOREN
1	KLARGLAS	139 001 ...	139 002 ...		165 012 609
	MATTGLAS	139 003 ...	139 004 ...		165 012 610
2	KLARGLAS	139 005 ...	139 006 ...	147 002 ...	165 012 609
	MATTGLAS	139 007 ...	139 008 ...		165 012 610
3	KLARGLAS	139 009 ...	139 010 ...	147 004 ...	165 012 609
	MATTGLAS	139 011 ...	139 012 ...		165 012 610
4	KLARGLAS	139 013 ...	139 014 ...		165 012 609
	MATTGLAS	139 015 ...	139 016 ...		165 012 610

FARBCODES

... durch den gewünschten Farbcode ersetzen

	RAL 7021 SCHWARZGRAU 107		RAL 6009 FARNGRÜN 019
	RAL 5011 STAHLBLAU 065		RAL 6009 TANNENGRÜN 067
	SCHIEFERGRAU 059		RAL 3005 WEINROT 066
	WEISS 001		GRÜNSPAN 008

Andere Farben auf Anfrage

VERKABELUNG

Kabeleinführung in Grau
Halterungen werden mitgeliefert

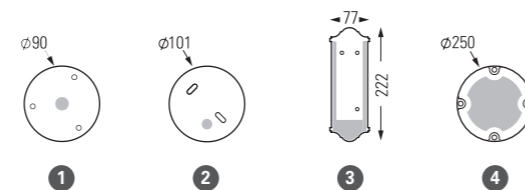

Newpark

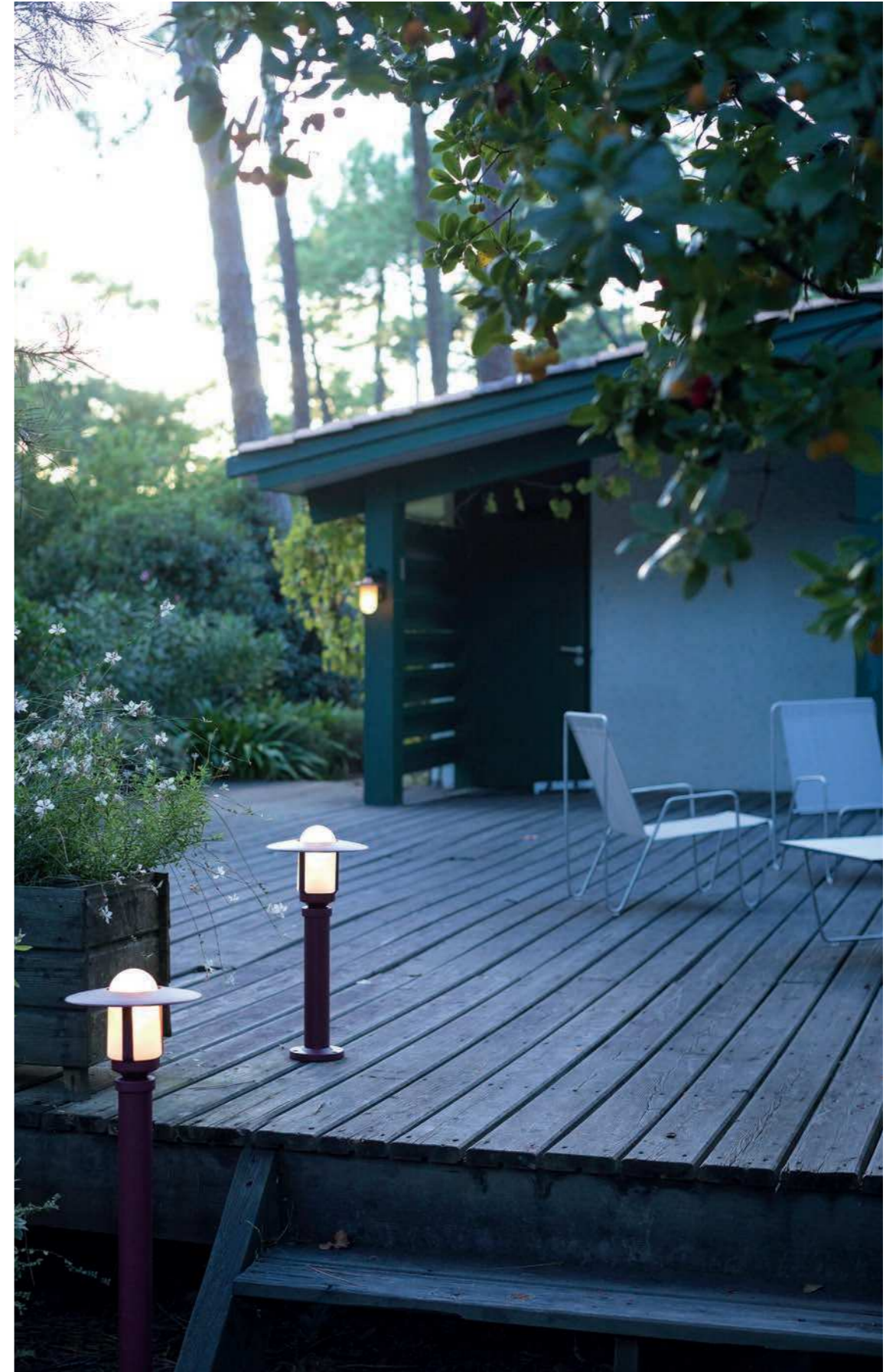

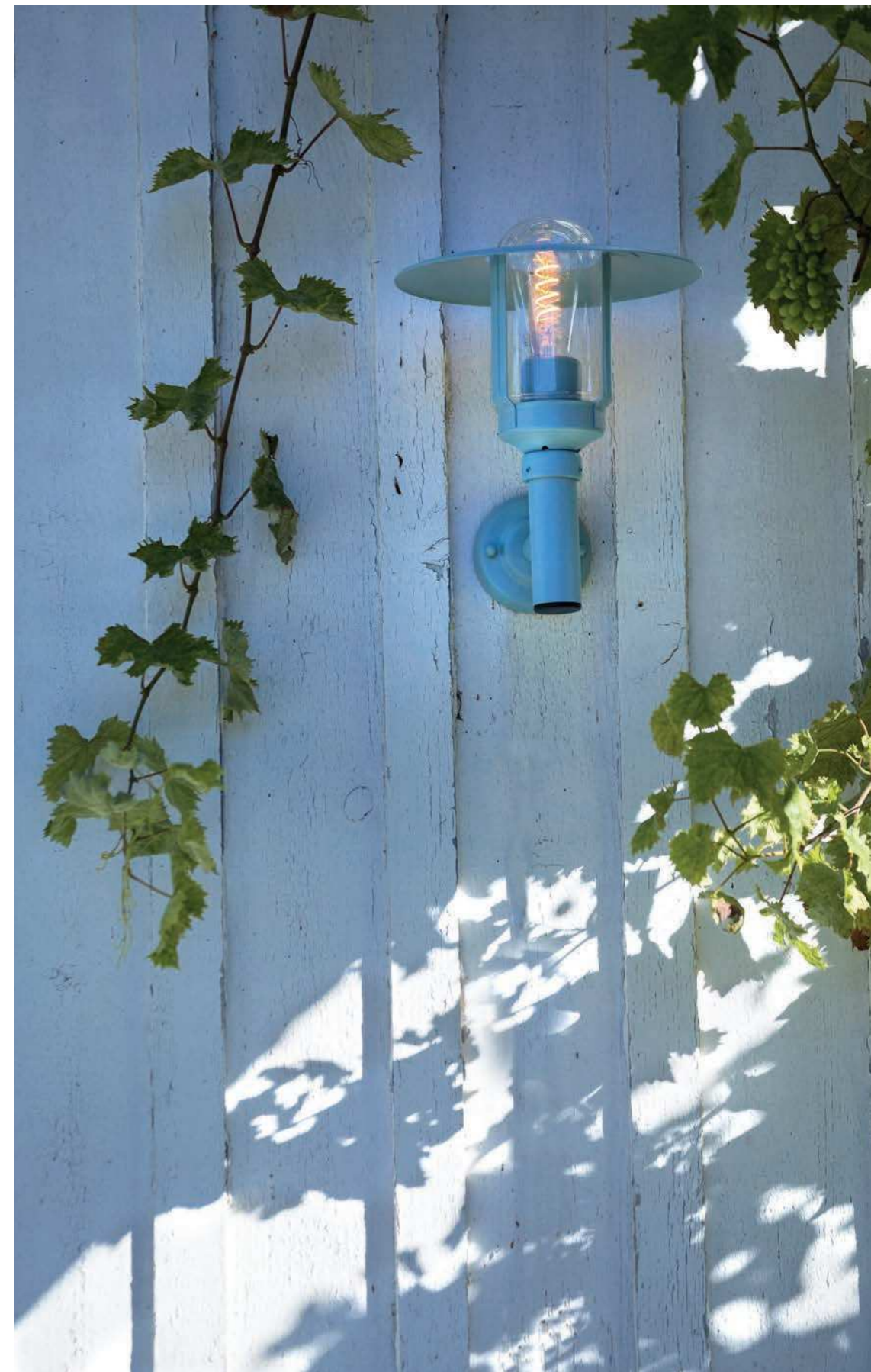

Newpark

IP44
Klasse 1

Aluminium
Diffusor Klar- oder Mattglas

LIGHTQUELLE

E27 - 105W max Ø 68 mm - H 120 mm max

MODELLE

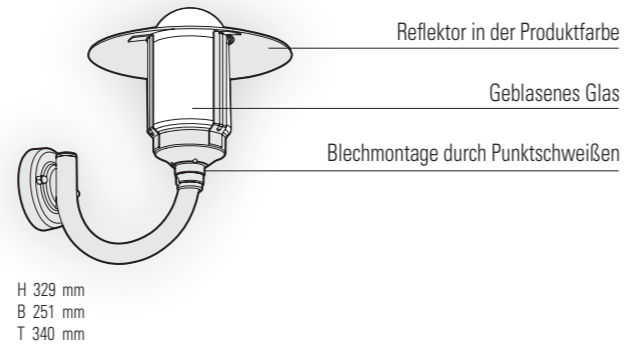
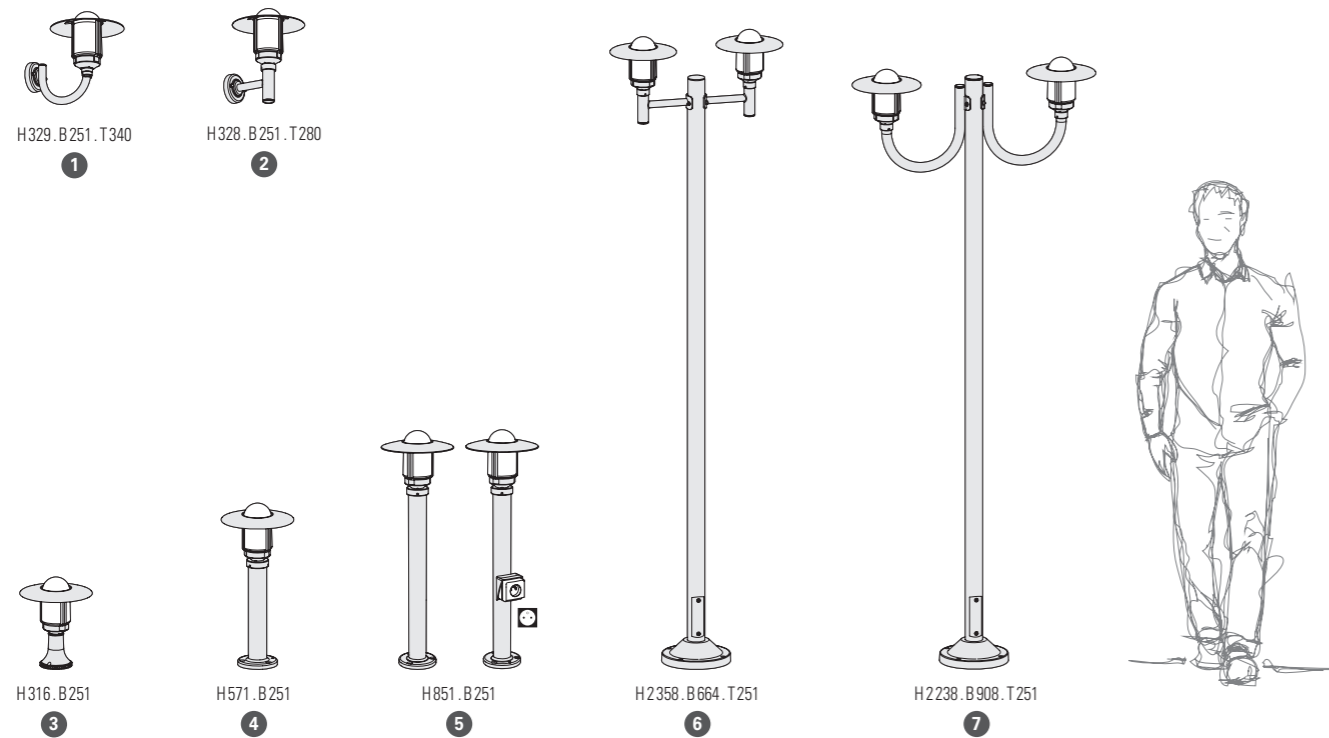

Newpark

FARBCODES

••• durch den gewünschten Farbcode ersetzen ↓

	RAL 9005 TIEFSCHWARZ	000
	SCHIEFERGRAU	059
	METALLGRAU	023
	WEISS	001
	BLAU	111
	RAL 5011 STAHLBLAU	065
	RAL 6009 FARNGRÜN	019
	RAL 6009 TANNENGRÜN	067
	RAL 3005 WEINROT	066

Andere Farben auf Anfrage

STECKERTYPEN

Wenn nicht französischer Stecker, dann (•) durch Steckertyp ersetzen ↓

	SCHUKO-STECKER	SK	STECKER SCHWEIZ	CH
	Typ F		Typ J	

VERKABELUNG

Kabeleinführung in Grau - Halterungen werden mitgeliefert

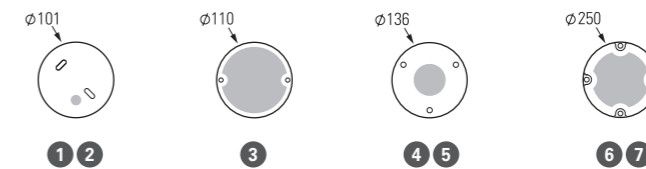

REFERENZEN

••• durch den gewünschten Farbcode ersetzen / (•) durch den gewünschten Steckertyp ersetzen

MODELLE	DIFFUSOREN	E27	STECKERTYPEN	ECKHALTERUNG	ERSATZDIFFUSOREN
1	KLARGLAS	141 001 •••		147 002 •••	165 035 609
	MATTGLAS	141 002 •••			165 035 610
2	KLARGLAS	141 003 •••		147 002 •••	165 035 609
	MATTGLAS	141 004 •••			165 035 610
3	KLARGLAS	141 005 •••			165 035 609
	MATTGLAS	141 006 •••			165 035 610
4	KLARGLAS	141 007 •••			165 035 609
	MATTGLAS	141 008 •••			165 035 610
5	KLARGLAS	141 009 •••	141 010 •••(•)		165 035 609
	MATTGLAS	141 011 •••	141 012 •••(•)		165 035 610
6	KLARGLAS	141 013 •••			165 035 609
	MATTGLAS	141 014 •••			165 035 610
7	KLARGLAS	141 015 •••			165 035 609
	MATTGLAS	141 016 •••			165 035 610

Aubanne

Design by Stéphane Joyeux

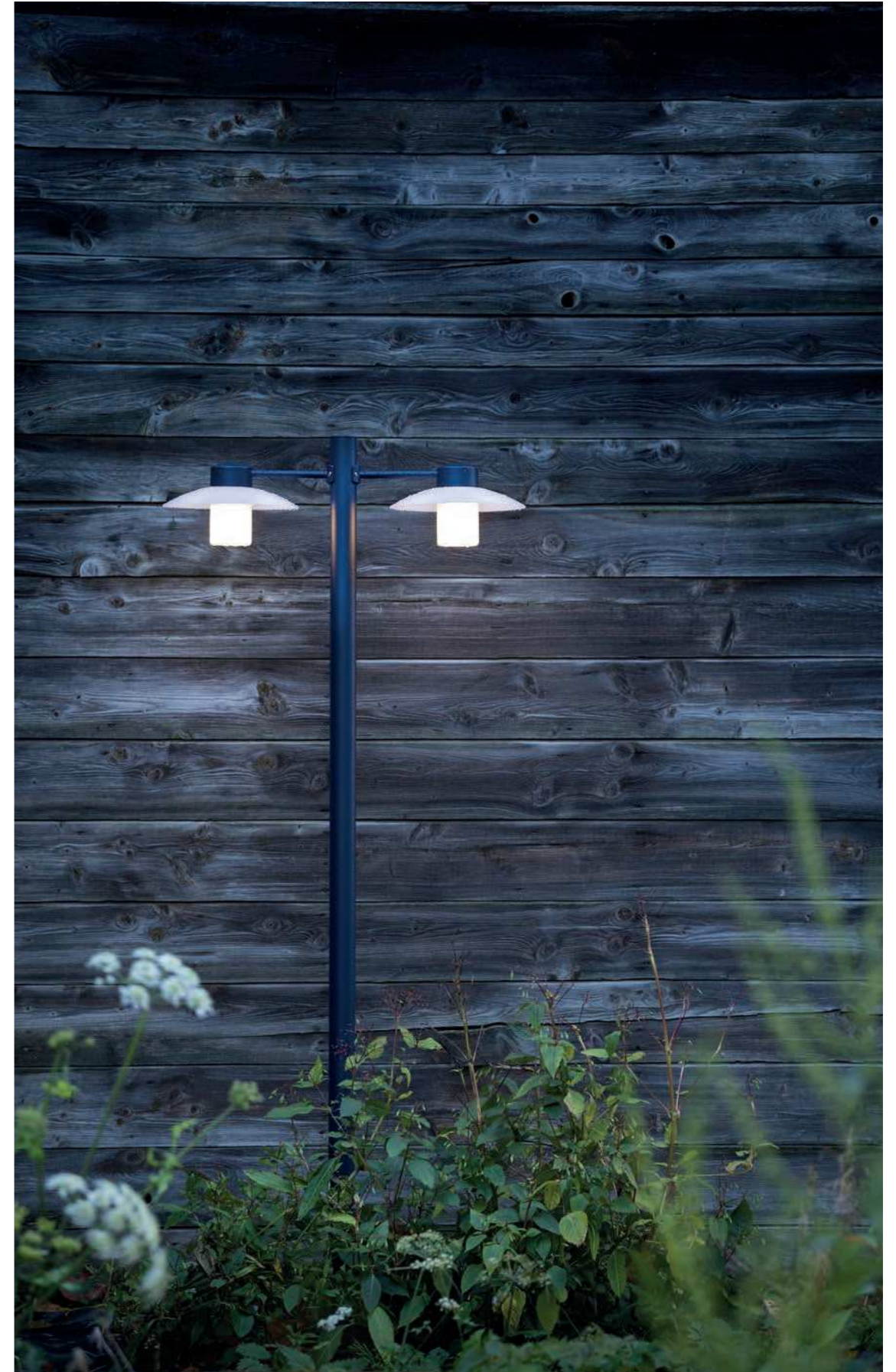



Aubanne

IP44
Klasse 1

Aluminium
Diffusor Klar- oder Mattglas
Reflektor Polycarbonat opal

LIGHTQUELLE

E27 - 23W max Ø68mm - H 150mm max

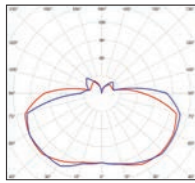

E27 (2450 lm)
Lichtstrom/matt - 1633 lm

MODELLE

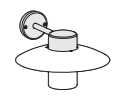

H220 . B 328 . T 391
1



H296 . B 328
2

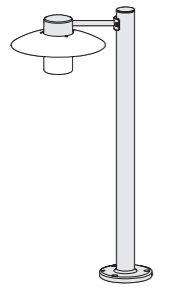

H 961 . B 328 . T 489
3

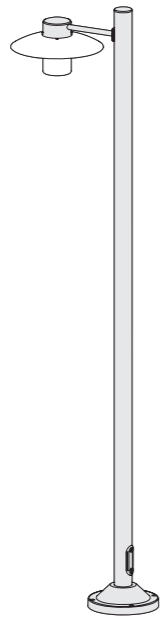

H 2 185 . B 328 . T 559
4

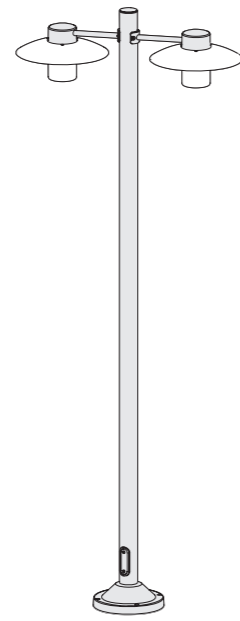

H 2 185 . B 828 . T 328
5

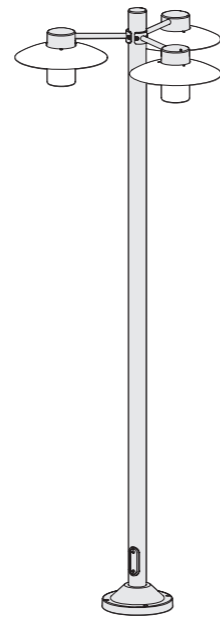

H 2 185 . B 796
6

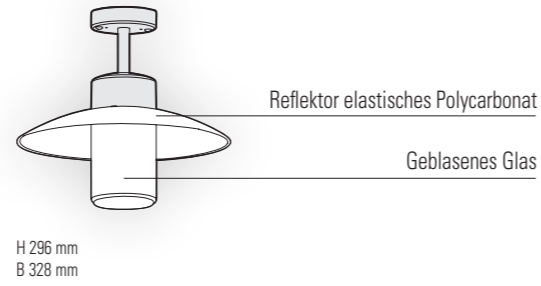

Aubanne

REFERENZEN

••• durch den gewünschten Farbcode ersetzen

MODELLE	DIFFUSOREN	E27	ECKHALTERUNG	ERSATZDIFFUSOREN
1	KLARGLAS	101 001 •••	147 005 •••	165 001 609
	MATTGLAS	101 002 •••		165 001 610
2	KLARGLAS	101 003 •••		165 001 609
	MATTGLAS	101 004 •••		165 001 610
3	KLARGLAS	101 005 •••		165 001 609
	MATTGLAS	101 006 •••		165 001 610
4	KLARGLAS	101 007 •••		165 001 609
	MATTGLAS	101 008 •••		165 001 610
5	KLARGLAS	101 009 •••		165 001 609
	MATTGLAS	101 010 •••		165 001 610
6	KLARGLAS	101 011 •••		165 001 609
	MATTGLAS	101 012 •••		165 001 610

FARBCODES

••• durch den gewünschten Farbcode ersetzen ↴

	RAL 9010 REINWEISS	101
	ANTHRAZITGRAU	006
	SCHIEFERGRAU	059
	METALLGRAU	023
	SANDSTEIN	054
	ROST	046
	RAL 5011 STAHLBLAU	065

Andere Farben auf Anfrage

VERKABELUNG

Kabeleinführung in Grau - Halterungen werden mitgeliefert

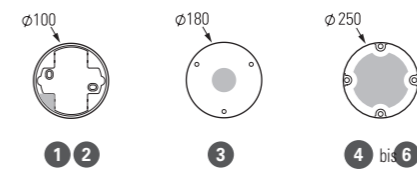

Bamboo

Design by Stéphane Joyeux

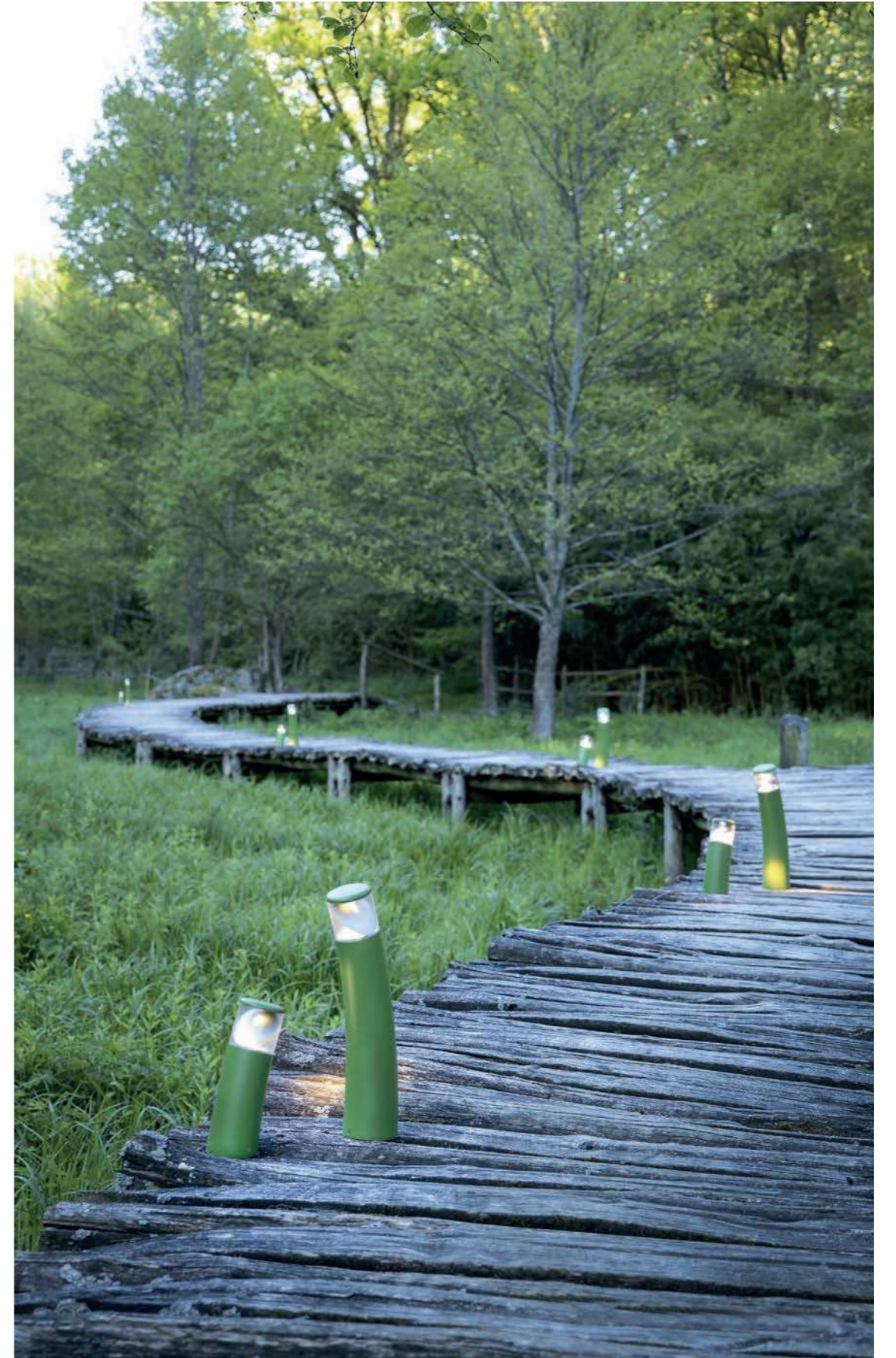

Bamboo

IP44 (modelle 1 bis 2)
 IP54 (modell 3)
 IP65 (modell 3) auf Anfrage
 Klasse 1

Aluminium
 Diffusor Polycarbonat klar oder opal

LIGHTQUELLE

GU10 PAR16 LED - 23W max H 80 mm max

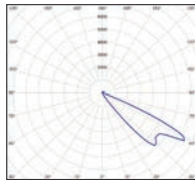

Modelle 1 bis 3

GU10 (575 lm)
 Lichtstrom/klar - 487 lm

MODELLE

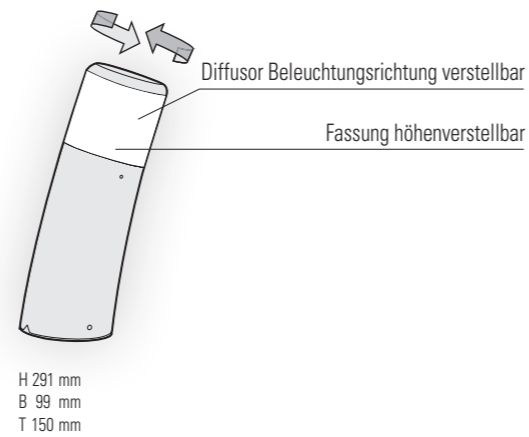
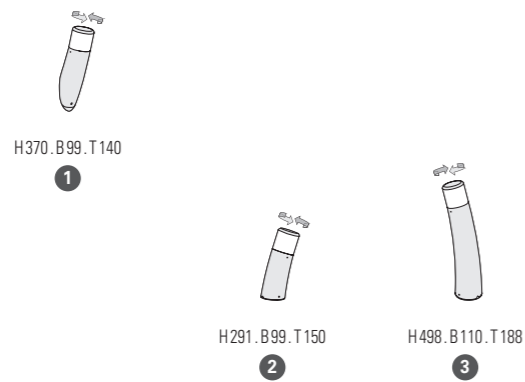

REFERENZEN

••• durch den gewünschten Farbcode ersetzen

MODELLE	DIFFUSOREN	GU10 PAR16 LED	ERSATZDIFFUSOREN
1	POLYCARBONAT KLAR	105 001 •••	165 011 601
	POLYCARBONAT OPAL	105 002 •••	165 011 602
2	POLYCARBONAT KLAR	105 003 •••	165 011 601
	POLYCARBONAT OPAL	105 004 •••	165 011 602
3	POLYCARBONAT KLAR	105 005 •••	165 011 601
	POLYCARBONAT OPAL	105 006 •••	165 011 602

FARBCODES

••• durch den gewünschten Farbcode ersetzen

	ANTHRAZITGRAU 006		RAL 3020 VERKEHRSROT 056
	SCHIEFERGRAU 059		RAL 2004 REINORANGE 014
	RAL 7044 SEIDENGRAU 105		RAL 6018 GELBGRÜN 015
	RAL 9010 Reinweiß 101		SANDSTEIN 054
	Andere Farben auf Anfrage		ROST 046

VERKABELUNG

Kabeleinführungen in Grau
 Halterungen werden mitgeliefert

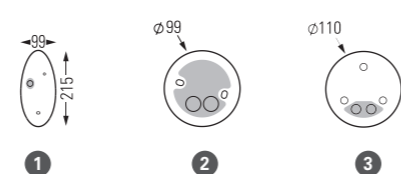

Loko

Design by Stéphane Joyeux



Loko

IP44
IK10
Klasse 2

Aluminium
Diffusor Polycarbonat satiniert gerillt

LIGHTQUELLE

E27 - 23W max Ø75 mm - H150 mm max

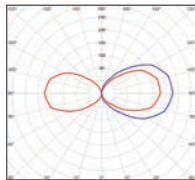

E27 (2450 lm)
Lichtstrom - 1353 lm

REFERENZ

••• durch den gewünschten Farbcode ersetzen

MODELL	E27
1	132 001 •••

FARBCODES

••• durch den gewünschten Farbcode ersetzen

	RAL 7021 SCHWARZGRAU 107
	SCHIEFERGRAU 059
	RAL 7044 SEIDENGRAU 105
	RAL 9010 REINWEISS 101
	BLAU 111
	RAL 5011 STAHLBLAU 065

Andere Farben auf Anfrage

	RAL 3013 TOMATENROT 110
	RAL 6025 FARNGRÜN 109
	RAL 1016 SCHWEFELGELB 068
	SANDSTEIN 054
	ROST 046

VERKABELUNG

Kabeleinführung in Grau - Halterungen werden mitgeliefert

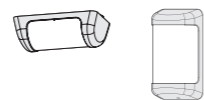
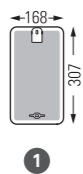

H 307 . B 168 . T 106

1

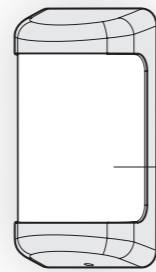

Gehäuse aus Aluminiumguss

Diffusor kratzfest gerillt

Sehr robust

H 307 mm
B 168 mm
T 106 mm



Boléro



Boléro

IP23
Klasse 1

Aluminium
Diffusor Prismenklarglas

LIGHTQUELLE

E27 - 105W max H 150 mm max

MODELLE



H 544. B 247

1



H 394. B 247. T 470

2



H 303. B 247. T 388

3



H 2345. B 904. T 250

5



REFERENZEN

••• durch den gewünschten Farbcode ersetzen

MODELLE	E27	ECKHALTERUNGEN	ERSATZDIFFUSOR
1	152 001 •••		165 059 •••
2	152 002 •••	147 003 •••	165 059 •••
3	152 003 •••	147 001 •••	165 059 •••
5	152 004 •••		165 059 •••

FARBCODES

••• durch den gewünschten Farbcode ersetzen

	RAL 9005 TIEFSCHWARZ	000		RAL 6009 FARNGRÜN	019
	SCHIEFERGRAU	059		RAL 6009 TANNENGRÜN	067
	WEISS	001		RAL 5011 STAHLBLAU	065
Andere Farben auf Anfrage				SAND	053

VERKABELUNG

Kabeleinführung in Grau
Halterungen werden mitgeliefert

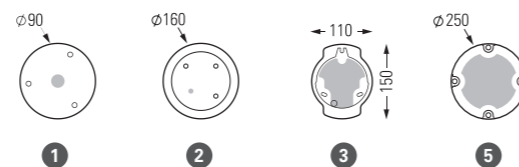

Duo
—



Duo

IP44
Klasse 1

Aluminium
Diffusor Klarglas gehärtet

LIGHTQUELLE

GU10 PAR16 LED - 2x23W max H 80 mm max

REFERENZ

••• durch den gewünschten Farbcode ersetzen

MODELL	GU10 PAR16 LED
1	120 001 •••

FARBCODES

••• durch den gewünschten Farbcode ersetzen

	ANTHRAZITGRAU 006
	SCHIEFERGRAU 059
	RAL 7044 SEIDENGRAU 105
	RAL 9010 REINWEISS 101

Andere Farben auf Anfrage

	SANDSTEIN 054
	ROST 046
	GOLD PATINIERT 009

VERKABELUNG

Kabeleinführung in Grau - Halterungen werden mitgeliefert

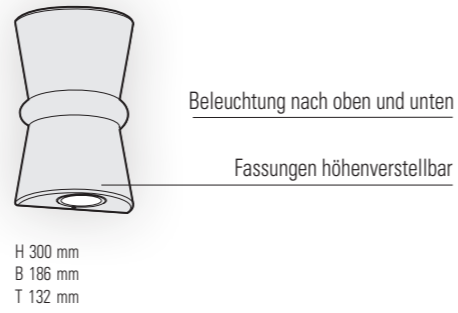
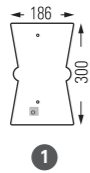

Dallas





Dallas

IP44
IK10
Klasse 1

Aluminium
Diffusor Polycarbonat opal oder rauch

LIGHTQUELLE

E27 - 75W max H 200 mm

MODELLE



H 509 . B 320 . T 506

1

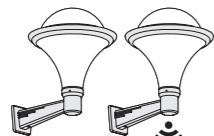

H 416 . B 320 . T 425

2

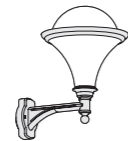

H 470 . B 320 . T 425

3



H 424 . B 320 . T 425

4



H 438 . B 320

5



H 581 . B 320

6

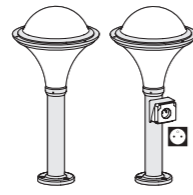

H 676 . B 320

7

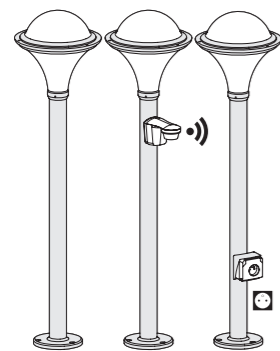

H 1 267 . B 320

8

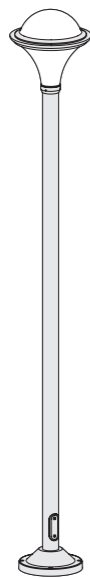

H 2 313 . B 320

9

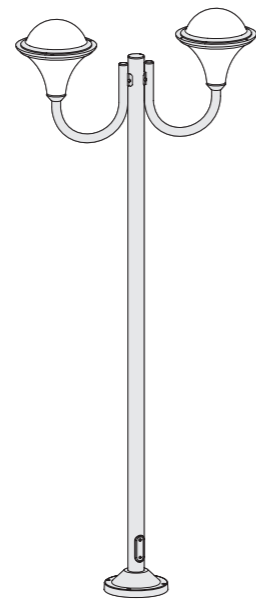

H 2 355 . B 977 . T 320

10

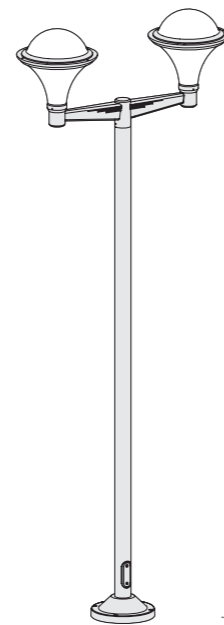

H 2 437 . B 920 . T 320

11

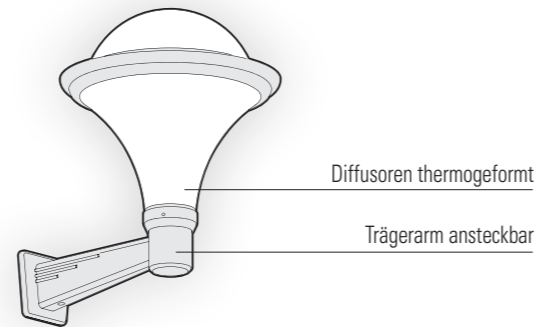

Diffusoren thermogeformt

Trägerarm ansteckbar

H 416 mm
B 320 mm
T 425 mm

Dallas

REFERENZEN

••• durch den gewünschten Farbcode ersetzen / (•) durch den gewünschten Steckertyp ersetzen

MODELLE	DIFFUSOREN	E27	E27 + BEWEGUNGSMELDER	STECKERTYPEN	ECKHALTERUNGEN	ERATZ BALDACHINE	ERSATZWANNEN
1	POLYCARBONAT OPAL	119 001 •••			147 003 •••	165 024 602	165 073 602
	POLYCARBONAT RAUCH	119 002 •••				165 024 603	165 073 603
2	POLYCARBONAT OPAL	119 003 •••	119 004 •••		147 006 •••	165 024 602	165 073 602
	POLYCARBONAT RAUCH	119 005 •••	119 006 •••			165 024 603	165 073 603
3	POLYCARBONAT OPAL	119 021 •••			147 001 •••	165 024 602	165 073 602
	POLYCARBONAT RAUCH	119 022 •••				165 024 603	165 073 603
4	POLYCARBONAT OPAL	119 023 •••			147 001 •••	165 024 602	165 073 602
	POLYCARBONAT RAUCH	119 024 •••				165 024 603	165 073 603
5	POLYCARBONAT OPAL	119 025 •••				165 024 602	165 073 602
	POLYCARBONAT RAUCH	119 026 •••				165 024 603	165 073 603
6	POLYCARBONAT OPAL	119 027 •••				165 024 602	165 073 602
	POLYCARBONAT RAUCH	119 028 •••				165 024 603	165 073 603
7	POLYCARBONAT OPAL	119 007 •••		119 008 •••(•)		165 024 602	165 073 602
	POLYCARBONAT RAUCH	119 009 •••		119 010 •••(•)		165 024 603	165 073 603
8	POLYCARBONAT OPAL	119 011 •••	119 013 •••	119 012 •••(•)		165 024 602	165 073 602
	POLYCARBONAT RAUCH	119 014 •••	119 016 •••	119 015 •••(•)		165 024 603	165 073 603
9	POLYCARBONAT OPAL	119 029 •••				165 024 602	165 073 602
	POLYCARBONAT RAUCH	119 030 •••				165 024 603	165 073 603
10	POLYCARBONAT OPAL	119 017 •••				165 024 602	165 073 602
	POLYCARBONAT RAUCH	119 018 •••				165 024 603	165 073 603
11	POLYCARBONAT OPAL	119 019 •••				165 024 602	165 073 602
	POLYCARBONAT RAUCH	119 020 •••				165 024 603	165 073 603

FARBCODES

••• durch den gewünschten Farbcode ersetzen

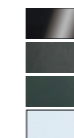

RAL 9005 TIEFSCHWARZ 000
ANTHRAZITGRAU 006
SCHIEFERGRAU 059
WEISS 001

Andere Farben auf Anfrage



RAL 5011 STAHLBLAU 065
RAL 6009 FARNGRÜN 019
RAL 6009 TANNENGRÜN 067
SANDSTEIN 054

STECKERTYPEN

Wenn nicht französischer Stecker, dann (•) durch Steckertyp ersetzen



SCHUKO-STECKER SK
Typ F



STECKER SCHWEIZ CH
Typ J

VERKABELUNG

Kabeleinführung in Grau - Halterungen werden mitgeliefert

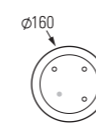

1

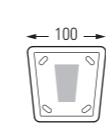

2

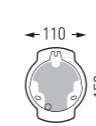

3

4

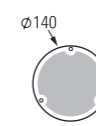

5

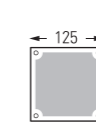

6

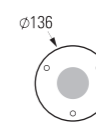

7

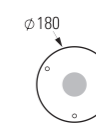

8

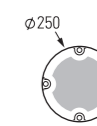

9

11

Trophy

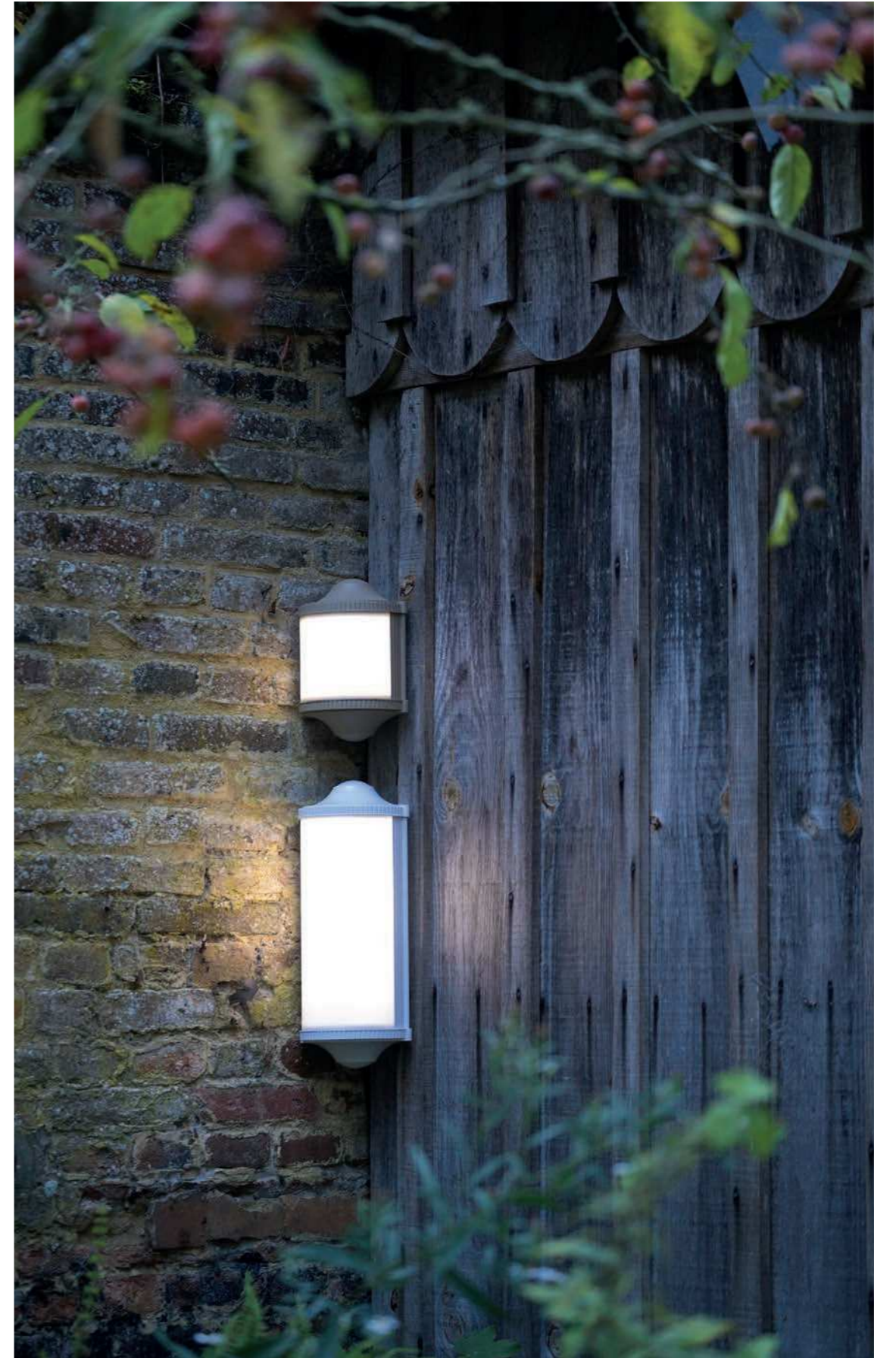

Trophy

IP44
IK10
Klasse 1

Aluminium
Diffusor Polycarbonat opal

LIGHTQUELLEN

E27 - 40W max (modell 1) Ø 60 mm - H 120 mm max
E27 - 60W max (modell 3) Ø 60 mm - H 200 mm max

MODELLE

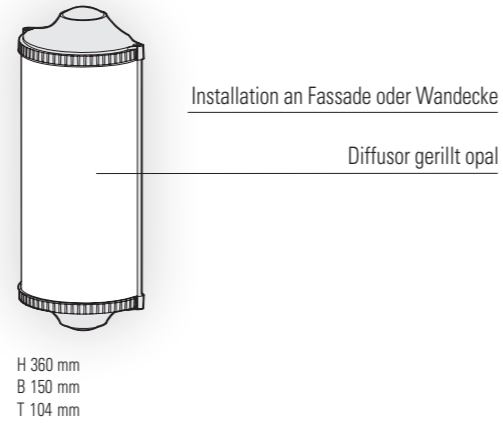

REFERENZEN

••• durch den gewünschten Farbcode ersetzen

MODELLE	E27	ERSATZDIFFUSOREN
1	161 001 •••	165 064 602
3	161 003 •••	165 065 602

FARBCODES

••• durch den gewünschten Farbcode ersetzen

	ANTHRAZITGRAU 006		RAL 3005 WEINROT 066
	SCHIEFERGRAU 059		ROST 046
	RAL 7044 SEIDENGRAU 105		SANDSTEIN 054
	WEISS 001		SAND 053

Andere Farben auf Anfrage

VERKABELUNG

Kabeleinführung in Grau - Halterungen werden mitgeliefert

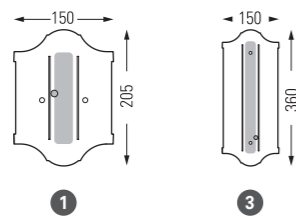

Moon

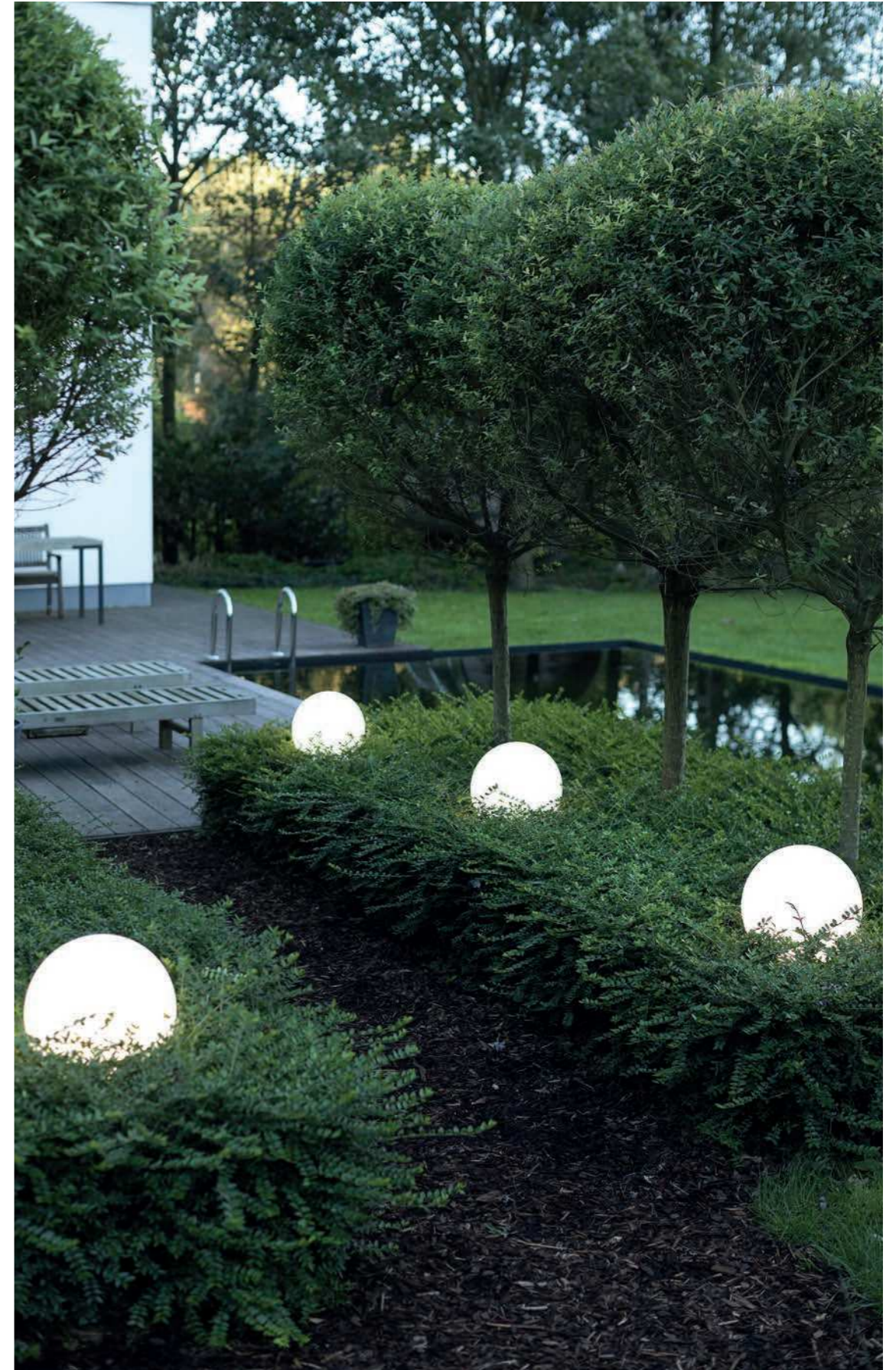

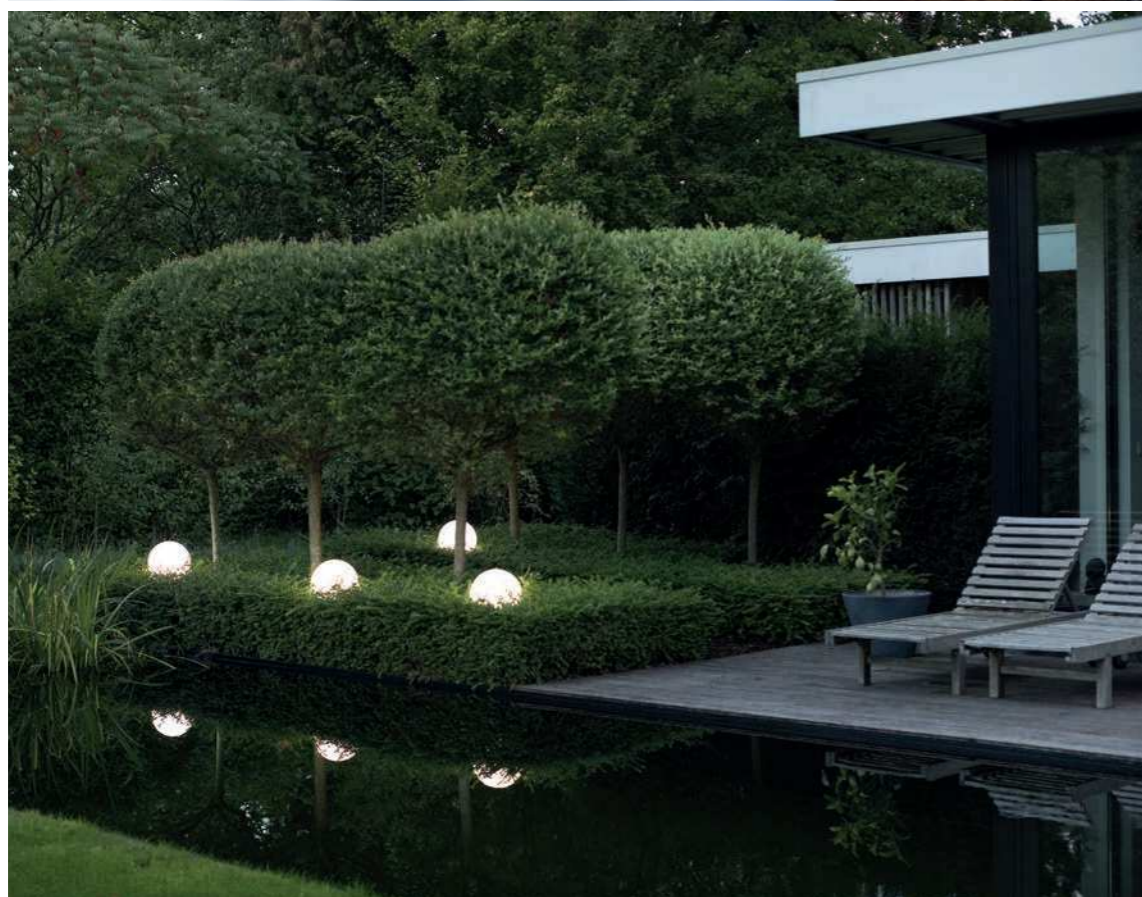

Moon

IP44
IK08
Klasse 1

Aluminium
Glaskugel PMMA opal oder rauch Ø 200 mm (modelle 1 bis 4)
Glaskugel PMMA opal Ø 300 mm (modelle 5 bis 13)

LIGHTQUELLEN

E27 - 60W max (modelle 1 bis 4) Ø 70 mm - H 150 mm max
E27 - 105W max (modelle 5 bis 13) Ø 80 mm - H 200 mm max

MODELLE Ø200 mm

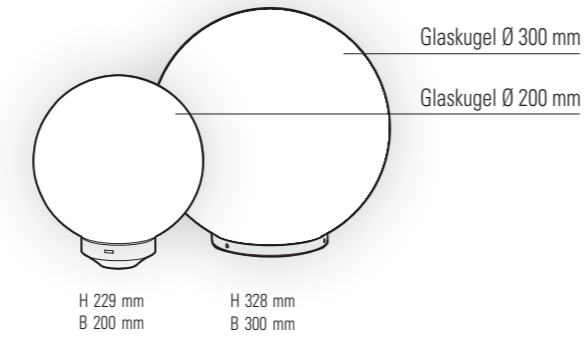
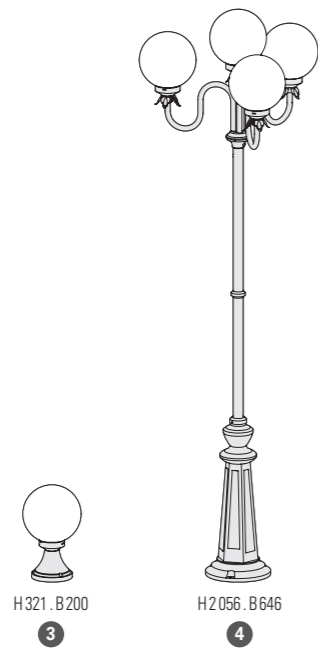
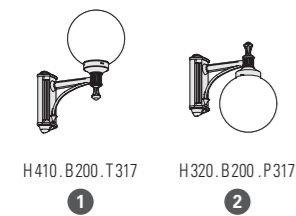

MODELLE Ø300 mm

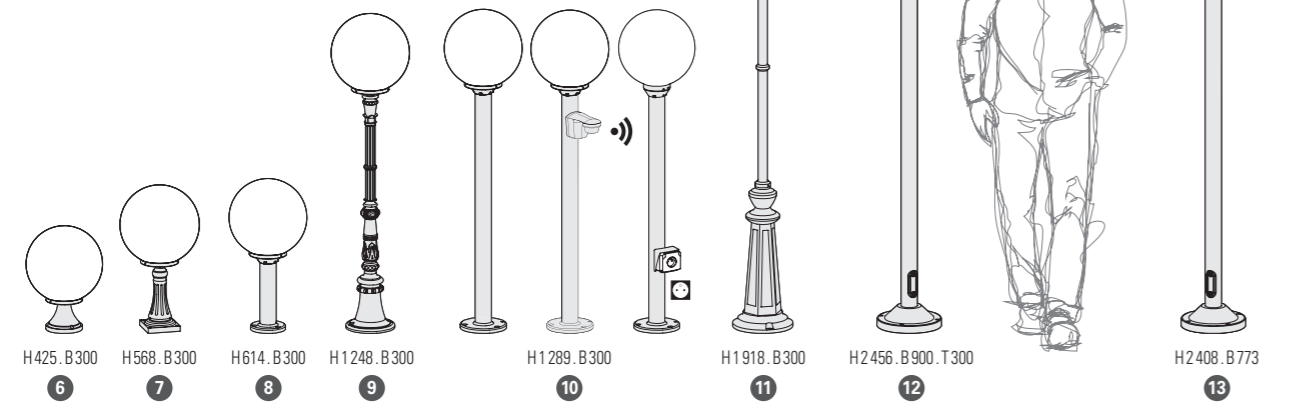

Moon

REFERENZEN

••• durch den gewünschten Farbcode ersetzen / (•) durch den gewünschten Steckertyp ersetzen

Ø 200mm

MODELLE	GLOBES	E27	ECKHALTERUNGEN	ERSATZDIFFUSOREN
1	PMMA RAUCH	109 001 •••	147 004 •••	165 015 607
	PMMA OPAL	109 002 •••		165 015 606
2	PMMA RAUCH	109 003 •••	147 004 •••	165 015 607
	PMMA OPAL	109 004 •••		165 015 606
3	PMMA RAUCH	109 007 •••		165 015 607
	PMMA OPAL	109 008 •••		165 015 606
4	PMMA RAUCH	109 011 •••		165 015 607
	PMMA OPAL	109 012 •••		165 015 606

Ø 300mm

MODELLE	E27	E27 + BEWEGUNGSMELDER	STECKERTYPEN	ECKHALTERUNG	ERSATZGLASKUGEL OPAL
5	109 019 •••	109 020 •••		147 006 •••	165 016 606
6	109 013 •••				165 016 606
7	109 014 •••				165 016 606
8	109 017 •••				165 016 606
9	109 016 •••				165 016 606
10	109 021 •••	109 022 •••	109 023 •••(•)		165 016 606
11	109 015 •••				165 016 606
12	109 025 •••				165 016 606
13	109 024 •••				165 016 606

FARBCODES

••• durch den gewünschten Farbcode ersetzen

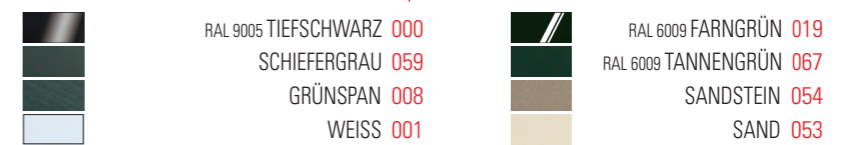

STECKERTYPEN

Wenn nicht französischer Stecker, dann (•) durch Steckertyp ersetzen



VERKABELUNG

Kabeleinführung in Grau - Halterungen werden mitgeliefert

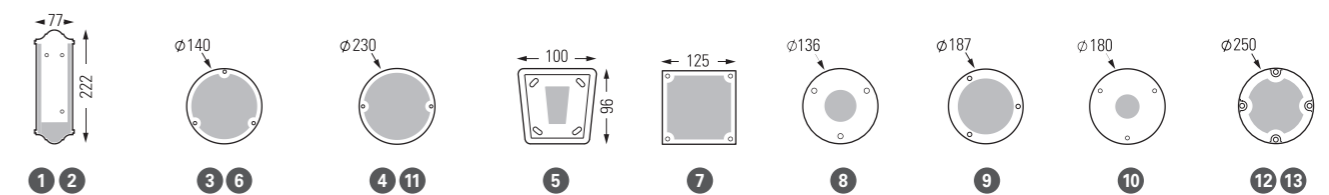

Boréal



Boréal

IP44
IK08
Klasse 1

Aluminium
Glaskugel PMMA opal oder rauch Ø200 mm

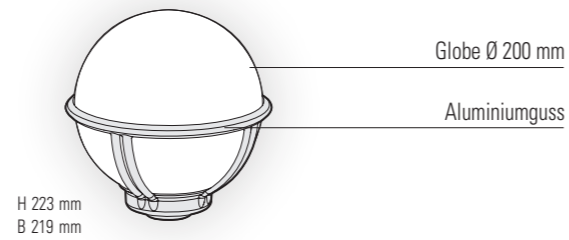

LIGHTQUELLE

E27 - 60W max Ø70 mm - H150 mm max

MODELLE

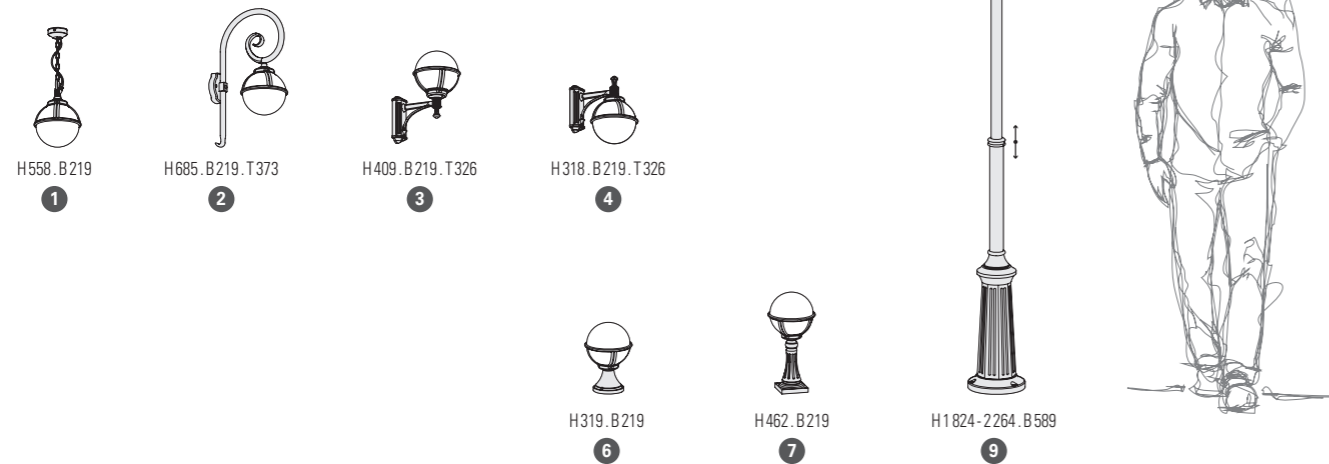

REFERENZEN

... durch den gewünschten Farbcode ersetzen

MODELLE	GLOBES	E27	ECKHALTERUNGEN	ERSATZDIFFUSOREN
1	PMMA OPAL	111 001 ...		165 015 606
	PMMA RAUCH	111 002 ...		165 015 607
2	PMMA OPAL	111 003 ...	147 001 ...	165 015 606
	PMMA RAUCH	111 004 ...		165 015 607
3	PMMA OPAL	111 005 ...	147 004 ...	165 015 606
	PMMA RAUCH	111 006 ...		165 015 607
4	PMMA OPAL	111 007 ...	147 004 ...	165 015 606
	PMMA RAUCH	111 008 ...		165 015 607
6	PMMA OPAL	111 009 ...		165 015 606
	PMMA RAUCH	111 010 ...		165 015 607
7	PMMA OPAL	111 011 ...		165 015 606
	PMMA RAUCH	111 012 ...		165 015 607
9	PMMA OPAL	111 015 ...		165 015 606
	PMMA RAUCH	111 016 ...		165 015 607

FARBCODES

... durch den gewünschten Farbcode ersetzen

	RAL 9005 TIEFSCHWARZ 000		WEISS 001
	METALLGRAU 023		ROST 046
	RAL 6009 FARNGRÜN 019		GRÜNSPAN 008
	RAL 6009 TANNENGRÜN 067		GOLD PATINIERT 009

Andere Farben auf Anfrage

VERKABELUNG

Kabeleinführung in Grau
Halterungen werden mitgeliefert

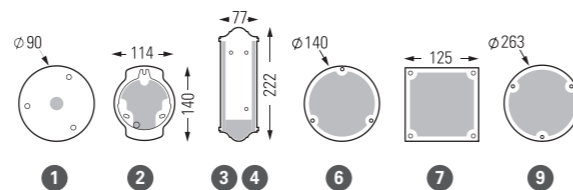

Phoros



Phoros

IP44
IK09
Klasse 1

Aluminium
Diffusor Polycarbonat klar

LIGHTQUELLE

E27 - 75W max Ø70 mm - H200 mm max

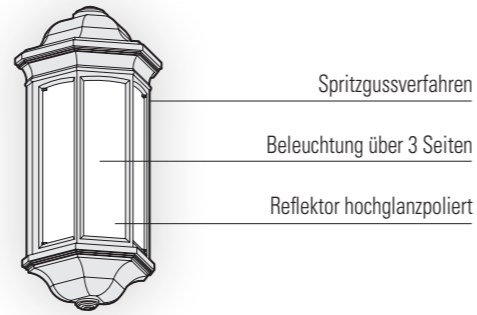

H 398 mm
B 190 mm
T 113 mm

REFERENZ

••• durch den gewünschten Farbcode ersetzen

MODELL	E27	ERSATZDIFFUSOR
1	145 001 •••	165 049 601

FARBCODES

••• durch den gewünschten Farbcode ersetzen

	RAL 9005 TIEFSCHWARZ 000		ROST 046
	WEISS 101		GRÜNSPAN 008
	SAND 053		GOLD PATINIERT 009

Andere Farben auf Anfrage

VERKABELUNG

Kabeleinführung in Grau - Halterungen werden mitgeliefert

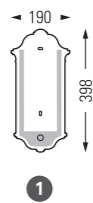

H 398. B 190. T 113



Louis Philippe 1

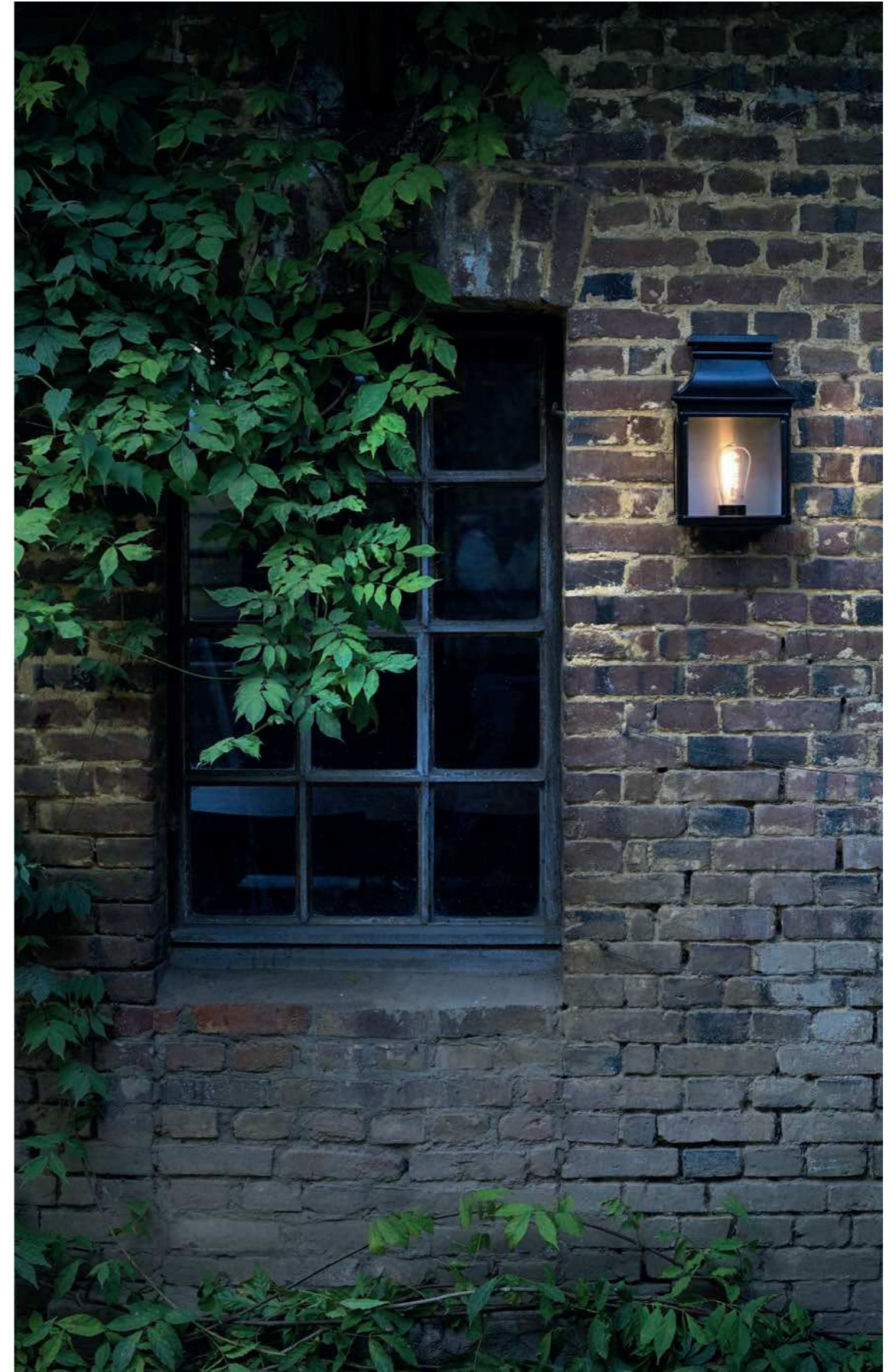

Louis Philippe 1

IP44
Klasse 1

Aluminium oder Messing versiegelt getönt oder Zink unbehandelt
Diffusor Klarglas

LIGHTQUELLE

E27 - 75W max Ø60 mm - H 200 mm max

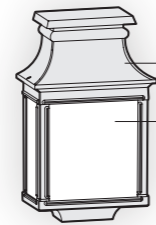

Blechmontage durch Punktschweißen

Beleuchtung über 3 Seiten

H 366 mm
B 222 mm
T 132 mm

REFERENZ

••• durch den gewünschten Farb- oder Materialcode ersetzen

MODELL	E27	ERSATZDIFFUSOR
1	134 001 •••	165 040 609

FARBCODES

••• durch den gewünschten Farbcode ersetzen

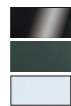

RAL 9005 TIEFSCHWARZ 000
SCHIEFERGRAU 059
WEISS 001

Andere Farben auf Anfrage



SANDSTEIN 054
ROST 046
GRÜNSPAN 008
GOLD PATINIERT 009

MATERIALCODES



MESSING VERSIEGELT GETÖNT 070
ZINK UNBEHANDELT 092

VERKABELUNG

Kabeleinführung in Grau - Halterungen werden mitgeliefert

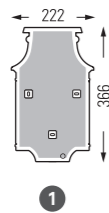

H 366 . B 222 . T 132



Louis Philippe 2

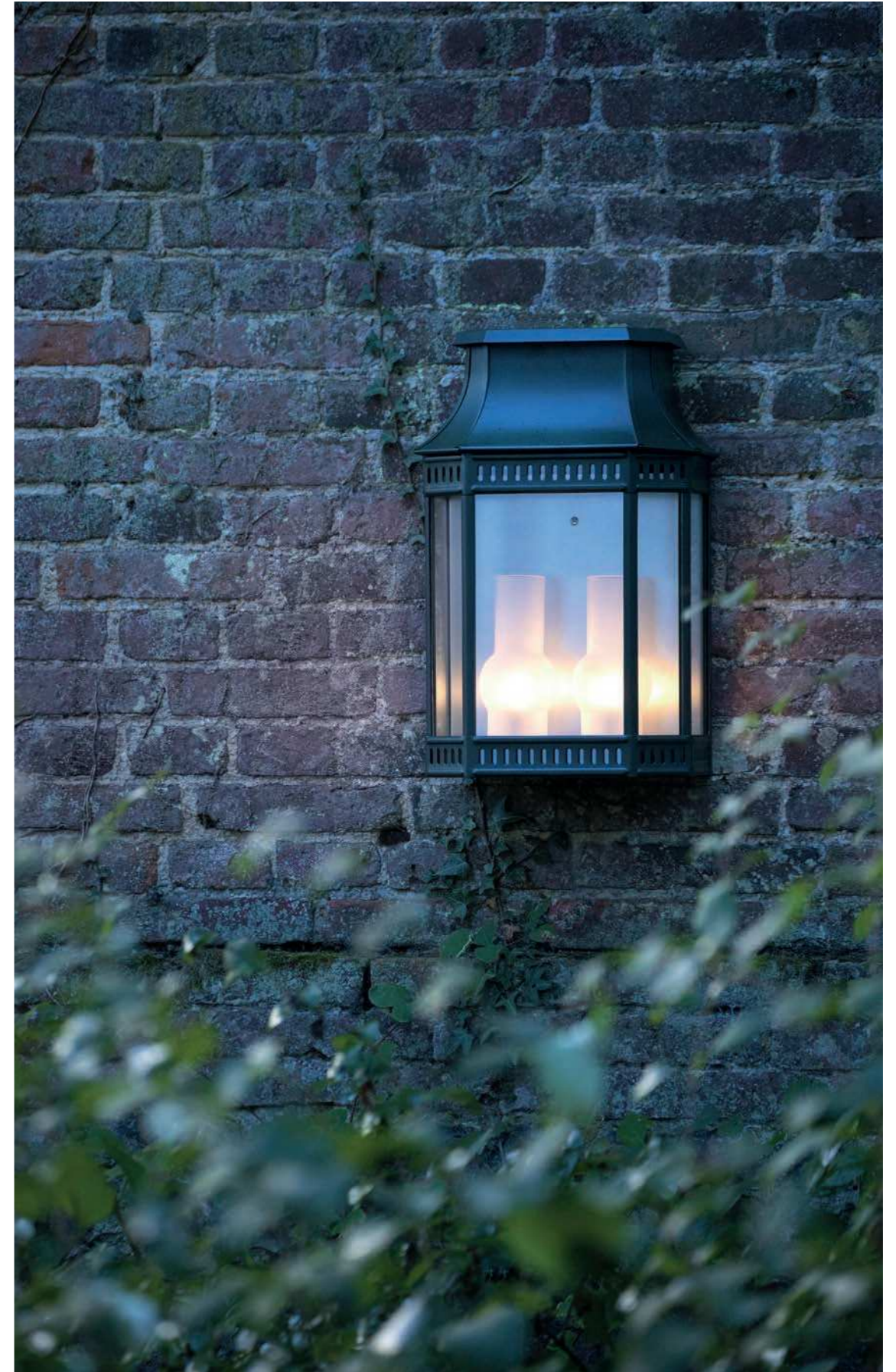

Louis Philippe 2

IP44
Klasse 1

Aluminium oder Messing versiegelt getönt oder Zink unbehandelt
Diffusor Klarglas

LIGHTQUELLEN

E27 - 2x105W max Ø40 mm - H130 mm max
G9 - 2x75W max

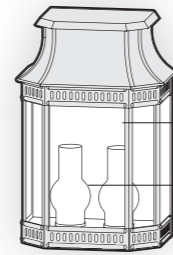

Blechmontage durch Punktschweißen

Glas zum Leuchtenwechseln herausnehmbar

2 mundgeblasene Flammen-Glaskolben

H 427 mm
B 279 mm
T 188 mm

REFERENZEN

••• durch den gewünschten Farb- oder Materialcode ersetzen

MODELL	E27		G9		ERSATZDIFFUSOREN	
	135 001 •••	135 002 •••	GLÄSERSATZ KLAR	DEKORATIVER GLASKOLBEN MATT	165 041 609	165 076 610
1						

FARBCODES

••• durch den gewünschten Farbcode ersetzen



RAL 9005 TIEFSCHWARZ 000
SCHIEFERGRAU 059
WEISS 001

Andere Farben auf Anfrage



SANDSTEIN 054
ROST 046
GRÜNSPAN 008
GOLD PATINIERT 009

MATERIALCODES



MESSING VERSIEGELT GETÖNT 070
ZINK UNBEHANDELT 092

VERKABELUNG

Kabeleinführung in Grau - Halterungen werden mitgeliefert

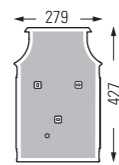

1



H 427 . B 279 . T 188

1



Louis Philippe 7

Design by Stéphane Joyeux



Louis Philippe 7

IP44
Klasse 2

Aluminium
Diffusor Klarglas

LIGHTQUELLEN

E27 - 23W max Ø40 mm - H160 mm max
G9 - 40W max

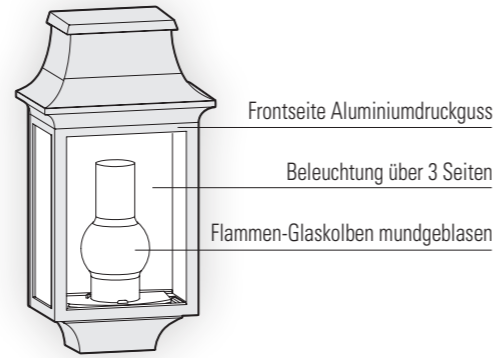

H 373 mm
B 197 mm
T 125 mm

REFERENZEN

••• durch den gewünschten Farbcode ersetzen

MODELL	E27		G9		ERSATZDIFFUSOREN	
	136 001 •••	136 002 •••	GLÄSERSATZ KLAR	DEKORATIVER GLASKOLBEN MATT	165 042 609	165 076 610
1						

FARBCODES

••• durch den gewünschten Farbcode ersetzen



Andere Farben auf Anfrage



VERKABELUNG

Kabeleinführung in Grau - Halterungen werden mitgeliefert

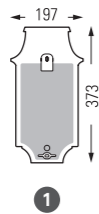

H 373 . B 197 . T 125



Louvre





Louvre

IP44
IP65 (laterne - auf Anfrage außer modell 4)
Klasse 1

Aluminium oder Kupfer patiniert versiegelt
Diffusor Klarglas aus einem Stück
Diffusor Opalglas auf Anfrage

LIGHTQUELLEN

LED 13W - 3000K warmweiß - Dimmbar über Triac (außer modell 4)
E27 - 105W max H 200 mm max (außer modell 4)
Ø 60 mm - H 200 mm max (modell 4)

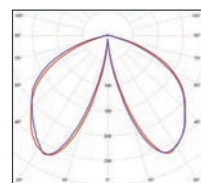
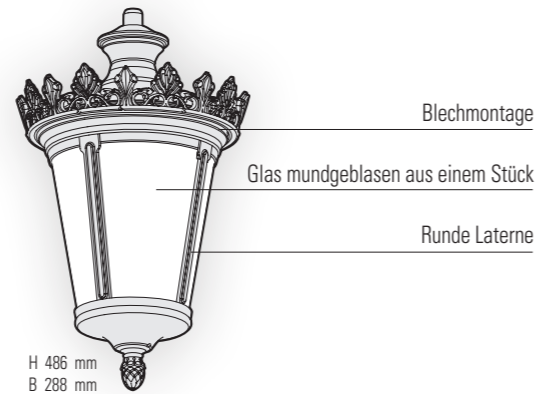

Modelle 1 bis 11 außer 4

LED 13W
Lichtstrom - 433 lm
IRC > 80

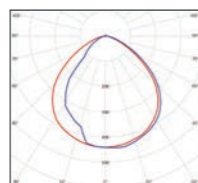

Modell 4

LED 13W
Lichtstrom - 447 lm
IRC > 80

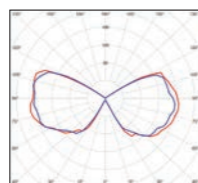

Modelle 1, 2, 6

E27 (2450 lm)
Lichtstrom - 1491 lm

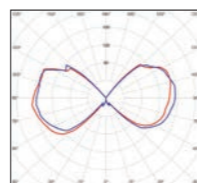

Modelle 3, 5 und 7 bis 11

E27 (2450 lm)
Lichtstrom - 1659 lm

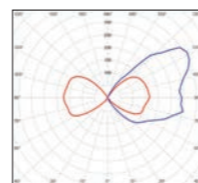

Modell 4

E27 (1520 lm)
Lichtstrom - 879 lm

MODELLE



H 819. B 288

H 774. B 288. T 408

H 436. B 287. T 162

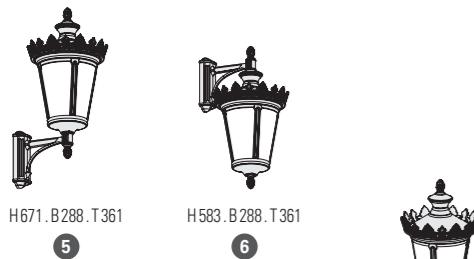

H 671. B 288. T 361

H 583. B 288. T 361

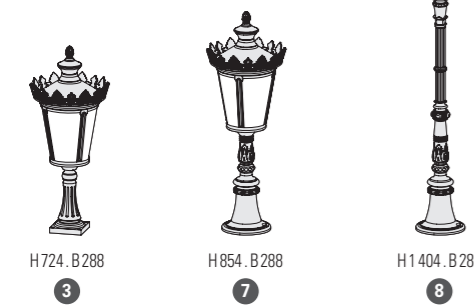

H 724. B 288

H 854. B 288

H 1404. B 288

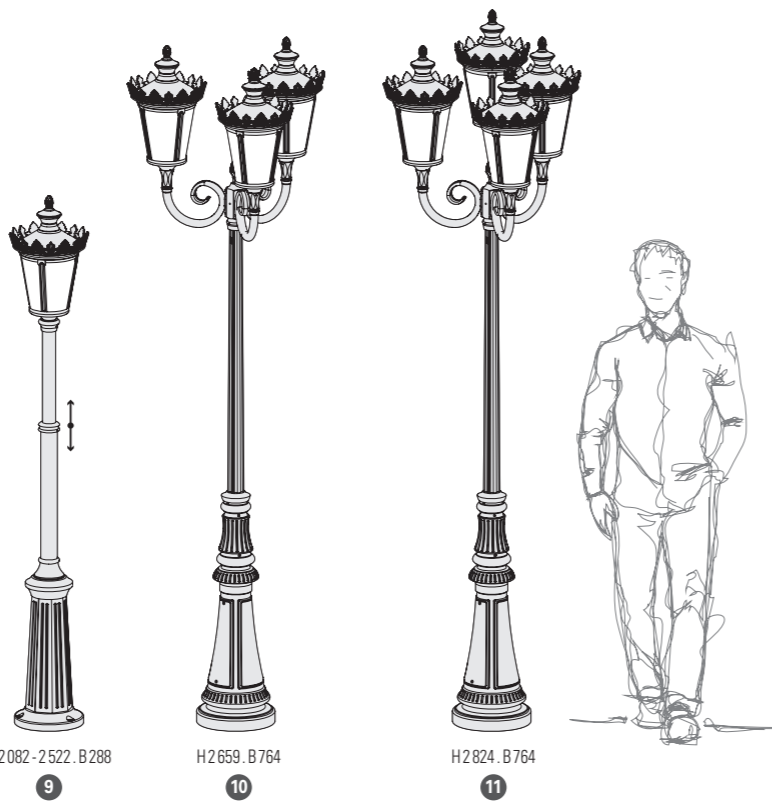

H 2082-2522. B 288

H 2659. B 764

H 2824. B 764

REFERENZEN

••• durch den gewünschten Farb- oder Materialcode ersetzen

MODELLE	E27	LED 13W 3000K warmweiß	ECKHALTERUNGEN	ERSATZDIFFUSOREN
1	133 001 •••	133 002 •••		165 038 609
2	133 003 •••	133 004 •••	147 001 •••	165 038 609
3	133 005 •••	133 006 •••		E27 165 038 609 LED 165 039 609
4	133 007 •••	133 008 •••		165 037 609
5	133 009 •••	133 010 •••	147 004 •••	E27 165 038 609 LED 165 039 609
6	133 011 •••	133 012 •••	147 004 •••	165 038 609
7	133 013 •••	133 014 •••		E27 165 038 609 LED 165 039 609
8	133 015 •••	133 016 •••		E27 165 038 609 LED 165 039 609
9	133 017 •••	133 018 •••		E27 165 038 609 LED 165 039 609
10	133 019 •••	133 020 •••		E27 165 038 609 LED 165 039 609
11	133 021 •••	133 022 •••		E27 165 038 609 LED 165 039 609

FARBCODES

••• durch den gewünschten Farbcode ersetzen

	RAL 9005 TIEFSCHWARZ	000
	RAL 6009 FARNGRÜN	019
	RAL 6009 TANNENGRÜN	067
	GRÜNSPAN	008
	GOLD PATINIERT	009

Andere Farben auf Anfrage

MATERIALCODE

KUPFER PATINIERT VERSIEGELT 080
Halterung in Tiefschwarz 000 (RAL 9005)

VERKABELUNG

Kabeleinführung in Grau - Halterungen werden mitgeliefert - Steinschrauben auf Anfrage (modelle 10 bis 11) s. 318

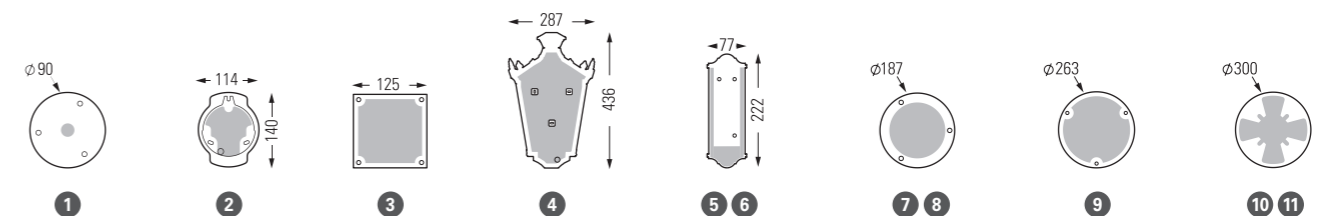

Chenonceau

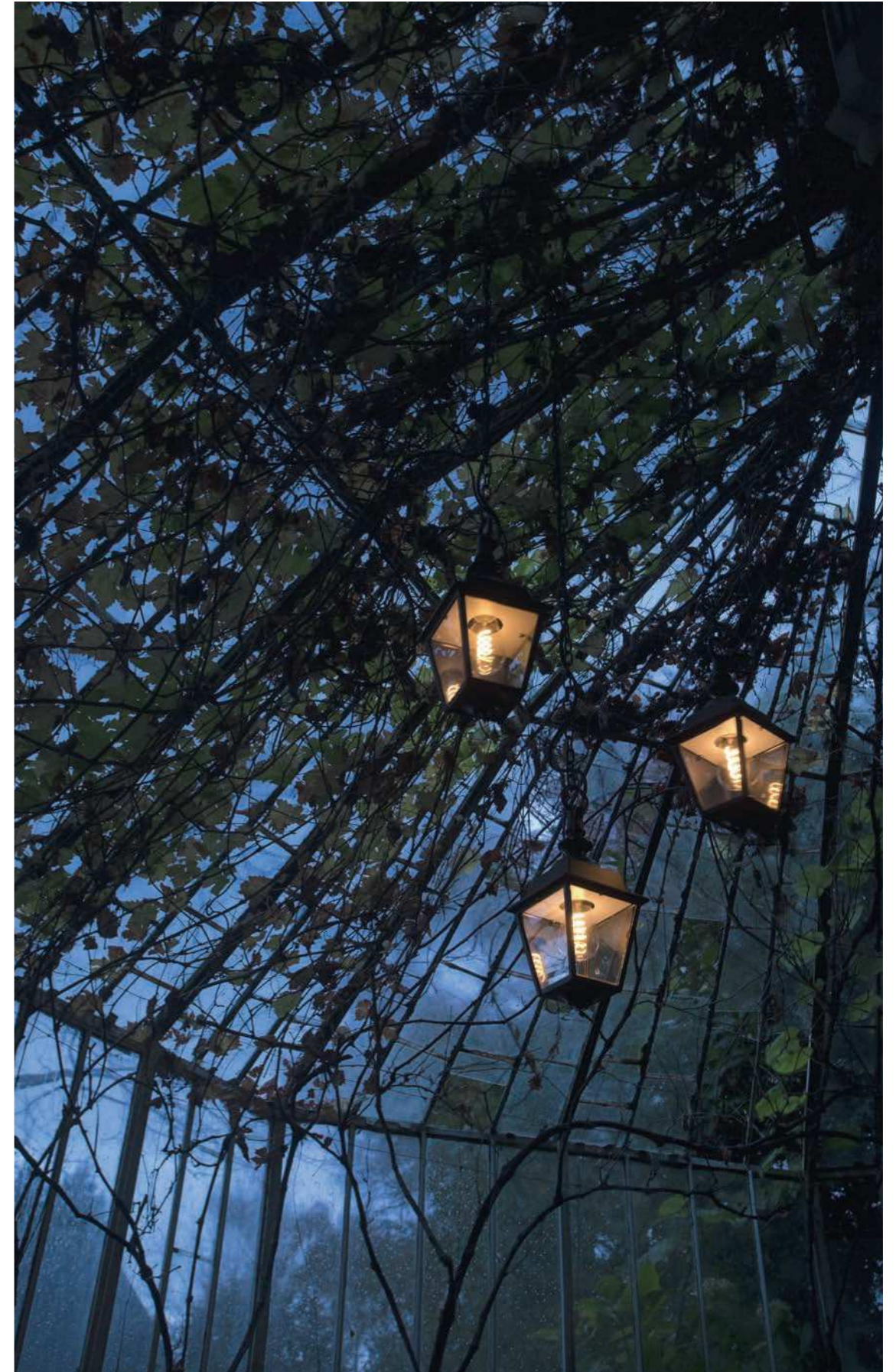

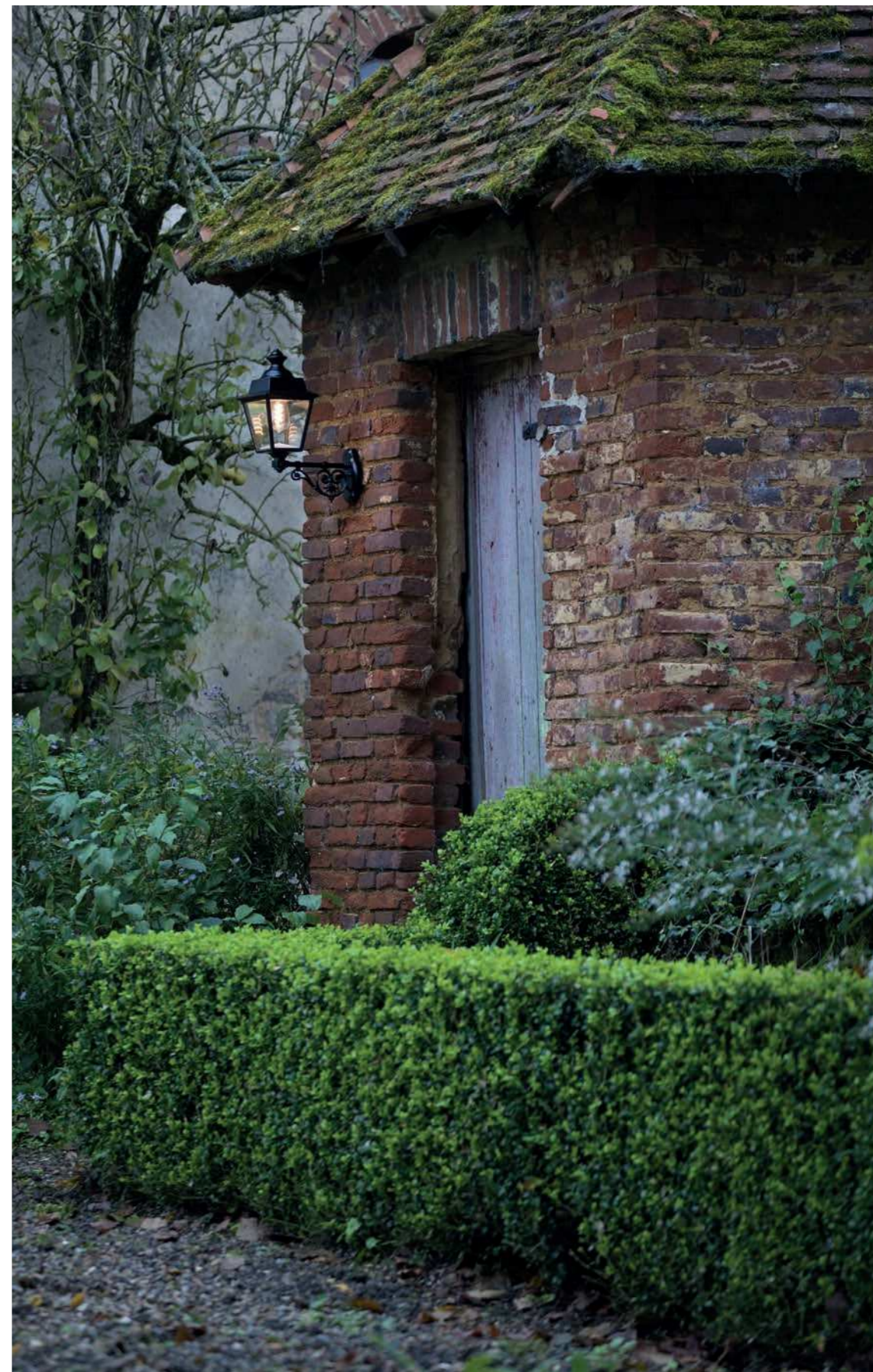

Chenonceau

IP44
Klasse 1

Aluminium
Diffusor Klarglas

LIGHTQUELLE

E27 - 75W max H 160 mm max

MODELLE

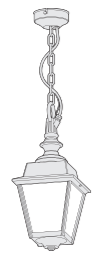

H 627 . B 165

1



H 384 . B 165 . T 236

2



H 518 . B 165 . T 317

3

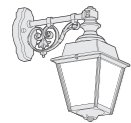

H 354 . B 165 . T 306

4



H 410 . B 165 . T 306

5



H 657 . B 165

6



H 531 . B 165

7



H 388 . B 165

8

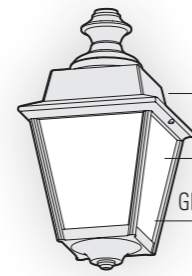

H 292 mm
B 165 mm

Gussverbindungen

Beleuchtung über 4 Seiten

Glas zum Leuchtenwechseln herausnehmbar

REFERENZEN

... durch den gewünschten Farbcode ersetzen

MODELLE	E27	ECKHALTERUNG	ERSATZDIFFUSOR
1	117 001 ...		165 022 609
2	117 002 ...	147 002 ...	165 022 609
3	117 003 ...	147 002 ...	165 022 609
4	117 004 ...	147 002 ...	165 022 609
5	117 005 ...	147 002 ...	165 022 609
6	117 006 ...		165 022 609
7	117 007 ...		165 022 609
8	117 008 ...		165 022 609

FARBCODES

... durch den gewünschten Farbcode ersetzen

	RAL 9005 TIEFSCHWARZ	000
	SCHIEFERGRAU	059
	WEISS	001
	RAL 6009 FARNGRÜN	019
	RAL 6009 TANNENGRÜN	067
	SANDSTEIN	054
	ROST	046
	GRÜNSPAN	008
	GOLD PATINIERT	009

Andere Farben auf Anfrage

VERKABELUNG

Kabeleinführung in Grau - Halterungen werden mitgeliefert

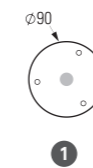

1

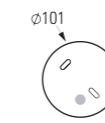

2

3

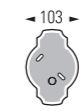

4

5

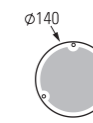

6

8

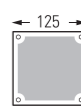

7

Vieille France

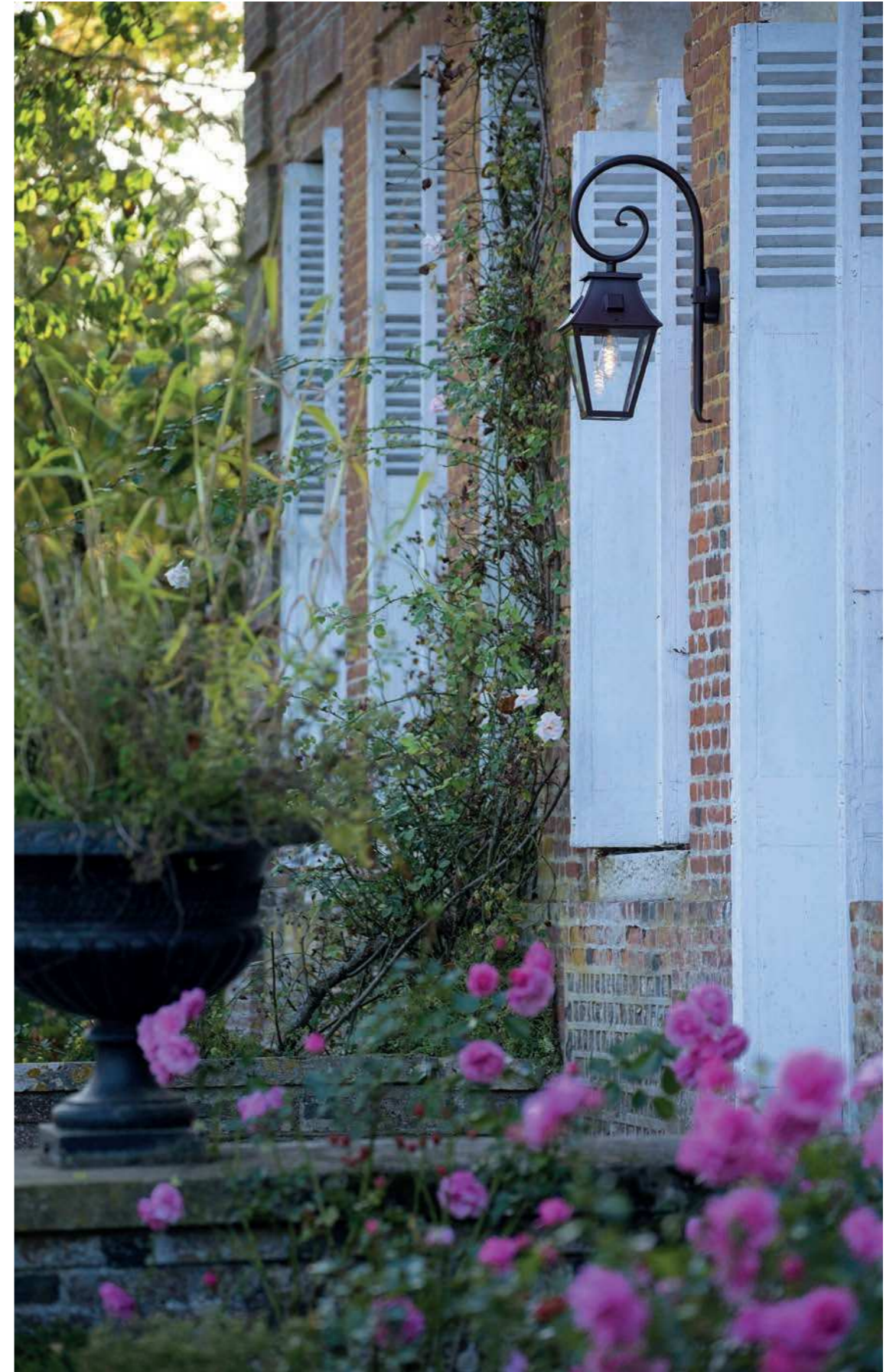

Vieille France

IP44
Klasse 1

Aluminium oder Messing versiegelt getönt
Zink unbehandelt (modell 2)
Diffusor Klarglas

LIGHTQUELLEN

E27 - 105W max (außer modell 2) H 200 mm max
E27 - 75W max (modell 2) Ø 66 mm - H 120 mm max

MODELLE

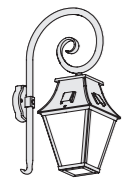

H 685 . B 235 . T 381

1



H 358 . B 238 . T 149

2



H 556 . B 235 . T 382

4



H 667 . B 235

5

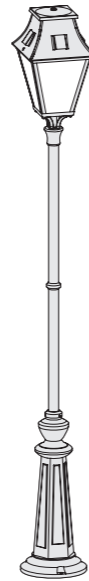

H 2 018 . B 235

3

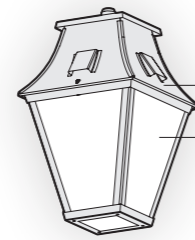

Blechmontage durch Punktschweißen

Beleuchtung über 4 Seiten

H 365 mm
B 235 mm

REFERENZEN

••• durch den gewünschten Farb- oder Materialcode ersetzen

MODELLE	E27	ECKHALTERUNG	ERSATZDIFFUSOREN
1	163 001 •••	147 001 •••	165 068 609
2	163 002 •••		165 067 609
3	163 003 •••		165 068 609
4	163 004 •••	147 001 •••	165 068 609
5	163 005 •••		165 068 609

FARBCODES

••• durch den gewünschten Farbcode ersetzen

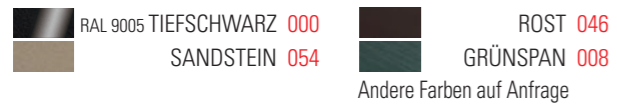

MATERIALCODES

••• durch Materialcode ersetzen

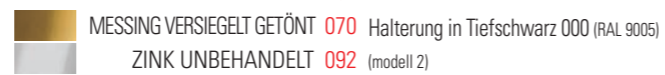

VERKABELUNG

Kabeleinführung in Grau - Halterungen werden mitgeliefert

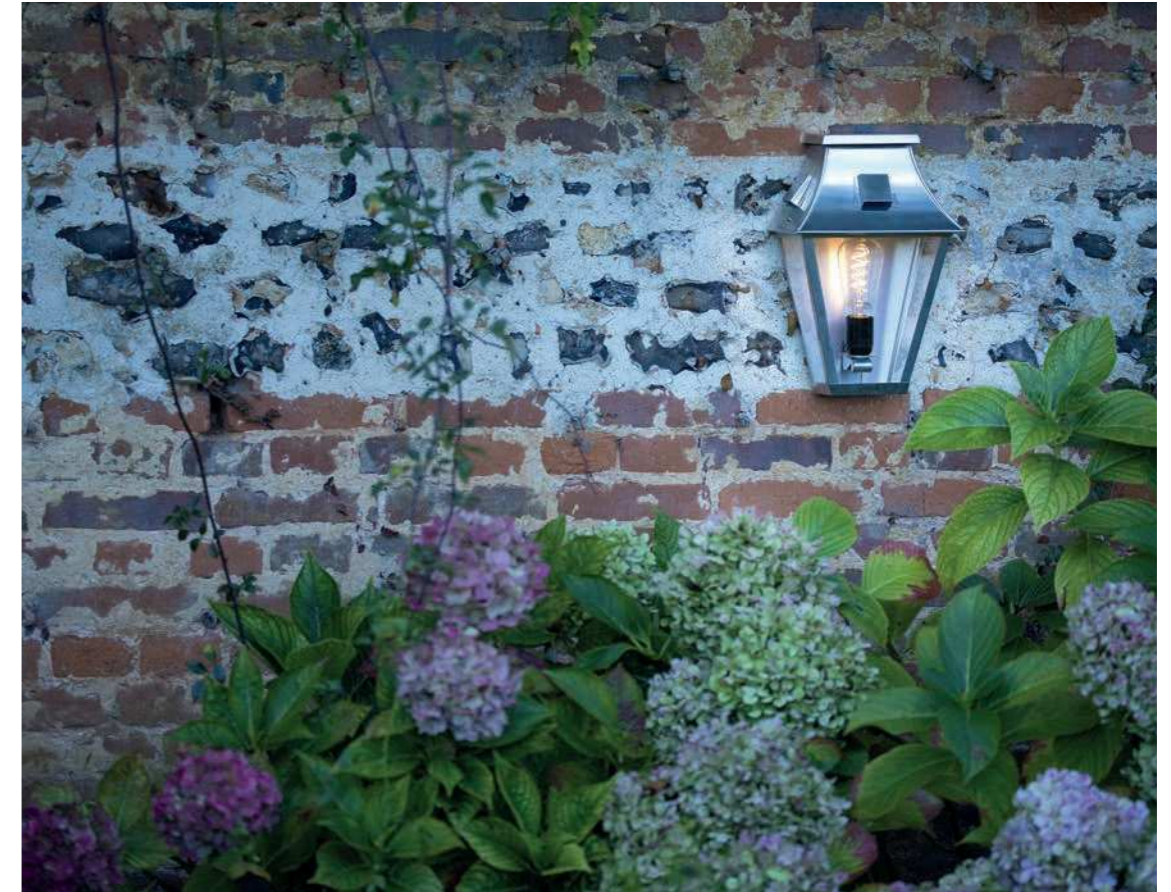
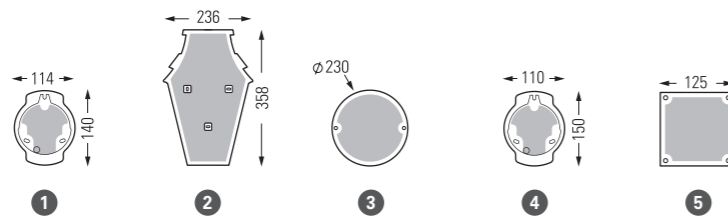

Place des Vosges 1 Tradition



Place des Vosges 1
Tradition



Place des Vosges 1
Évolution



Place des Vosges 2

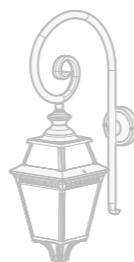

Place des Vosges 3





Place des Vosges 1 Tradition

IP44
Klasse 1

Aluminium oder Messing versiegelt getönt
Diffusor Klar- oder Mattglas

LIGHTQUELLE

E27 - 105W max H 160 mm max (außer modell 2)
Ø 63 mm - H 160 mm max (modell 2)

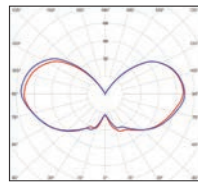

Modelle 1, 4, 5

E27 (2450 lm)
Lichtstrom - 1455 lm

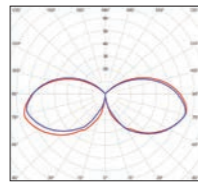

Modelle 3 und 6 bis 13

E27 (2450 lm)
Lichtstrom - 1098 lm

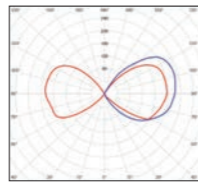

Modell 2

E27 (1520 lm)
Lichtstrom - 921 lm

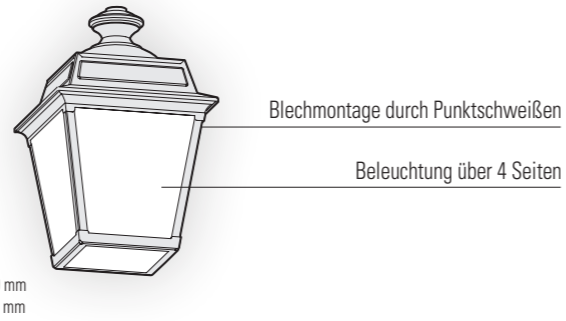

REFERENZEN

... durch den gewünschten Farb- oder Materialcode ersetzen

MODELLE	DIFFUSOREN	E27	ECKHALTERUNGEN	ERSATZDIFFUSOREN
1	KLARGLAS	151 001 ...		165 058 609
	MATTGLAS	151 002 ...		165 058 610
2	KLARGLAS	151 003 ...		165 057 609
	MATTGLAS	151 004 ...		165 057 610
3	KLARGLAS	151 005 ...	147 004 ...	165 058 609
	MATTGLAS	151 006 ...		165 058 610
4	KLARGLAS	151 007 ...	147 004 ...	165 058 609
	MATTGLAS	151 008 ...		165 058 610
5	KLARGLAS	151 009 ...	147 001 ...	165 058 609
	MATTGLAS	151 010 ...		165 058 610
6	KLARGLAS	151 011 ...		165 058 609
	MATTGLAS	151 012 ...		165 058 610
7	KLARGLAS	151 013 ...		165 058 609
	MATTGLAS	151 014 ...		165 058 610
10	KLARGLAS	151 015 ...		165 058 609
	MATTGLAS	151 016 ...		165 058 610
11	KLARGLAS	151 017 ...		165 058 609
	MATTGLAS	151 018 ...		165 058 610
12	KLARGLAS	151 019 ...		165 058 609
	MATTGLAS	151 020 ...		165 058 610
13	KLARGLAS	151 021 ...		165 058 609
	MATTGLAS	151 022 ...		165 058 610

MODELLE



H664 . B214

1



H360 . B214 . T125

2



H562 . B214 . T324

3



H425 . B214 . T323

4



H685 . B214 . T371

5



H473 . B214

6



H616 . B214

7

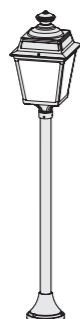

H1172 . B214

10



H1296 . B214

11

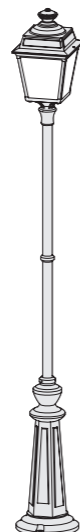

H1967 . B230

12

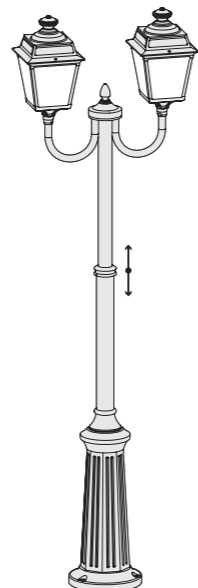

H1977 - 2418 . B640 . T263

13



FARBCODES

... durch den gewünschten Farbcode ersetzen

	RAL 9005 TIEFSCHWARZ	000
	SCHIEFERGRAU	059
	WEISS	001
	SANDSTEIN	054
	ROST	046
	GOLD PATINIERT	009
	RAL 6009 FARNGRÜN	019
	RAL 6009 TANNENGRÜN	067
	GRÜNSPAN	008

Andere Farben auf Anfrage

MATERIALCODE

MESSING VERSIEGELT GETÖNT 070
Halterung in Tiefschwarz 000 (RAL 9005)

VERKABELUNG

Kabeleinführung in Grau - Halterungen werden mitgeliefert

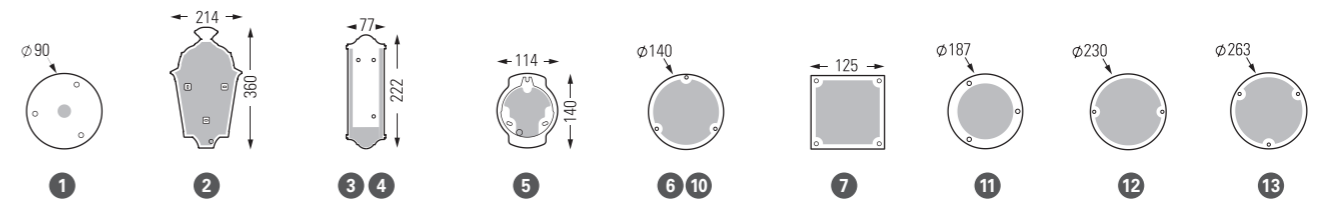

Place des Vosges 1 Évolution



Place des Vosges 1
Tradition



Place des Vosges 1
Évolution



Place des Vosges 2

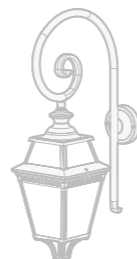

Place des Vosges 3



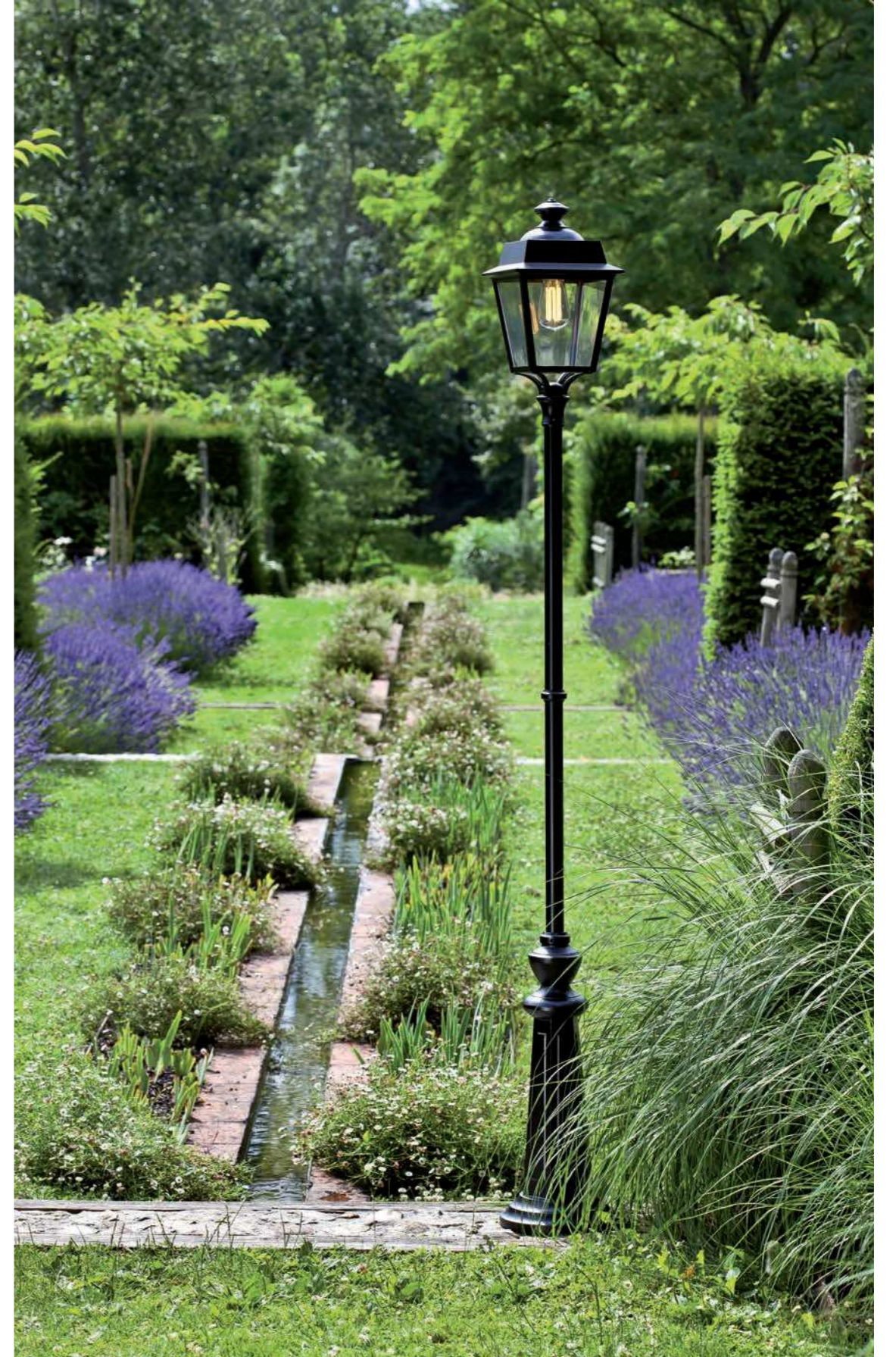

Place des Vosges 1 Évolution

IP65 (laterne)
Klasse 1

Aluminium
Wanne PMMA klar oder opal

LIGHTQUELLEN

E27 - 60W max (außer modell 2) H 160 mm max
E27 - 23W max (modell 2) Ø 66 mm - H 150 mm max
GU10 PAR16 LED - 9W max (modell 2) H 60 mm max

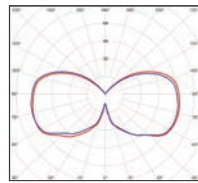

Modelle 1 bis 13 außer 2

E27 (2450 lm)
Lichtstrom - 1348 lm

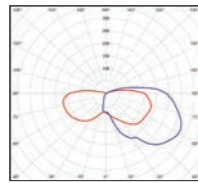

Modell 2

E27 (1520 lm)
Lichtstrom - 874 lm

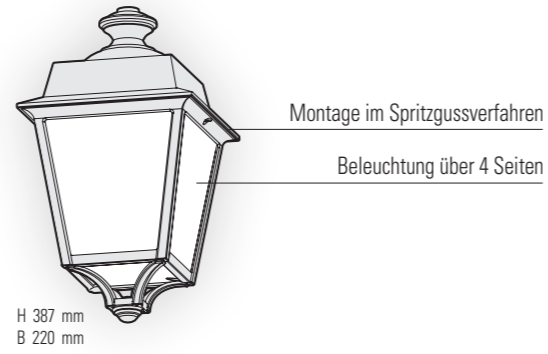

MODELLE



H 728 . B 220

1



H 340 . B 216 . T 132

2



H 574 . B 220 . T 327

3



H 488 . B 220 . T 327

4



H 680 . B 220 . T 374

5



H 484 . B 220

6



H 627 . B 220

7

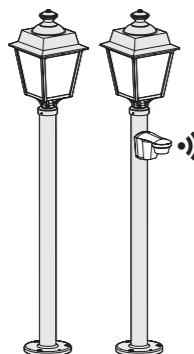

H 1 349 . B 220

9

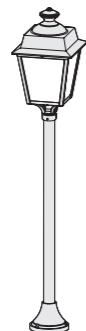

H 1 183 . B 220

10



H 1 307 . B 220

11

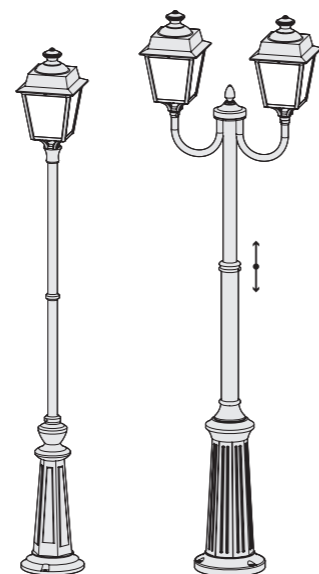

H 1 978 . B 220

12

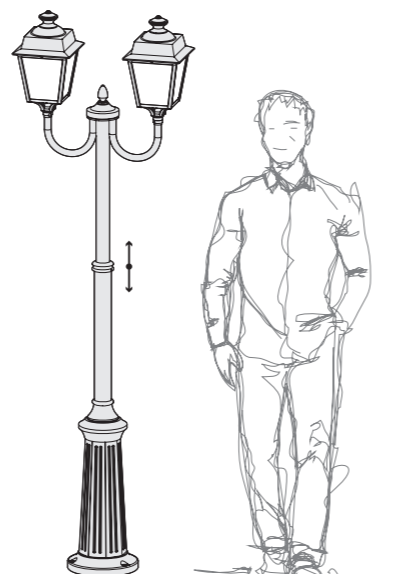

H 1 989 - 2 430 . B 647 . T 263

13

Place des Vosges 1 Évolution

REFERENZEN

... durch den gewünschten Farbcode ersetzen

MODELLE	WANNEN	E27	GU10 PAR16 LED	E27 + BEWEGUNGSMELDER	ECKHALTERUNGEN	ERSATZWANNEN
1	PMMA KLAR	150 001 ...				165 056 605
	PMMA OPAL	150 002 ...				165 056 606
2	PMMA KLAR	150 003 ...	150 005 ...	150 004 ...		165 055 605 165 074 605
	PMMA OPAL	150 006 ...	150 008 ...	150 007 ...		165 055 606 165 074 606
3	PMMA KLAR	150 009 ...			147 004 ...	165 056 605
	PMMA OPAL	150 010 ...				165 056 606
4	PMMA KLAR	150 011 ...		150 012 ...	147 004 ...	165 056 605
	PMMA OPAL	150 013 ...		150 014 ...		165 056 606
5	PMMA KLAR	150 015 ...		150 016 ...	147 001 ...	165 056 605
	PMMA OPAL	150 017 ...		150 018 ...		165 056 606
6	PMMA KLAR	150 019 ...				165 056 605
	PMMA OPAL	150 020 ...				165 056 606
7	PMMA KLAR	150 021 ...				165 056 605
	PMMA OPAL	150 022 ...				165 056 606
9	PMMA KLAR	150 023 ...		150 024 ...		165 056 605
	PMMA OPAL	150 025 ...		150 026 ...		165 056 606
10	PMMA KLAR	150 027 ...				165 056 605
	PMMA OPAL	150 028 ...				165 056 606
11	PMMA KLAR	150 029 ...				165 056 605
	PMMA OPAL	150 030 ...				165 056 606
12	PMMA KLAR	150 031 ...				165 056 605
	PMMA OPAL	150 032 ...				165 056 606
13	PMMA KLAR	150 033 ...				165 056 605
	PMMA OPAL	150 034 ...				165 056 606

FARBCODES

... durch den gewünschten Farbcode ersetzen

	RAL 9005 TIEFSCHWARZ	000
	SCHIEFERGRAU	059
	WEISS	001
	SANDSTEIN	054
	ROST	046
	GOLD PATINIERT	009
	RAL 6009 FARNGRÜN	019
	RAL 6009 TANNENGRÜN	067
	GRÜNSPAN	008

Andere Farben auf Anfrage

VERKABELUNG

Kabeleinführung in Grau - Halterungen werden mitgeliefert

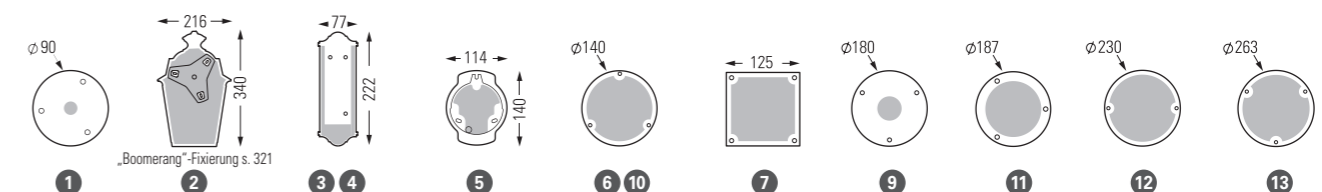

Place des Vosges 2



Place des Vosges 1
Tradition



Place des Vosges 1
Évolution



Place des Vosges 2

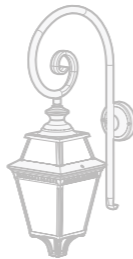

Place des Vosges 3





Place des Vosges 2

IP44
Klasse 1

Aluminium oder Messing versiegelt getönt
Diffusor Klarglas

LIGHTQUELLE

E27 - 105W max H 200 mm max (außer modell 3)
Ø 66 mm - H 200 mm max (modell 3)

MODELLE

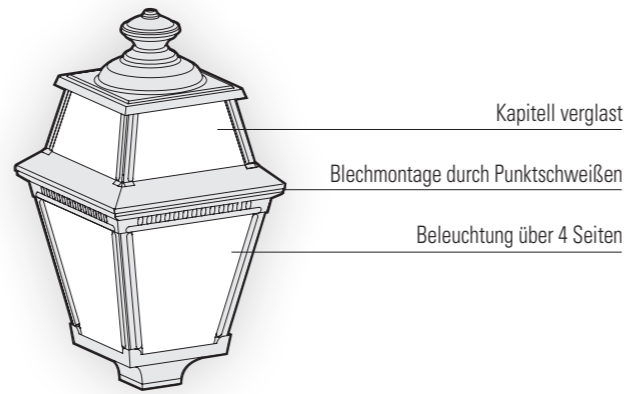

H 454 mm
B 240 mm



H 789 . B 240

1



H 742 . B 240 . T 384

2



H 436 . B 240 . T 131

3



H 640 . B 240 . T 337

4



H 549 . B 240 . T 337

5



H 550 . B 240

6



H 693 . B 240

7

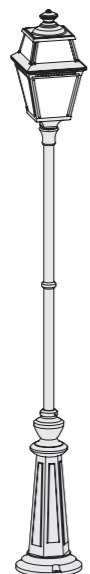

H 2044 . B 240

8

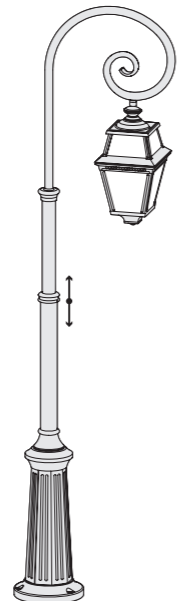

H 2332 - 2773 . B 263 . T 626

9

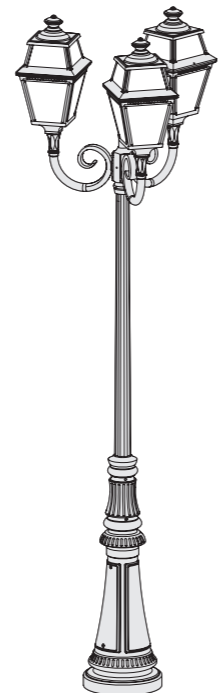

H 2617 . B 797

11



REFERENZEN

... durch den gewünschten Farb- oder Materialcode ersetzen

MODELLE	E27	ECKHALTERUNGEN	ERSATZDIFFUSOREN
1	148 001 ...		165 052 609
2	148 002 ...	147 001 ...	165 052 609
3	148 003 ...		165 051 609
4	148 004 ...	147 004 ...	165 052 609
5	148 005 ...	147 004 ...	165 052 609
6	148 006 ...		165 052 609
7	148 007 ...		165 052 609
8	148 008 ...		165 052 609
9	148 009 ...		165 052 609
11	148 010 ...		165 052 609

FARBCODES

... durch den gewünschten Farbcode ersetzen

	RAL 9005 TIEFSCHWARZ	000
	WEISS	001
	ROST	046
	GRÜNSPAN	008
	GOLD PATINIERT	009

Andere Farben auf Anfrage

MATERIALCODE

MESSING VERSIEGELT GETÖNT 070
Halterung in Tiefschwarz 000 (RAL 9005)

VERKABELUNG

Kabeleinführung in Grau - Halterungen werden mitgeliefert - Steinschrauben auf Anfrage (modell 11) s. 318

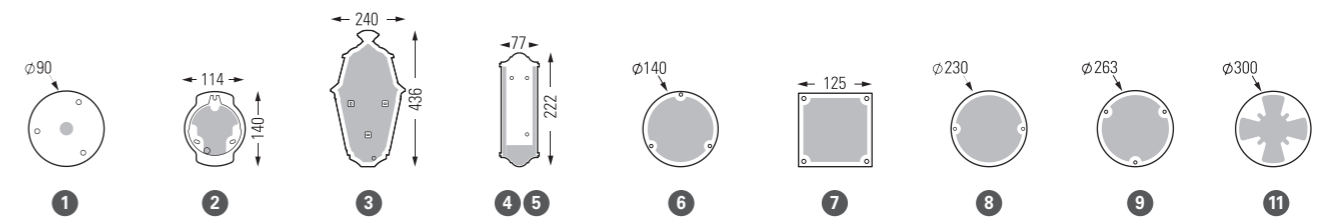

Place des Vosges 3



Place des Vosges 1
Tradition



Place des Vosges 1
Évolution

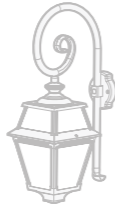

Place des Vosges 2

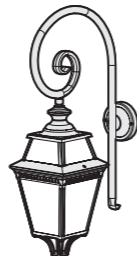

Place des Vosges 3





Place des Vosges 3

IP44
Klasse 1

Aluminium oder Messing versiegelt getönt
Diffusor Klarglas

LIGHTQUELLE

E27 - 105W max H 220 mm max (außer modell 2)
Ø 66 mm - H 200 mm max (modell 2)

MODELLE

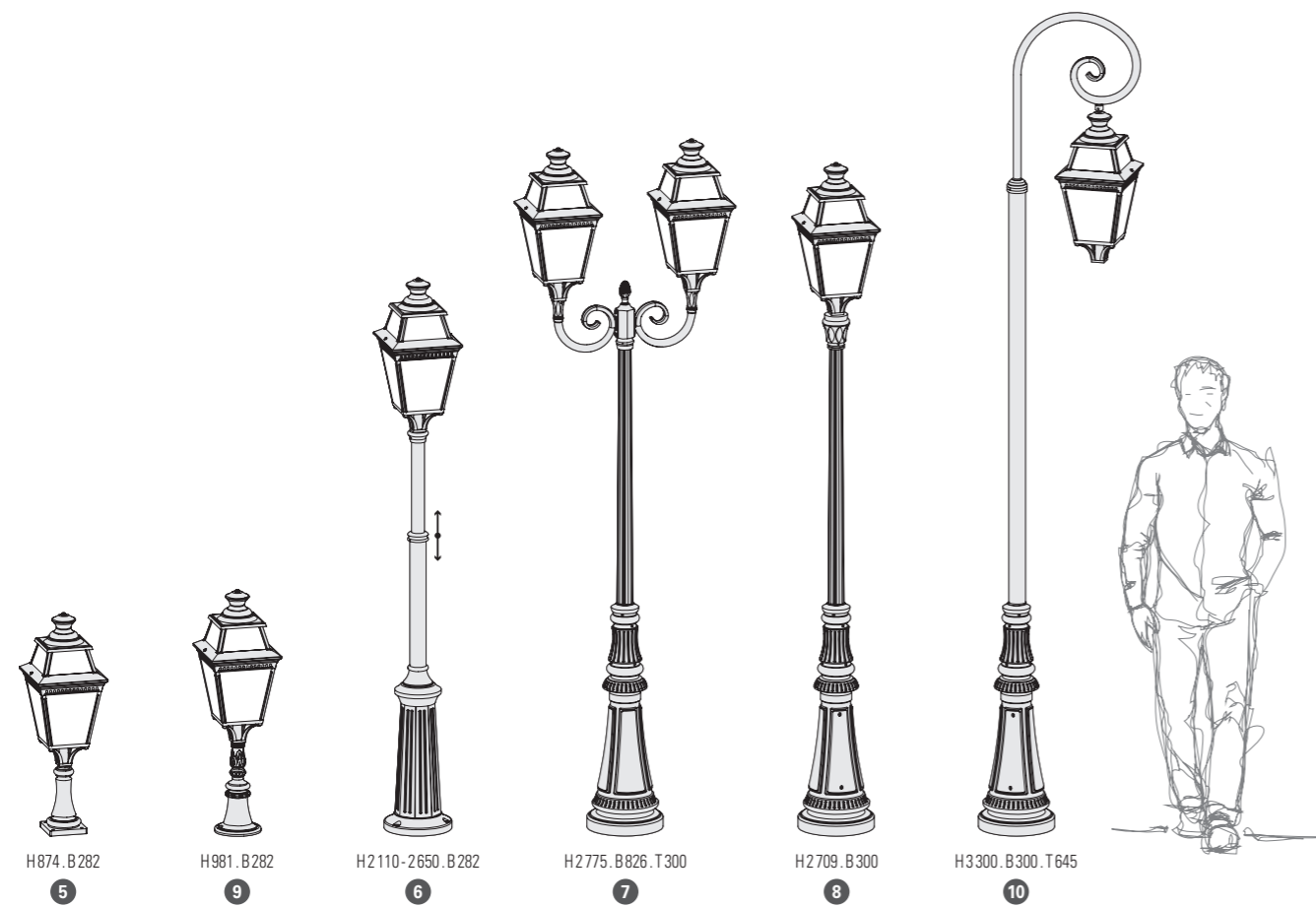
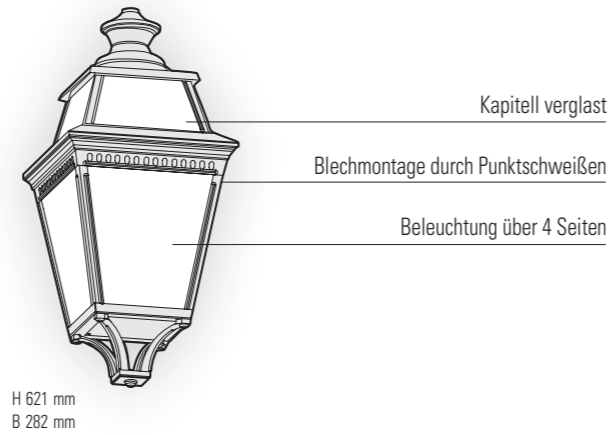

REFERENZEN

••• durch den gewünschten Farb- oder Materialcode ersetzen

MODELLE	E27	ECKHALTERUNGEN	ERSATZDIFFUSOREN
1	149 001 •••		165 054 609
2	149 002 •••		165 053 609
3	149 003 •••	147 003 •••	165 054 609
4	149 004 •••	147 001 •••	165 054 609
5	149 005 •••		165 054 609
6	149 006 •••		165 054 609
7	149 007 •••		165 054 609
8	149 008 •••		165 054 609
9	149 009 •••		165 054 609
10	149 010 •••		165 054 609

FARBCODES

••• durch den gewünschten Farbcode ersetzen

- RAL 9005 TIEFSCHWARZ 000
- WEISS 001
- ROST 046
- GRÜNSPAN 008
- GOLD PATINIERT 009

Andere Farben auf Anfrage

MATERIALCODE

MESSING VERSIEGELT GETÖNT 070
Halterung in Tiefschwarz 000 (RAL 9005)

VERKABELUNG

Kabeleinführung in Grau - Halterungen werden mitgeliefert - Steinschrauben auf Anfrage (modelle 7, 8, 10) s. 318

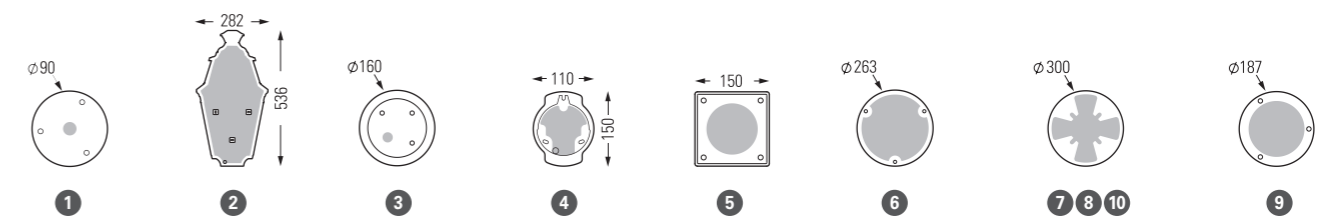

Avenue 2

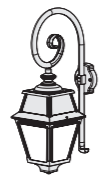

Avenue 2

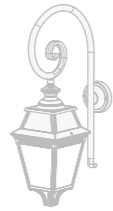

Avenue 3

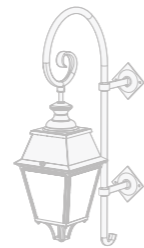

Avenue 4

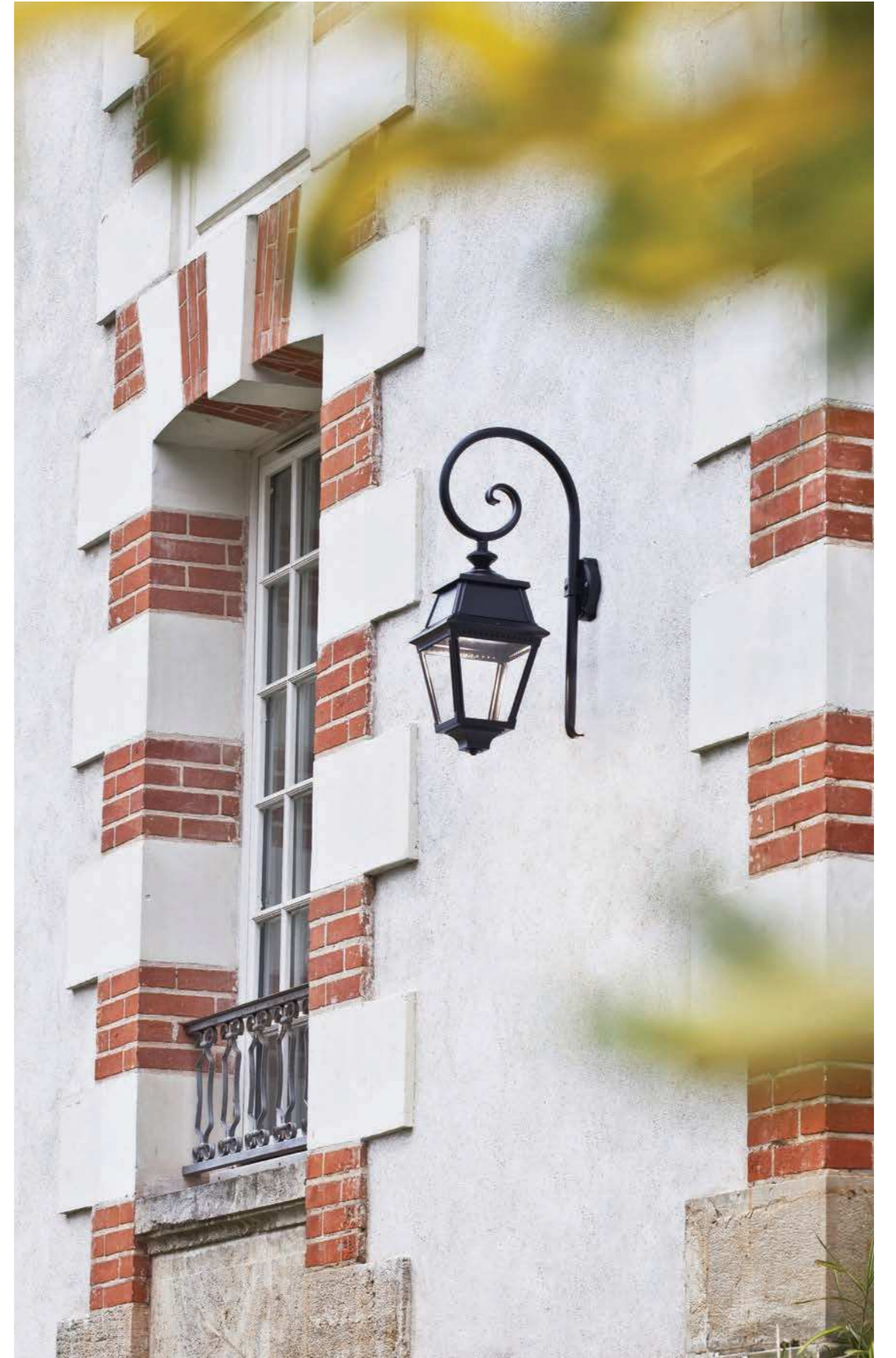



IP44
Klasse 1

Aluminium oder Messing versiegelt getönt
Diffusor Klarglas oder PMMA opal

LIGHTQUELLEN

LED 13W - 3000K warmweiß - Dimmbar über Triac
E27 - 105W max H 200 mm max (außer modell 3)
Ø 66 mm - H 200 mm max (modell 3)

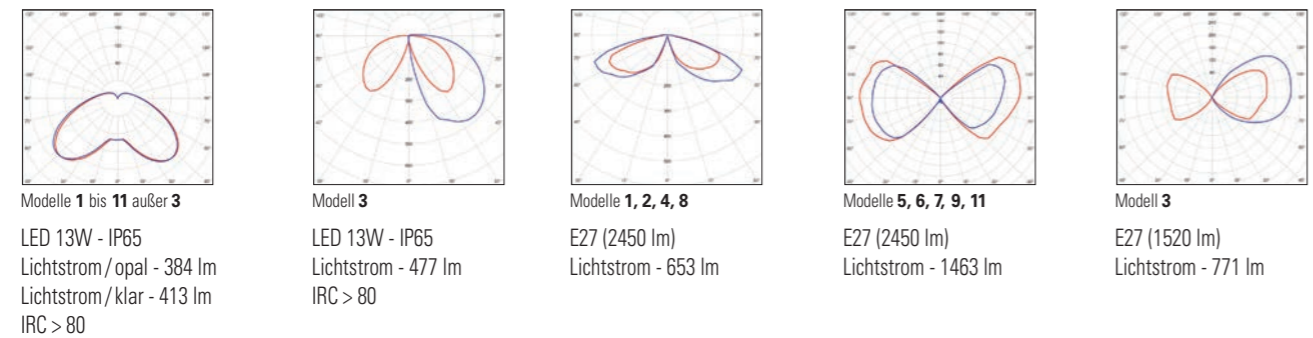
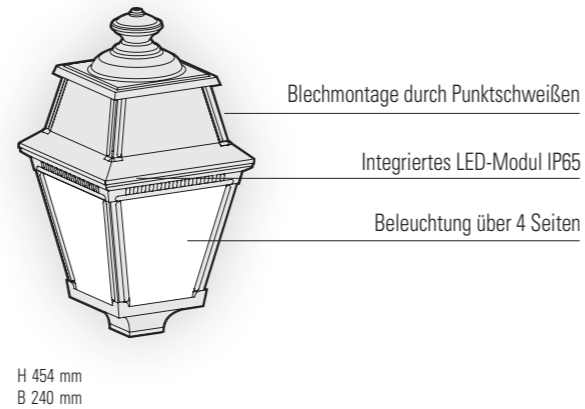

MODELLE

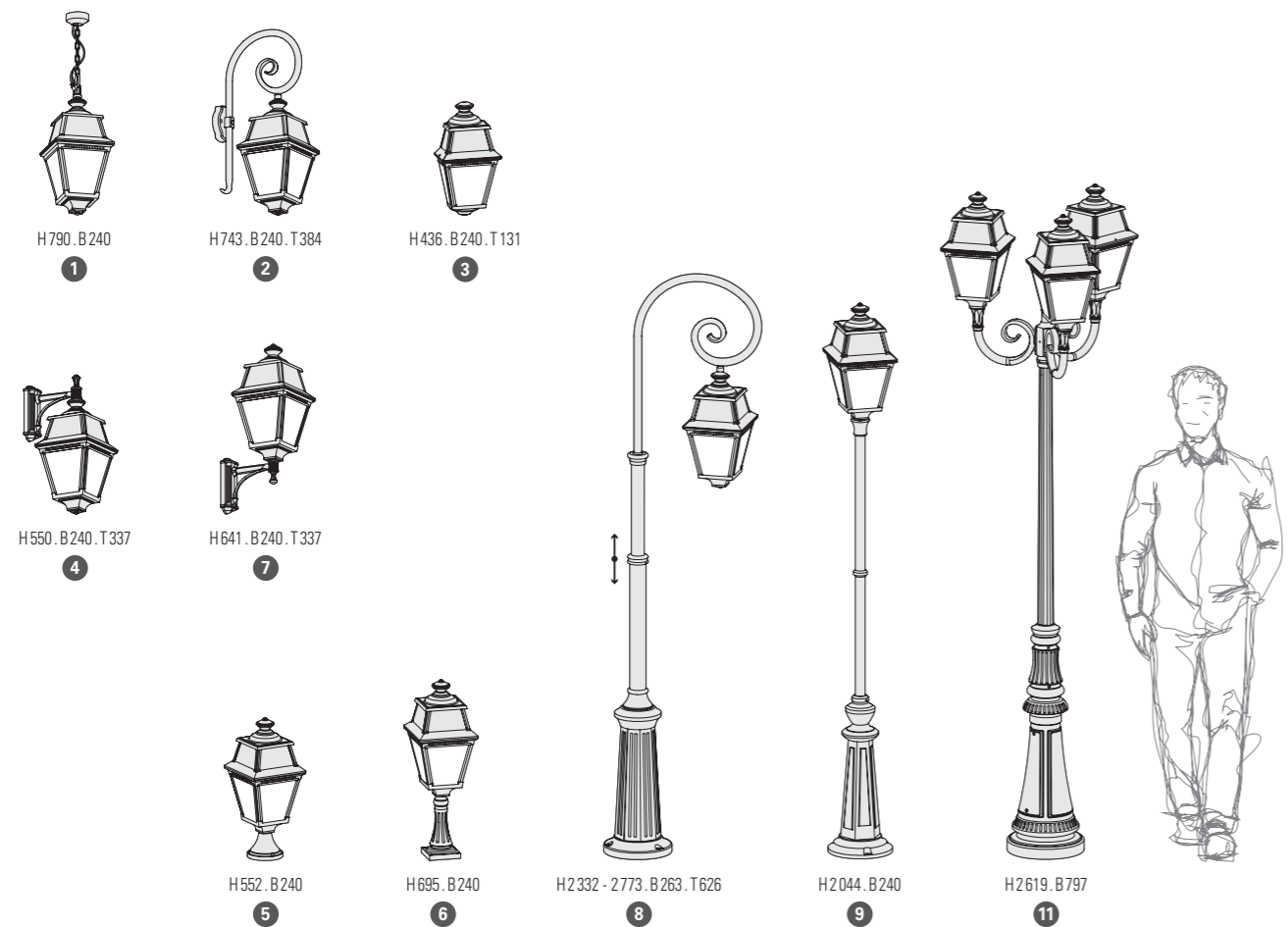

REFERENZEN

... durch den gewünschten Farb- oder Materialcode ersetzen

MODELLE	DIFFUSOREN	E27	LED 13W 3000K warmweiß	ECKHALTERUNGEN	ERSATZDIFFUSOREN
1	KLARGLAS	102 001 ...	102 002 ...		165 003 609
	PMMA OPAL		102 003 ...		165 003 606
2	KLARGLAS	102 004 ...	102 005 ...	147 001 ...	165 003 609
	PMMA OPAL		102 006 ...		165 003 606
3	KLARGLAS	102 007 ...	102 008 ...		165 002 609
4	KLARGLAS	102 010 ...	102 011 ...	147 004 ...	165 003 609
	PMMA OPAL		102 012 ...		165 003 606
5	KLARGLAS	102 013 ...	102 014 ...		165 003 609
	PMMA OPAL		102 015 ...		165 003 606
6	KLARGLAS	102 016 ...	102 017 ...		165 003 609
	PMMA OPAL		102 018 ...		165 003 606
7	KLARGLAS	102 019 ...	102 020 ...	147 004 ...	165 003 609
	PMMA OPAL		102 021 ...		165 003 606
8	KLARGLAS	102 022 ...	102 023 ...		165 003 609
	PMMA OPAL		102 024 ...		165 003 606
9	KLARGLAS	102 025 ...	102 026 ...		165 003 609
	PMMA OPAL		102 027 ...		165 003 606
11	KLARGLAS	102 028 ...	102 029 ...		165 003 609
	PMMA OPAL		102 030 ...		165 003 606

FARBCODES

... durch den gewünschten Farbcode ersetzen

	RAL 9005 TIEFSCHWARZ	000
	RAL 6009 FARNGRÜN	019
	RAL 6009 TANNENGRÜN	067
	GRÜNSPAN	008
	GOLD PATINIERT	009

Andere Farben auf Anfrage

MATERIALCODE

MESSING VERSIEGELT GETÖNT 070
Halterung in Tiefschwarz 000 (RAL 9005)

VERKABELUNG

Kabeleinführung in Grau - Halterungen werden mitgeliefert - Steinschrauben auf Anfrage (modell 11) s. 318

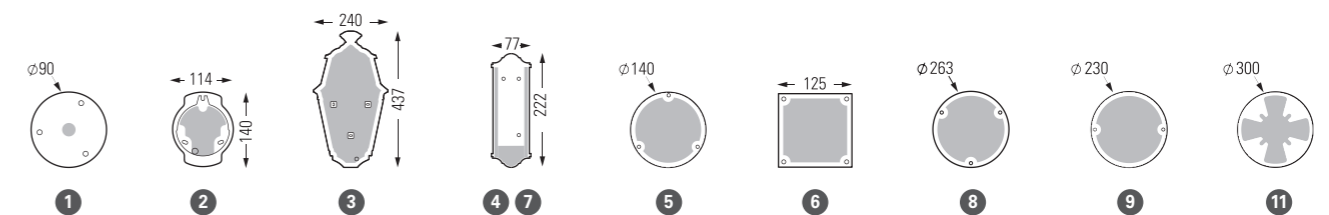

Avenue 3

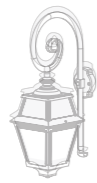

Avenue 2

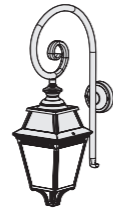

Avenue 3

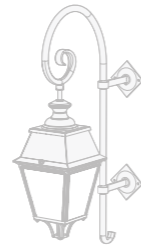

Avenue 4





Avenue 3

IP44
Klasse 1

Aluminium
Diffusor Klarglas oder PMMA opal

LIGHTQUELLEN

LED 35W - 3000K warmweiß
LED 35W - 4000K neutralweiß
E27 - 105W max H 220 mm max (außer modell 2)
Ø 66 mm - H 200 mm max (modell 2)

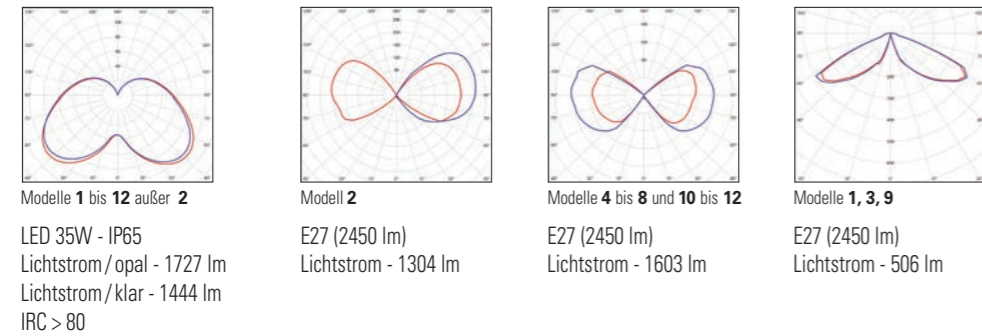
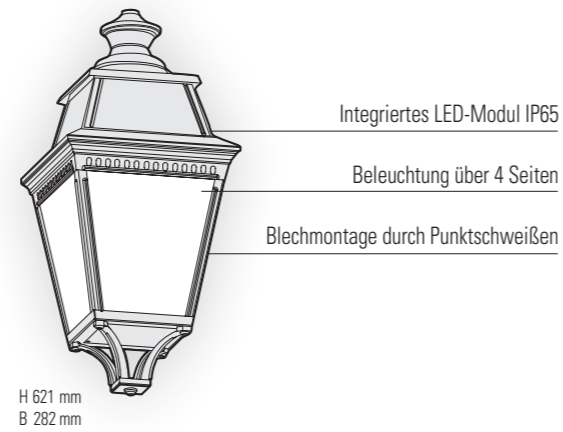

MODELLE

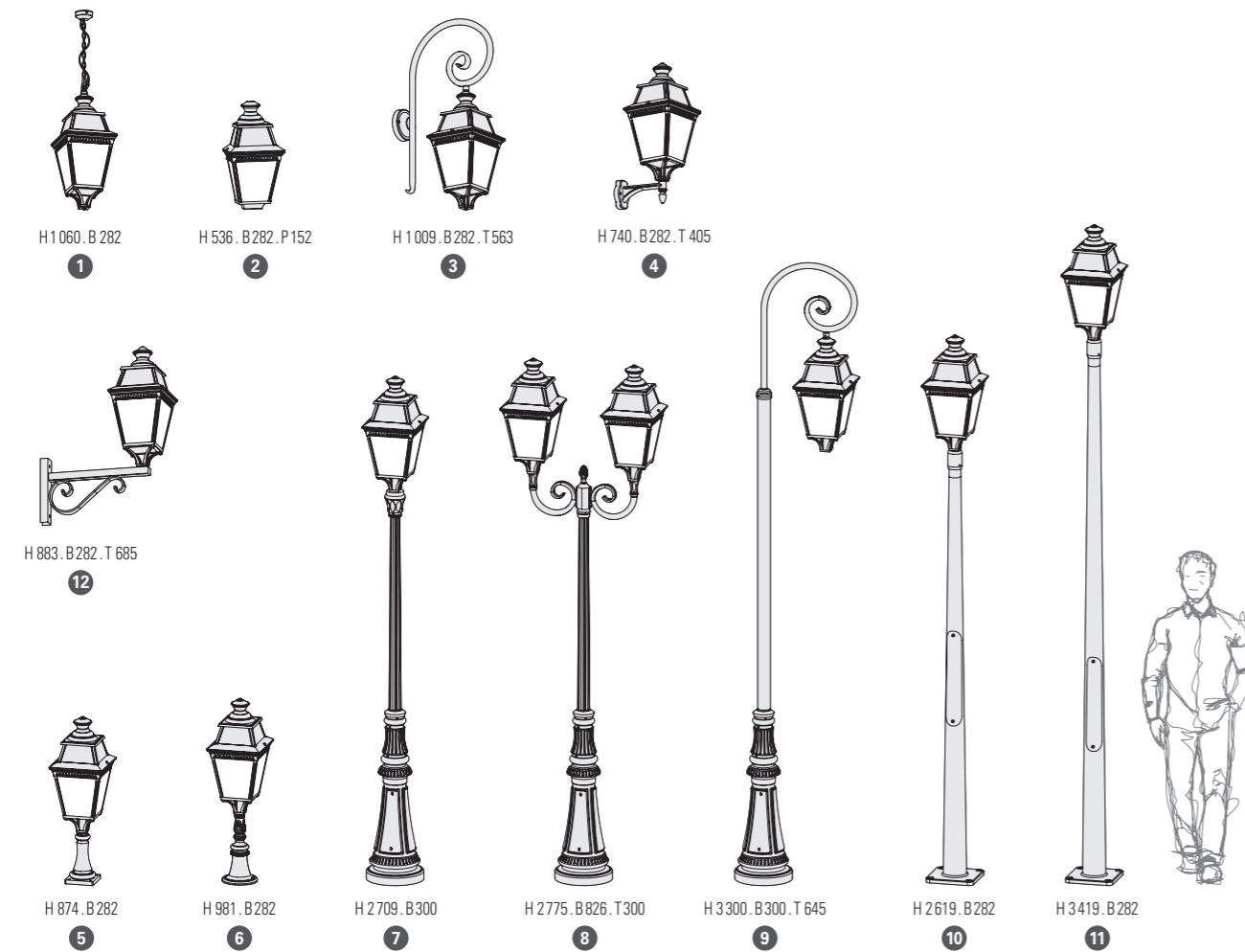

Avenue 3

REFERENZEN

... durch den gewünschten Farbcode ersetzen

MODELLE	DIFFUSOREN	E27	LED 35W - 3000K warmweiß	LED 35W - 4000K neutralweiß	ECKHALTERUNGEN	ERSATZDIFFUSOREN
1	KLARGLAS	103 001 ...	103 002 ...	103 003 ...		165 005 609
	PMMA OPAL		103 004 ...	103 005 ...		165 005 606
2	KLARGLAS	103 006 ...				165 004 609
	KLARGLAS	103 007 ...	103 008 ...	103 009 ...	147 003 ...	165 005 609
3	PMMA OPAL		103 010 ...	103 011 ...		165 005 606
	KLARGLAS	103 012 ...	103 013 ...	103 014 ...	147 001 ...	165 005 609
4	PMMA OPAL		103 015 ...	103 016 ...		165 005 606
	KLARGLAS	103 017 ...	103 018 ...	103 019 ...		165 005 609
5	PMMA OPAL		103 020 ...	103 021 ...		165 005 606
	KLARGLAS	103 022 ...	103 023 ...	103 024 ...		165 005 609
6	PMMA OPAL		103 025 ...	103 026 ...		165 005 606
	KLARGLAS	103 052 ...	103 053 ...	103 054 ...		165 005 609
12	PMMA OPAL		103 055 ...	103 056 ...		165 005 606

FARBCODES



REFERENZEN

... durch den gewünschten Farbcode ersetzen

MODELLE	DIFFUSOREN	E27	LED 35W - 3000K warmweiß	LED 35W - 4000K neutralweiß	ERSATZDIFFUSOREN
10	KLARGLAS	103 042 ...	103 043 ...	103 044 ...	165 005 609
	PMMA OPAL		103 045 ...	103 046 ...	165 005 606
11	KLARGLAS	103 047 ...	103 048 ...	103 049 ...	165 005 609
	PMMA OPAL		103 050 ...	103 051 ...	165 005 606

FARBCODES



REFERENZEN

... durch den gewünschten Farbcode ersetzen

MODELLE	DIFFUSOREN	E27	LED 35W - 3000K warmweiß	LED 35W - 4000K neutralweiß	ERSATZDIFFUSOREN
7	KLARGLAS	103 027 ...	103 028 ...	103 029 ...	165 005 609
	PMMA OPAL		103 030 ...	103 031 ...	165 005 606
8	KLARGLAS	103 032 ...	103 033 ...	103 034 ...	165 005 609
	PMMA OPAL		103 035 ...	103 036 ...	165 005 606
9	KLARGLAS	103 037 ...	103 038 ...	103 039 ...	165 005 609
	PMMA OPAL		103 040 ...	103 041 ...	165 005 606

FARBCODES



VERKABELUNG

Kabeleinführung in Grau - Halterungen werden mitgeliefert (außer modell 12) - Steinschrauben auf Anfrage (Modelle 7 bis 11) s. 318

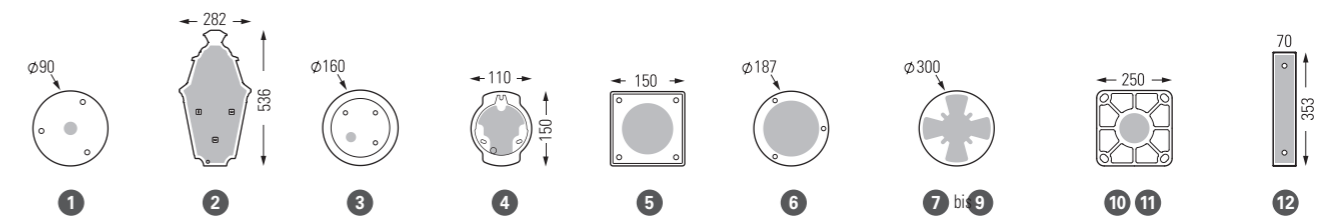

Avenue 4

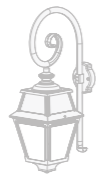

Avenue 2

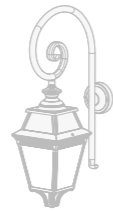

Avenue 3

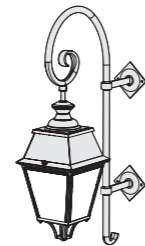

Avenue 4



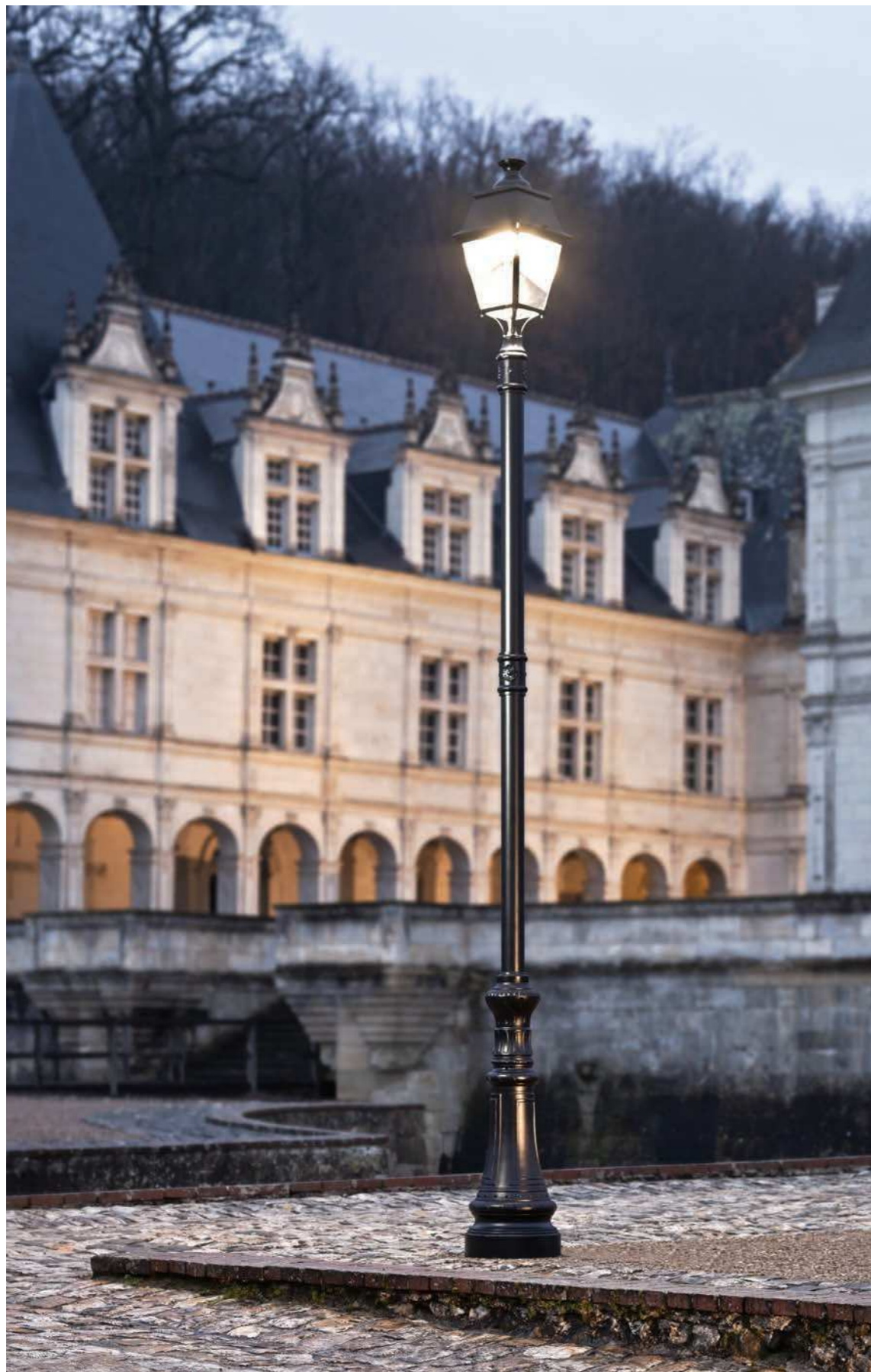

IP65 - LED (laterne außer modell 2 IP44)
 IP44 - E27 (ausführung IP65 auf Anfrage)
 Klasse 1

Aluminium
 Wanne PMMA opal oder klar strukturiert für IP65
 Diffusor PMMA opal oder klar für IP44

LIGHTQUELLEN

LED 35W - 3000K warmweiß
 LED 35W - 4000K neutralweiß
 LED 70W - 3000K warmweiß
 LED 70W - 4000K neutralweiß
 E27 - 105W max H 280 mm max (außer modell 2)
 Ø 80 mm - H 160 mm max (modell 2)
 Asymmetrische LED und Zeitschaltuhr auf Anfrage

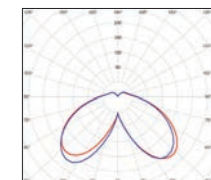
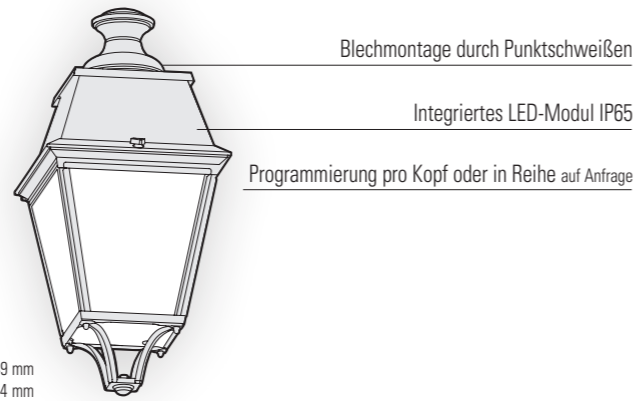

Modelle 1 bis 9 außer 2

LED 35W - IP65
 Lichtstrom/opal - 2693 lm
 Lichtstrom/klar - 2676 lm
 IRC > 80

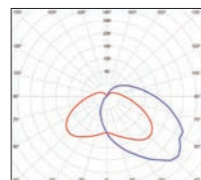

Modell 2

LED 35W - IP65
 Lichtstrom/opal - 2596 lm
 Lichtstrom/klar - 2229 lm
 IRC > 80

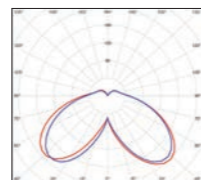

Modelle 1 bis 9 außer 2

LED 70W - IP65
 Lichtstrom/opal - 5868 lm
 Lichtstrom/klar - 5791 lm
 IRC > 80

MODELLE

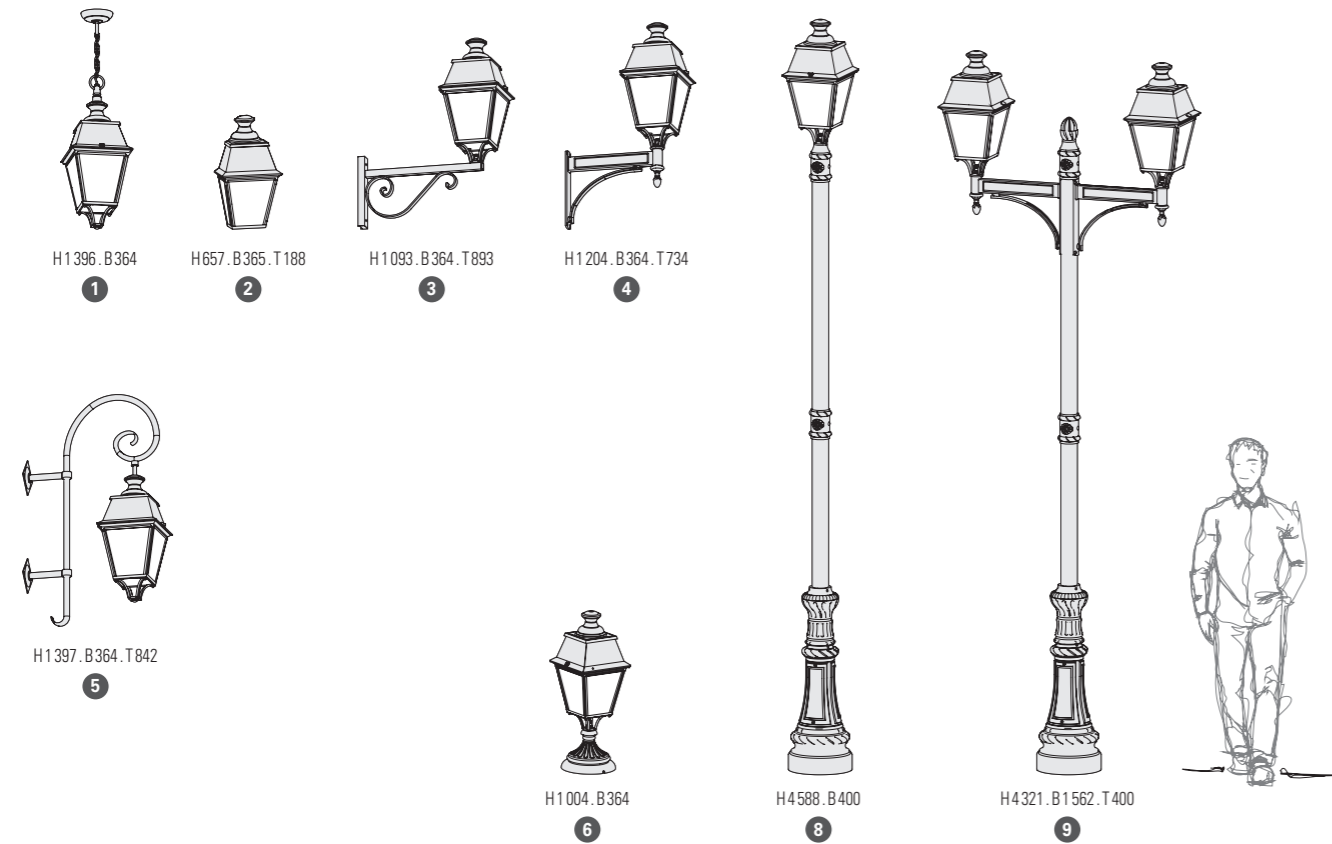

REFERENZEN

... durch den gewünschten Farbcode ersetzen

MODELLE	DIFFUSOREN	E27	LED 35W 3000K warmweiß	LED 35W 4000K neutralweiß	ERSATZDIFFUSOREN
1	PMMA KLAR	104 001 ...			165 007 605
	PMMA OPAL	104 018 ...			165 007 606
2	PMMA KLAR	104 035 ...	104 249 ...	104 250 ...	165 006 605
	PMMA OPAL	104 040 ...	104 251 ...	104 252 ...	165 006 606
3	PMMA KLAR	104 045 ...			165 008 605
	PMMA OPAL	104 062 ...			165 008 606
4	PMMA KLAR	104 079 ...			165 008 605
	PMMA OPAL	104 096 ...			165 008 606
5	PMMA KLAR	104 113 ...			165 007 605
	PMMA OPAL	104 130 ...			165 007 606
6	PMMA KLAR	104 215 ...			165 008 605
	PMMA OPAL	104 232 ...			165 008 606
8	PMMA KLAR	104 147 ...			165 008 605
	PMMA OPAL	104 164 ...			165 008 606
9	PMMA KLAR	104 181 ...			165 008 605
	PMMA OPAL	104 198 ...			165 008 606

MODELLE	WANNEN	LED 35W 3000K warmweiß	LED 35W 4000K neutralweiß	LED 70W 3000K warmweiß	LED 70W 4000K neutralweiß	WANNEN ERSATZ
1	PMMA KLAR STRUKTURIERT	104 010 ...	104 012 ...	104 011 ...	104 013 ...	165 009 608
	PMMA OPAL	104 027 ...	104 029 ...	104 028 ...	104 030 ...	165 009 606
3	PMMA KLAR STRUKTURIERT	104 054 ...	104 056 ...	104 055 ...	104 057 ...	165 010 608
	PMMA OPAL	104 071 ...	104 073 ...	104 072 ...	104 074 ...	165 010 606
4	PMMA KLAR STRUKTURIERT	104 088 ...	104 090 ...	104 089 ...	104 091 ...	165 010 608
	PMMA OPAL	104 105 ...	104 107 ...	104 106 ...	104 108 ...	165 010 606
5	PMMA KLAR STRUKTURIERT	104 122 ...	104 124 ...	104 123 ...	104 125 ...	165 009 608
	PMMA OPAL	104 139 ...	104 141 ...	104 140 ...	104 142 ...	165 009 606
6	PMMA KLAR STRUKTURIERT	104 224 ...	104 226 ...	104 225 ...	104 227 ...	165 010 608
	PMMA OPAL	104 241 ...	104 243 ...	104 242 ...	104 244 ...	165 010 606
8	PMMA KLAR STRUKTURIERT	104 156 ...	104 158 ...	104 157 ...	104 159 ...	165 010 608
	PMMA OPAL	104 173 ...	104 175 ...	104 174 ...	104 176 ...	165 010 606
9	PMMA KLAR STRUKTURIERT	104 190 ...	104 192 ...	104 191 ...	104 193 ...	165 010 608
	PMMA OPAL	104 207 ...	104 209 ...	104 208 ...	104 210 ...	165 010 606

FARBCODES

... durch den gewünschten Farbcode ersetzen

- RAL 9005 TIEFSCHWARZ 000
- GRÜNSPAN 008
- GOLD PATINIERT 009

Andere Farben auf Anfrage

VERKABELUNG

Kabeleinführung in Grau - Halterungen werden mitgeliefert (nur für Modell 2) - Steinschrauben auf Anfrage (modelle 6, 8, 9) s. 318

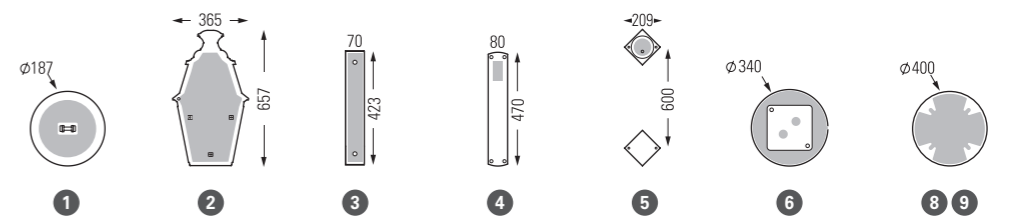

Monaco

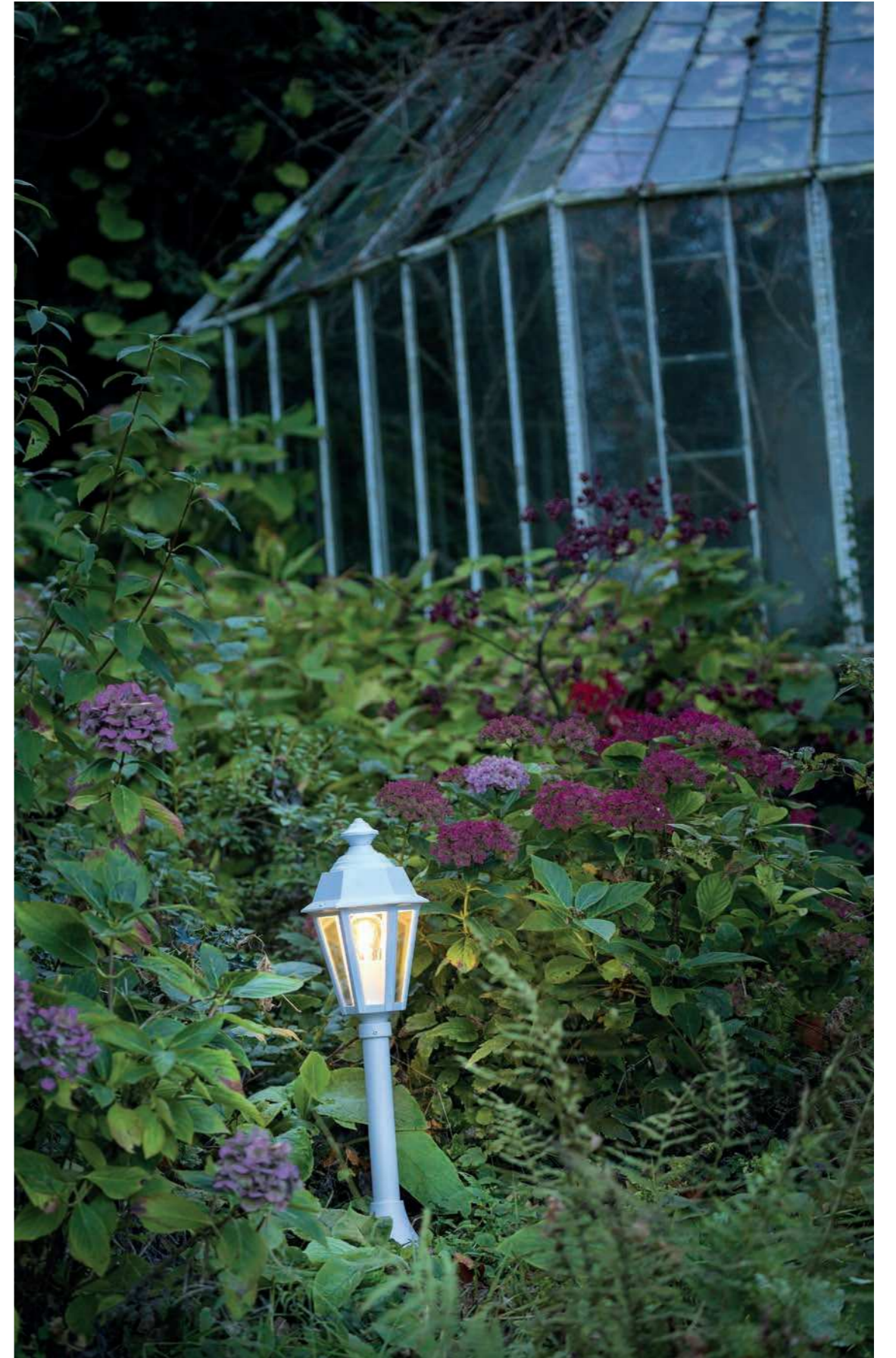

Monaco

IP44
Klasse 1

Aluminium
Diffusor Klarglas

LIGHTQUELLE

E27 - 60W max H 180 mm max

MODELLE

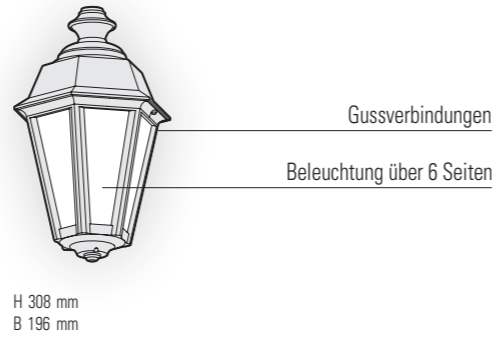
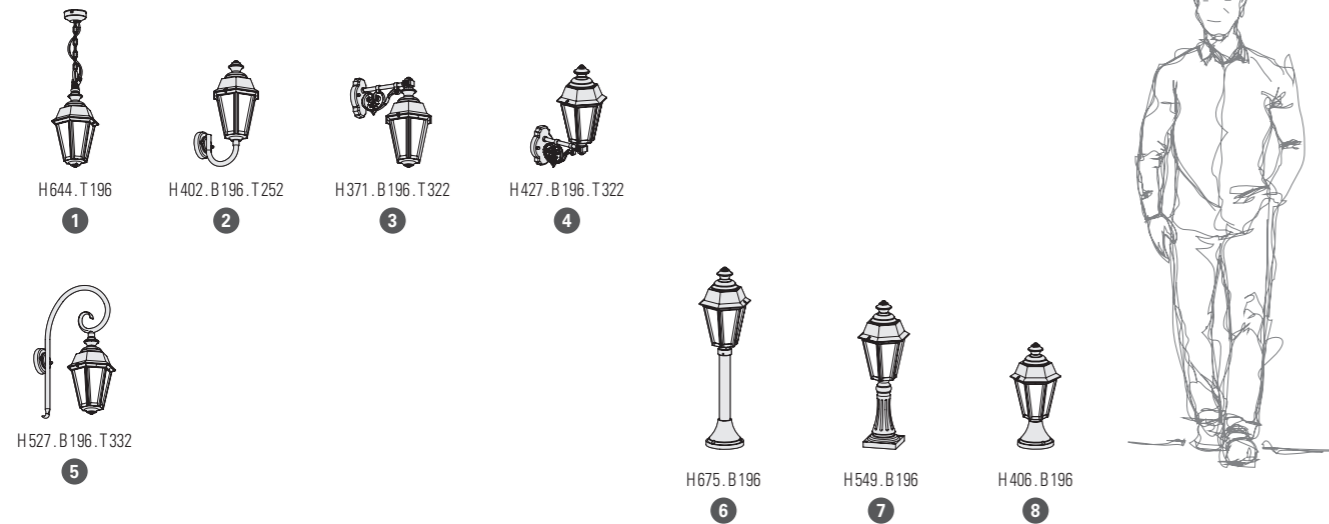

REFERENZEN

••• durch den gewünschten Farbcode ersetzen

MODELLE	E27	ECKHALTERUNG	ERSATZDIFFUSOR
1	138 001 •••		165 044 609
2	138 002 •••	147 002 •••	165 044 609
3	138 003 •••	147 002 •••	165 044 609
4	138 004 •••	147 002 •••	165 044 609
5	138 005 •••	147 002 •••	165 044 609
6	138 006 •••		165 044 609
7	138 007 •••		165 044 609
8	138 008 •••		165 044 609

FARBCODES

••• durch den gewünschten Farbcode ersetzen



VERKABELUNG

Kabeleinführung in Grau - Halterungen werden mitgeliefert

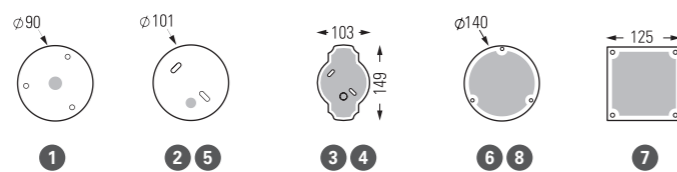

Victoria

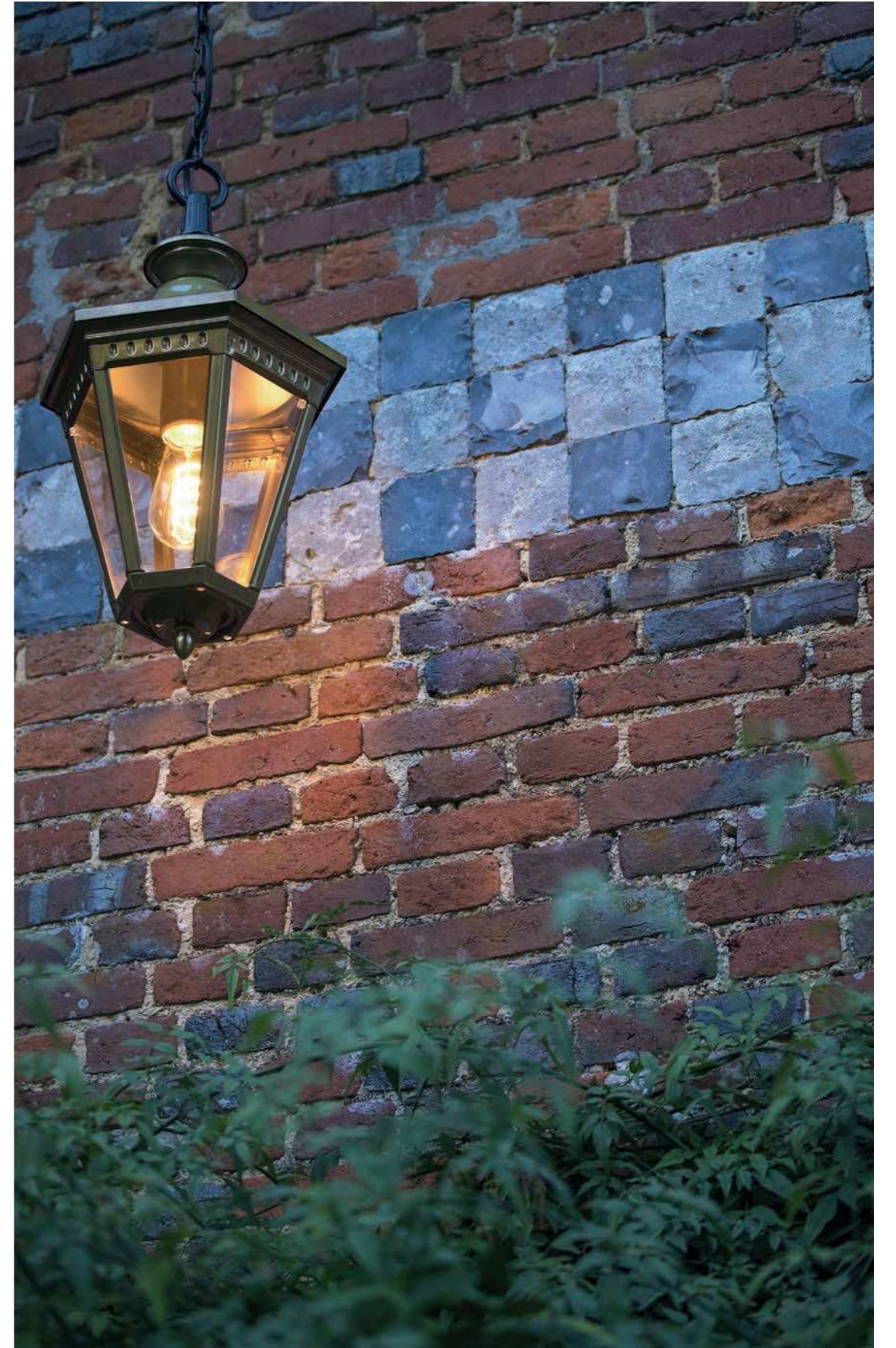



Victoria

IP44
Klasse 1

Aluminium oder Messing versiegelt getönt
Diffusor Polycarbonat klar
Diffusor Polycarbonat opal auf Anfrage

LIGHTQUELLEN

E27 - 105W max (außer modell 1) H 200 mm max
E27 - 75W max (modell 1) Ø63 mm - H120 mm max

MODELLE

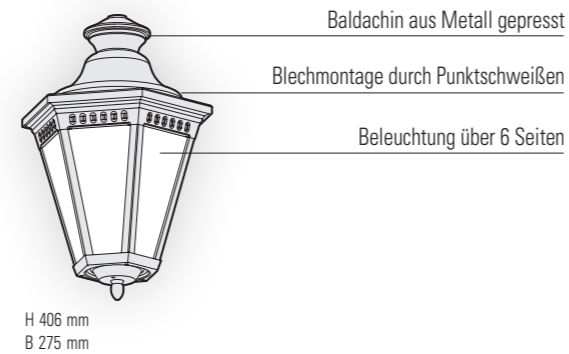
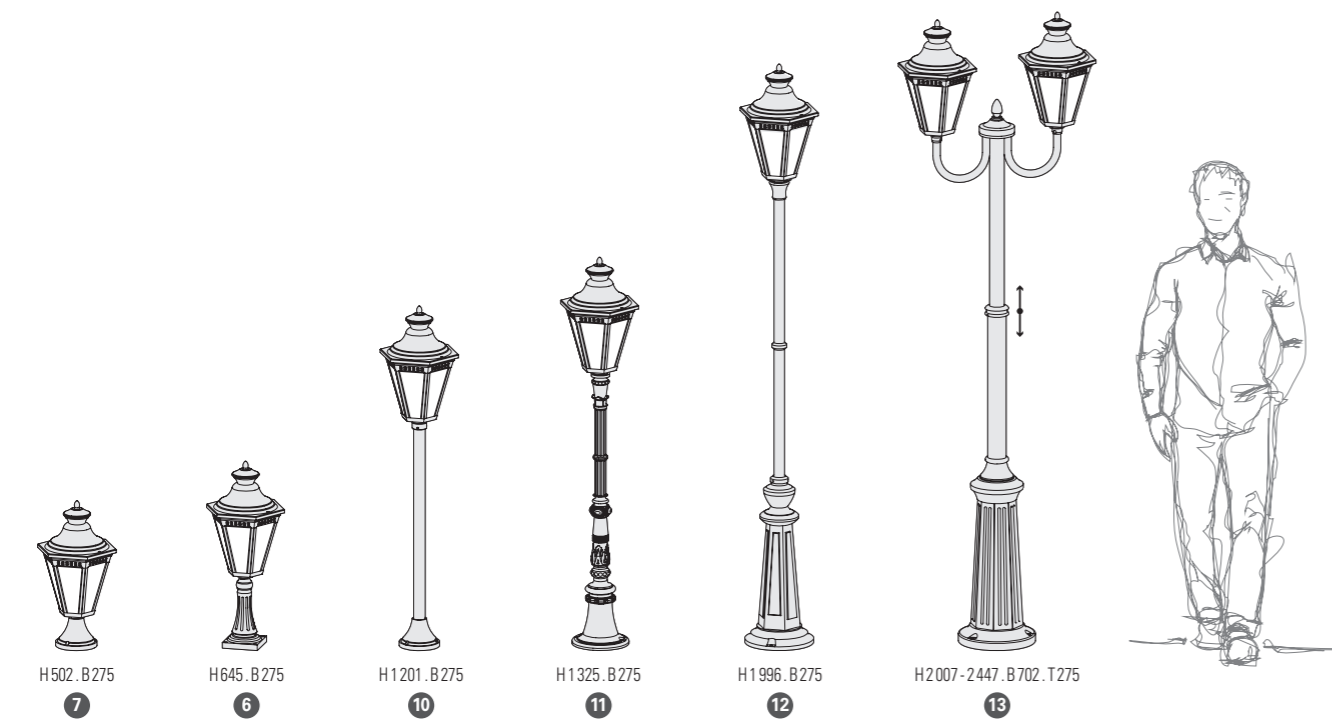
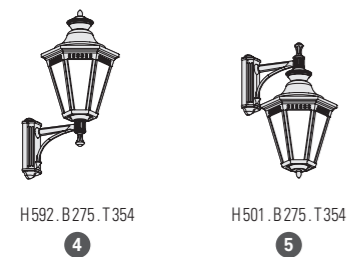
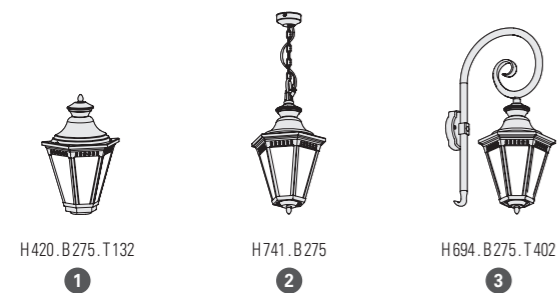

REFERENZEN

••• durch den gewünschten Farb- oder Materialcode ersetzen

MODELLE	E27	ECKHALTERUNGEN	ERSATZDIFFUSOREN
1	164 001 •••		165 069 601
2	164 002 •••		165 070 601
3	164 003 •••	147 001 •••	165 070 601
4	164 004 •••	147 004 •••	165 070 601
5	164 005 •••	147 004 •••	165 070 601
6	164 006 •••		165 070 601
7	164 007 •••		165 070 601
10	164 008 •••		165 070 601
11	164 009 •••		165 070 601
12	164 010 •••		165 070 601
13	164 011 •••		165 070 601

FARBCODES

••• durch den gewünschten Farbcode ersetzen

- RAL 9005 TIEFSCHWARZ 000
- WEISS 001
- ROST 046
- GRÜNSPAN 008
- GOLD PATINIERT 009

Andere Farben auf Anfrage

MATERIALCODE

MESSING VERSIEGELT GETÖNT 070
Halterung in Tiefschwarz 000 (RAL 9005)

VERKABELUNG

Kabeleinführung in Grau - Halterungen werden mitgeliefert

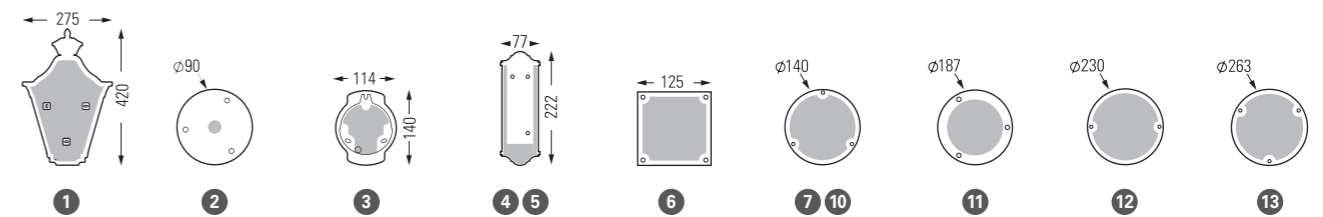

Louis XIII

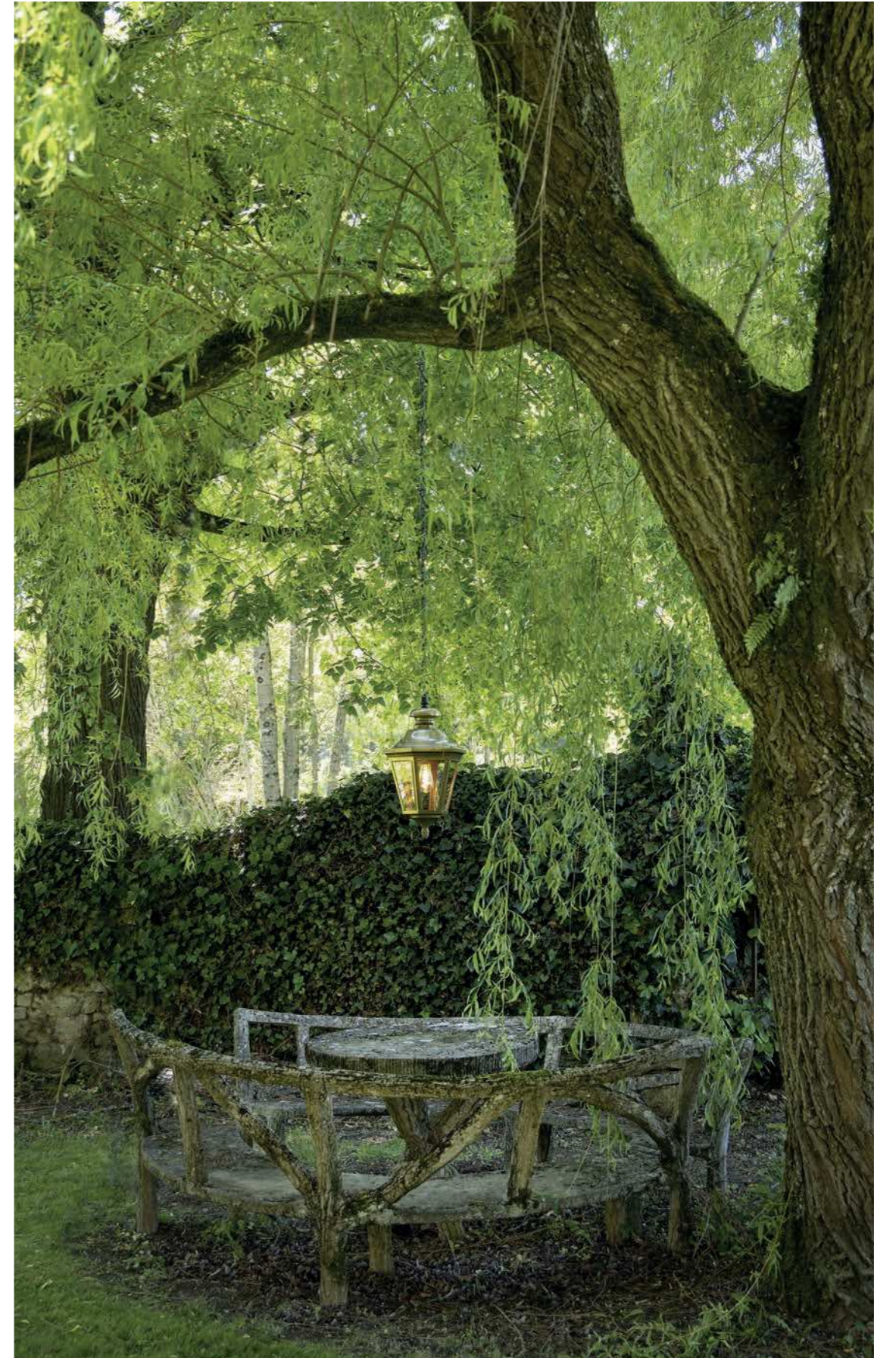



Louis XIII

IP44
Klasse 1

Aluminium oder Messing versiegelt getönt
Diffusor Klarglas
Diffusor PMMA opal auf Anfrage

LIGHTQUELLEN

LED 13W - 3000K warmweiß - Dimmbar über Triac (außer modell 2)
E27 - 105W max H 220 mm max (außer modell 2)
Ø 66 mm - H 200 mm max (modell 2)

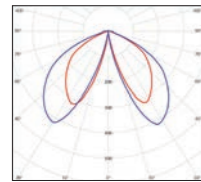
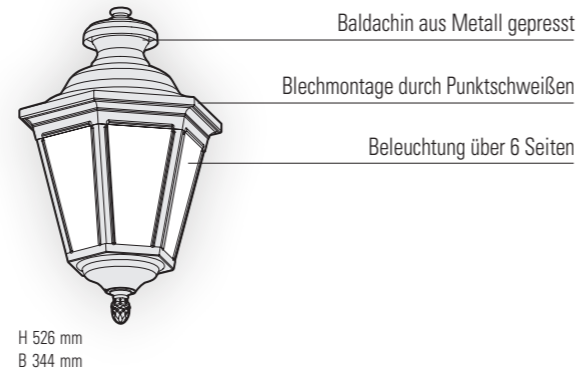

Modelle 1 bis 9 außer 2

LED 13W - IP65
Lichtstrom - 361 lm
IRC > 80

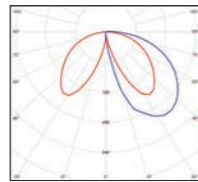

Modell 2

LED 13W - IP65
Lichtstrom - 473 lm
IRC > 80

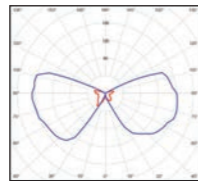

Modelle 1 und 3

E27 (2450 lm)
Lichtstrom - 1220 lm

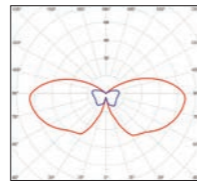

Modelle 4 bis 9

E27 (2450 lm)
Lichtstrom - 987 lm

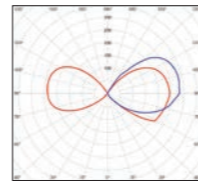

Modell 2

E27 (1520 lm)
Lichtstrom - 729 lm

MODELLE

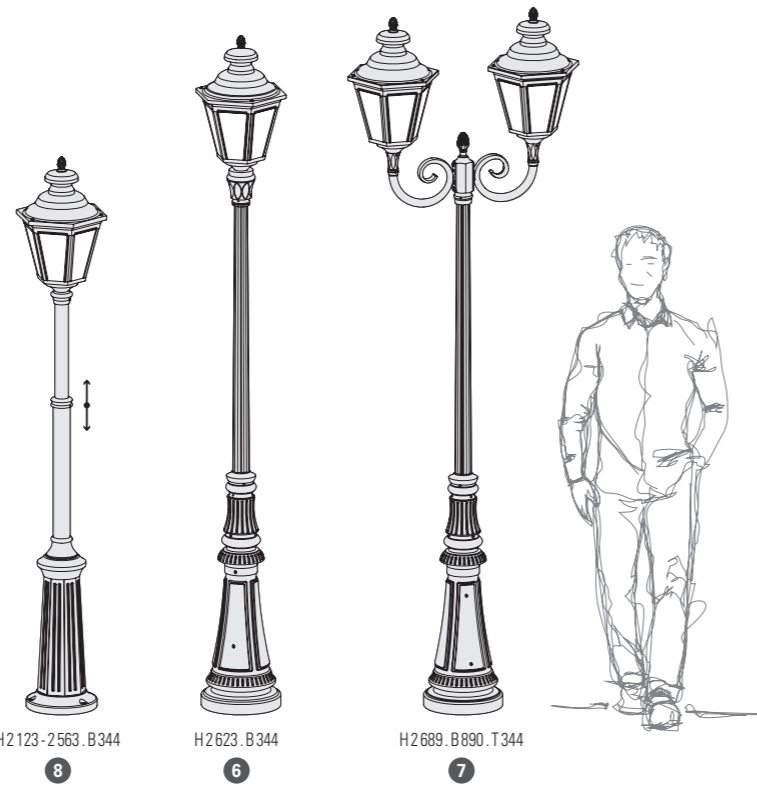
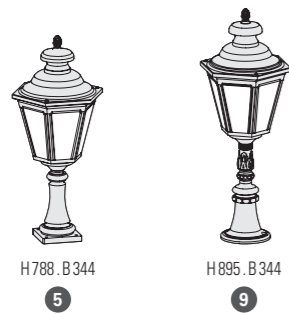
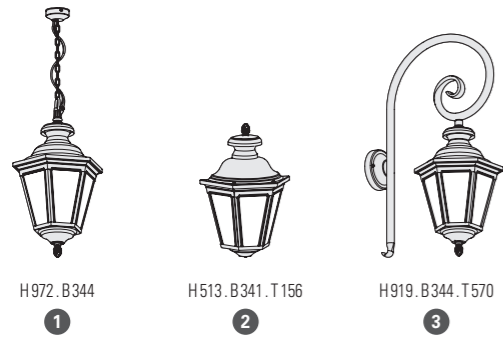

REFERENZEN

••• durch den gewünschten Farb- oder Materialcode ersetzen

MODELLE	E27	LED 13W 3000K warmweiß	ECKHALTERUNGEN	ERSATZDIFFUSOREN
1	130 001 •••	130 002 •••		165 034 609
2	130 003 •••	130 004 •••		165 033 609
3	130 005 •••	130 006 •••	147 003 •••	165 034 609
4	130 007 •••	130 008 •••	147 001 •••	165 034 609
5	130 009 •••	130 010 •••		165 034 609
6	130 011 •••	130 012 •••		165 034 609
7	130 013 •••	130 014 •••		165 034 609
8	130 015 •••	130 016 •••		165 034 609
9	130 017 •••	130 018 •••		165 034 609

FARBCODES

••• durch den gewünschten Farbcode ersetzen

	RAL 9005 TIEFSCHWARZ	000
	ROST	046
	GRÜNSPAN	008
	GOLD PATINIERT	009

Andere Farben auf Anfrage

MATERIALCODE

MESSING VERSIEGELT GETÖNT 070
Halterungen in Tiefschwarz 000 (RAL 9005)

VERKABELUNG

Kabeleinführung in Grau - Halterungen werden mitgeliefert - Steinschrauben auf Anfrage (modelle 6, 7) s. 318

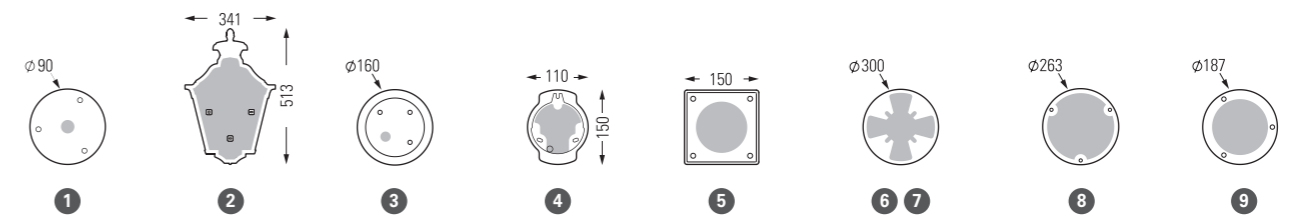

Citadelle

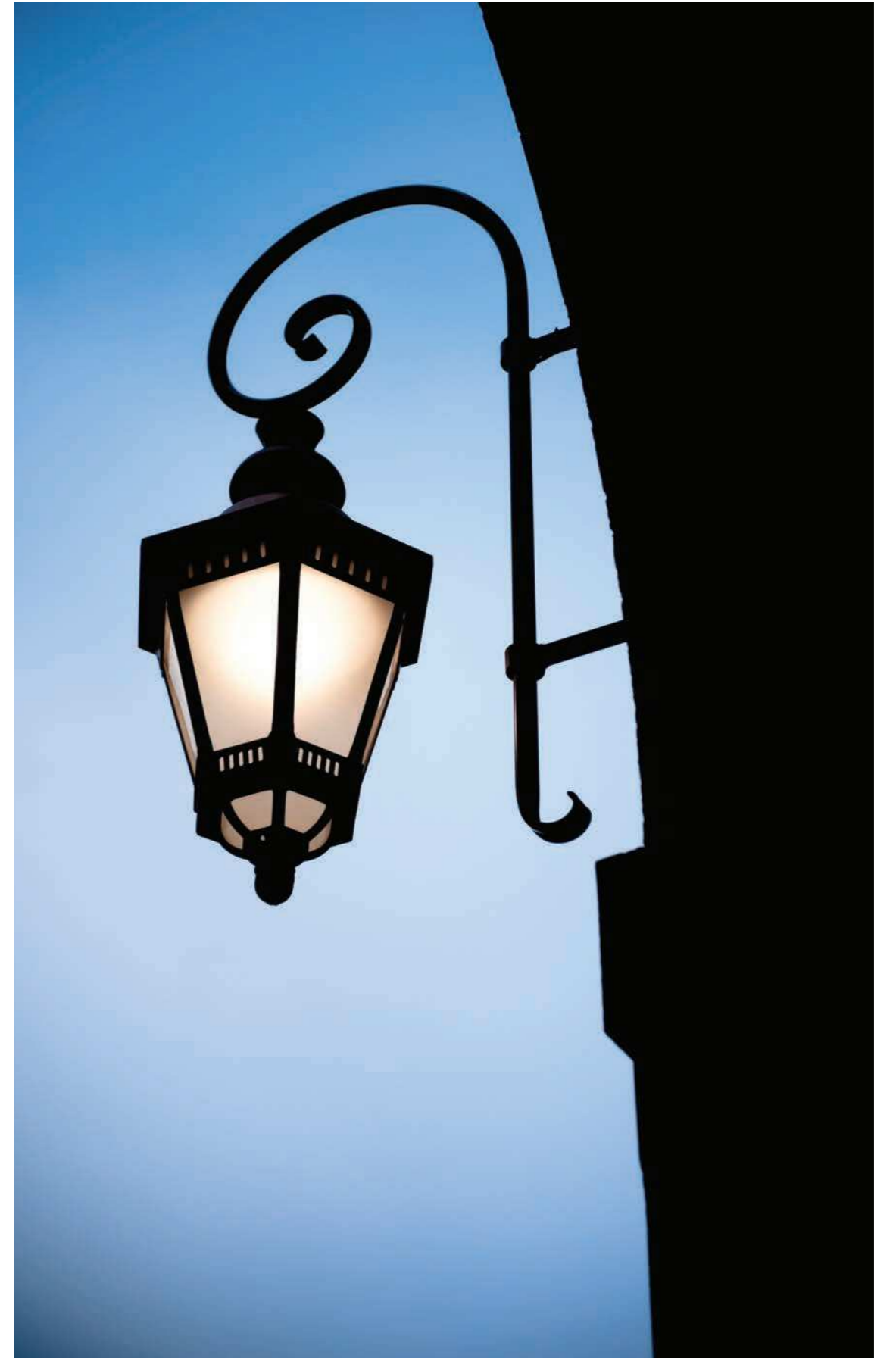



IP66 (laterne)
Klasse 1

Aluminium oder Kupfer patiniert, nicht versiegelt
Wanne PMMA opal

LIGHTQUELLEN

LED 35W - 3000K warmweiß
LED 35W - 4000K neutralweiß
LED 70W - 3000K warmweiß
LED 70W - 4000K neutralweiß
E27 - 105W max H 280 mm max

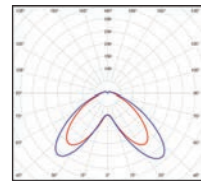

LED 35W
Lichtstrom - 2027 lm
IRC > 80

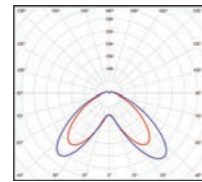

LED 70W
Lichtstrom - 4482 lm
IRC > 80

MODELLE



H 1468 . B 509
1



H 1294 . B 509 . T 805
2



H 1397 . B 509 . T 914
3



H 1083 . B 509
4

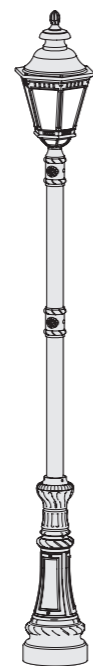

H 4178 . B 509
5

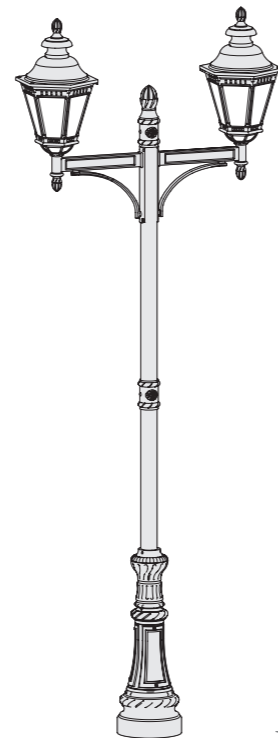

H 4411 . B 1703 . T 509
7

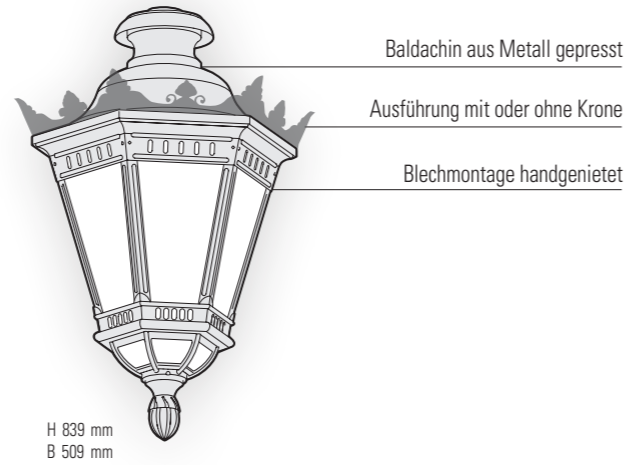

REFERENZEN

... durch den gewünschten Farb- oder Materialcode ersetzen

Ohne Krone

MODELLE	E27	LED 35W 3000K warmweiß	LED 35W 4000K neutralweiß	LED 70W 3000K warmweiß	LED 70W 4000K neutralweiß	ERSATZWANNEN
1	116 001 ...	116 003 ...	116 005 ...	116 007 ...	116 009 ...	165 020 606
2	116 011 ...	116 013 ...	116 015 ...	116 017 ...	116 019 ...	165 021 606
3	116 021 ...	116 023 ...	116 025 ...	116 027 ...	116 029 ...	165 020 606
4	116 051 ...	116 053 ...	116 055 ...	116 057 ...	116 059 ...	165 021 606
5	116 031 ...	116 033 ...	116 035 ...	116 037 ...	116 039 ...	165 021 606
7	116 041 ...	116 043 ...	116 045 ...	116 047 ...	116 049 ...	165 021 606

Mit Krone



MODELLE	E27	LED 35W 3000K warmweiß	LED 35W 4000K neutralweiß	LED 70W 3000K warmweiß	LED 70W 4000K neutralweiß	ERSATZWANNEN
1	116 002 ...	116 004 ...	116 006 ...	116 008 ...	116 010 ...	165 020 606
2	116 012 ...	116 014 ...	116 016 ...	116 018 ...	116 020 ...	165 021 606
3	116 022 ...	116 024 ...	116 026 ...	116 028 ...	116 030 ...	165 020 606
4	116 052 ...	116 054 ...	116 056 ...	116 058 ...	116 060 ...	165 021 606
5	116 032 ...	116 034 ...	116 036 ...	116 038 ...	116 040 ...	165 021 606
7	116 042 ...	116 044 ...	116 046 ...	116 048 ...	116 050 ...	165 021 606

FARBCODES

... durch den gewünschten Farbcode ersetzen

 RAL 9005 TIEFSCHWARZ 000
 GRÜNSPAN 008
 GOLD PATINIERT 009
 Andere Farben auf Anfrage

MATERIALCODE

 KUPFER PATINIERT NICHT VERSIEGELT 083
 Halterung in Tiefschwarz 000 (RAL 9005)

VERKABELUNG

Kabeleinführungen in Grau - Halterungen im Lieferumfang nicht enthalten - Steinschrauben auf Anfrage (modelle 4, 5, 7) s. 318

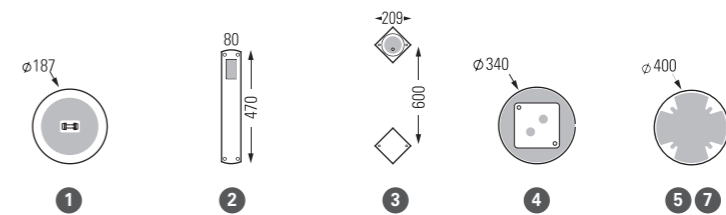

Technische Merkblätter

Größe der Laternen

Beleuchtung über 4 Seiten s. 308

Beleuchtung über 6 Seiten s. 310

Bornéo: Stecker und Bewegungsmelder

p. 312

Standleuchten mit Steckdose IP55

p. 314

Wandleuchten mit Bewegungsmelder

p. 316

Standleuchten mit Bewegungsmelder

p. 317

Zubehör

p. 318

Schutzklassen

p. 320

Glossar

p. 321

Hinweise

p. 321

Farbtabelle

p. 323

Größe der Laternen

Beleuchtung über 4 Seiten

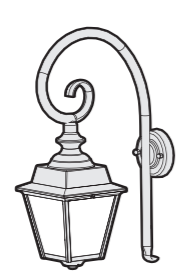

Chenonceau
p. 232

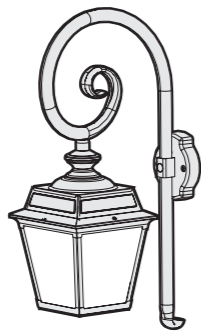

Place des Vosges 1
Tradition
p. 242

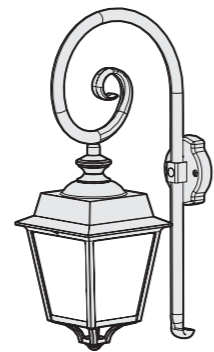

Place des Vosges 1
Évolution
p. 248

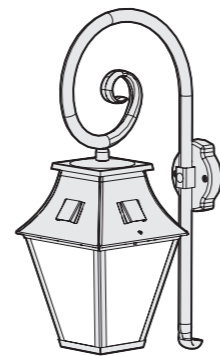

Vieille France
p. 238

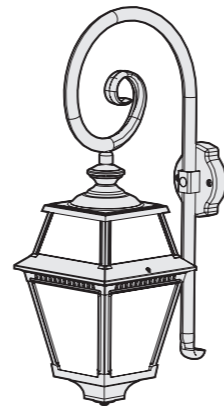

Place des Vosges 2
p. 254

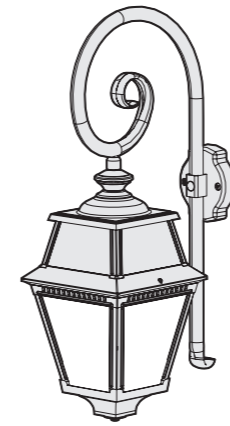

Avenue 2
p. 266

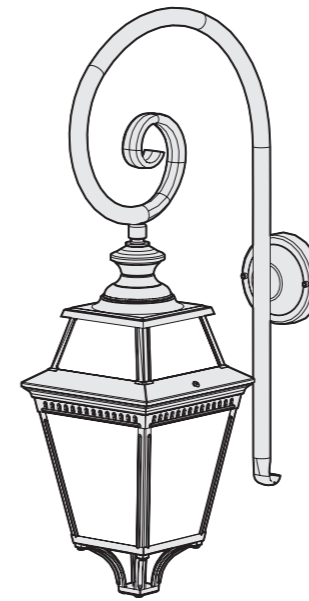

Place des Vosges 3
p. 260

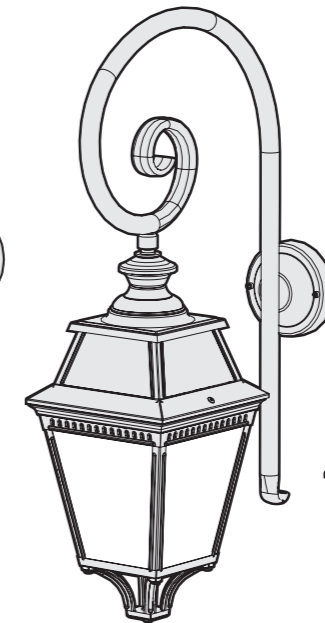

Avenue 3
p. 272

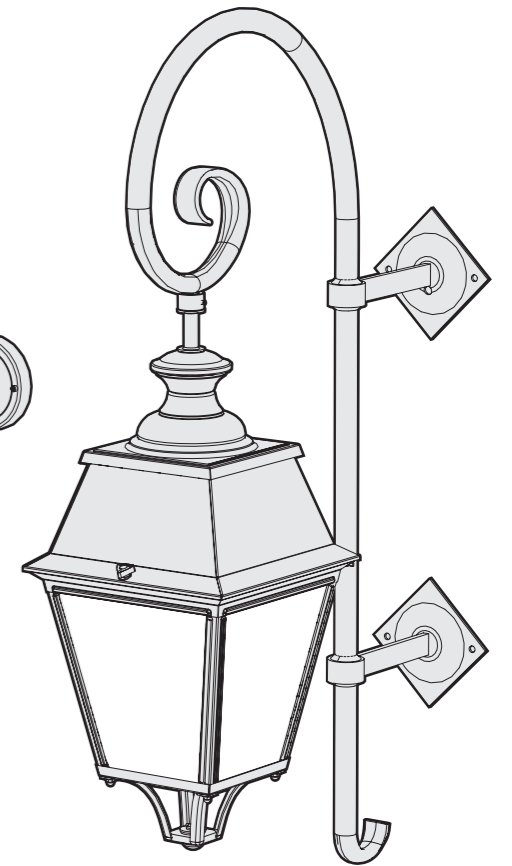

Avenue 4
p. 278

Größe der Laternen

Beleuchtung über 6 Seiten

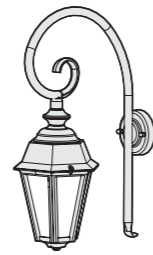

Monaco
p. 284

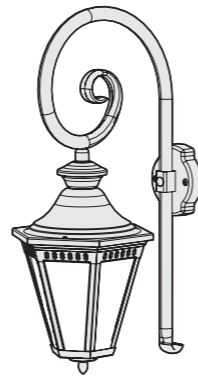

Victoria
p. 288

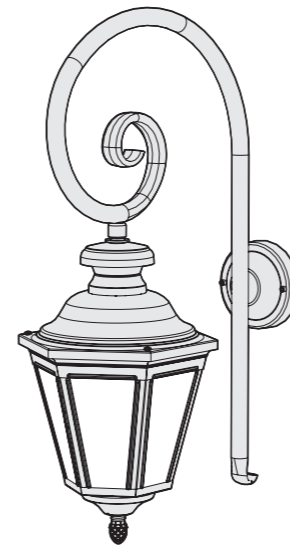

Louis XIII
p. 294

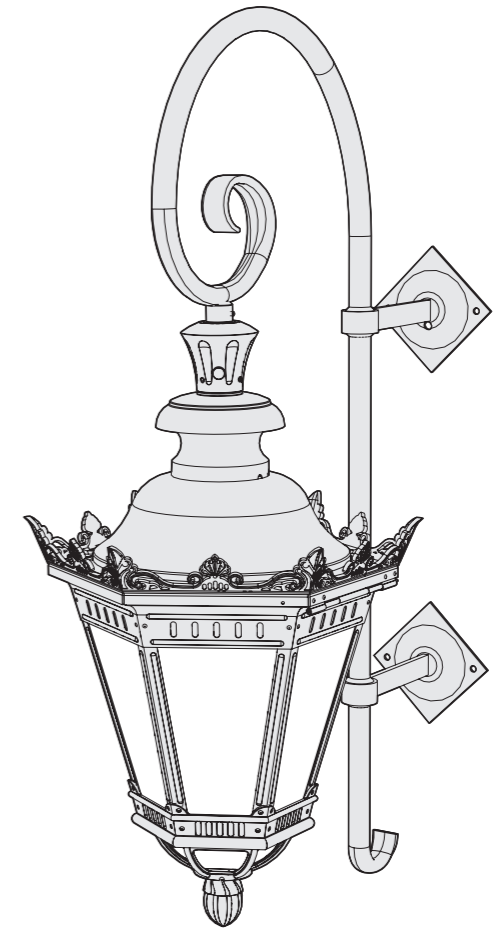

Citadelle
p. 300

Bornéo

Stecker und Bewegungsmelder

IP44
Klasse 1

Aluminium
Stecker IP55

MODELLE

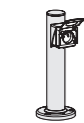

H371 . B136
1

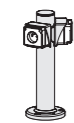

H371 . B196
2

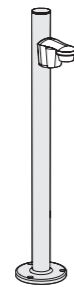

H961 . B274
3

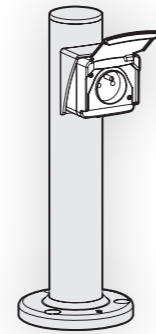

H 371 mm
B 136 mm

REFERENZEN

••• durch den gewünschten Farbcode ersetzen

MODELLE	FRANZÖSISCHER STECKER	SCHUKO-STECKER Typ F	STECKER SCHWEIZ Typ J	BEWEGUNGSMELDER
1	107 001 •••	107 002 •••	107 004 •••	
2	107 006 •••	107 007 •••	107 009 •••	
3				107 011 •••

FARBCODES

••• durch den gewünschten Farbcode ersetzen



Andere Farben auf Anfrage

ANTHRAZITGRAU 006
SCHIEFERGRAU 059
METALLGRAU 023
WEISS 001



RAL 5011 STAHLBLAU 065
RAL 6009 FARNGRÜN 019
RAL 6009 TANNENGRÜN 067
ROST 046
SANDSTEIN 054

VERKABELUNG

Kabeleinführung in Grau - Halterungen werden mitgeliefert

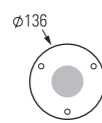

1 2

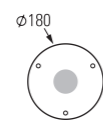

3

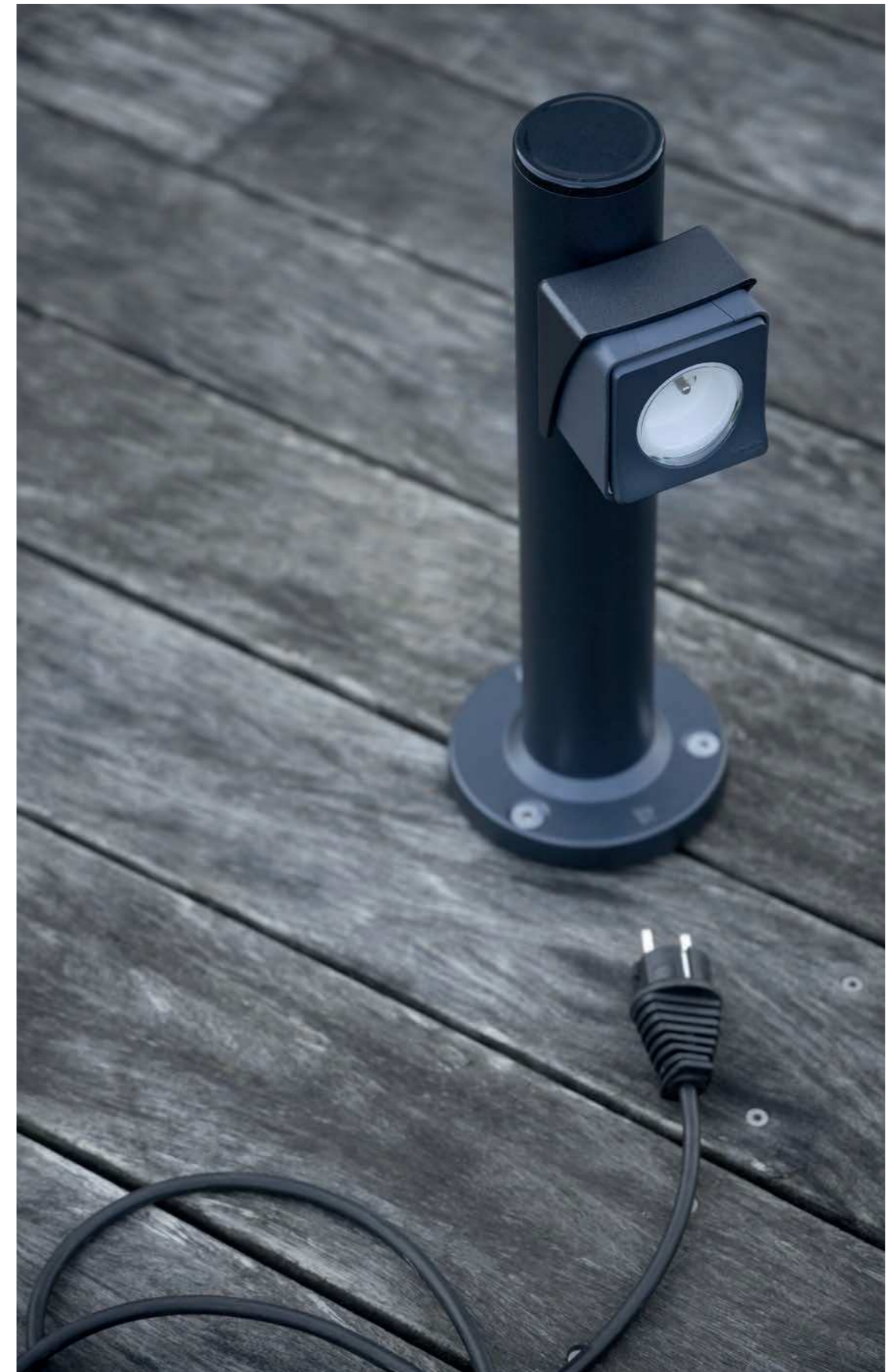

Standleuchten mit Steckdose IP55

Spezifische Steckdosen je nach Land
Getrennte Stromversorgungen: Leuchte/Steckdose

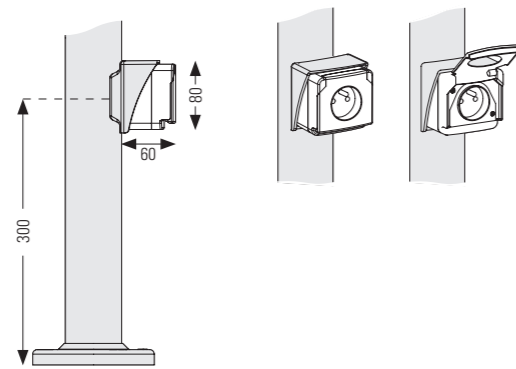

Ausschließlich für diese Modelle



Brick²
p. 64

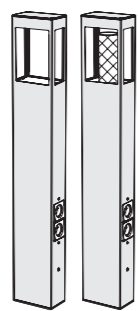

Tetra
p. 72

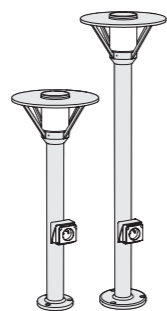

Bermude
p. 150

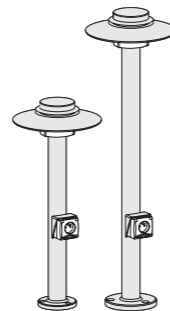

Kerlouan
p. 154

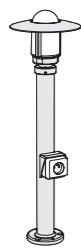

Newpark
p. 162

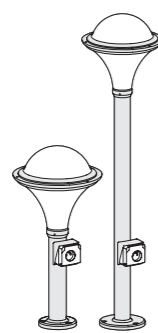

Dallas
p. 190

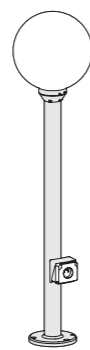

Moon
p. 200

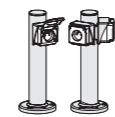

Bornéo
p. 312

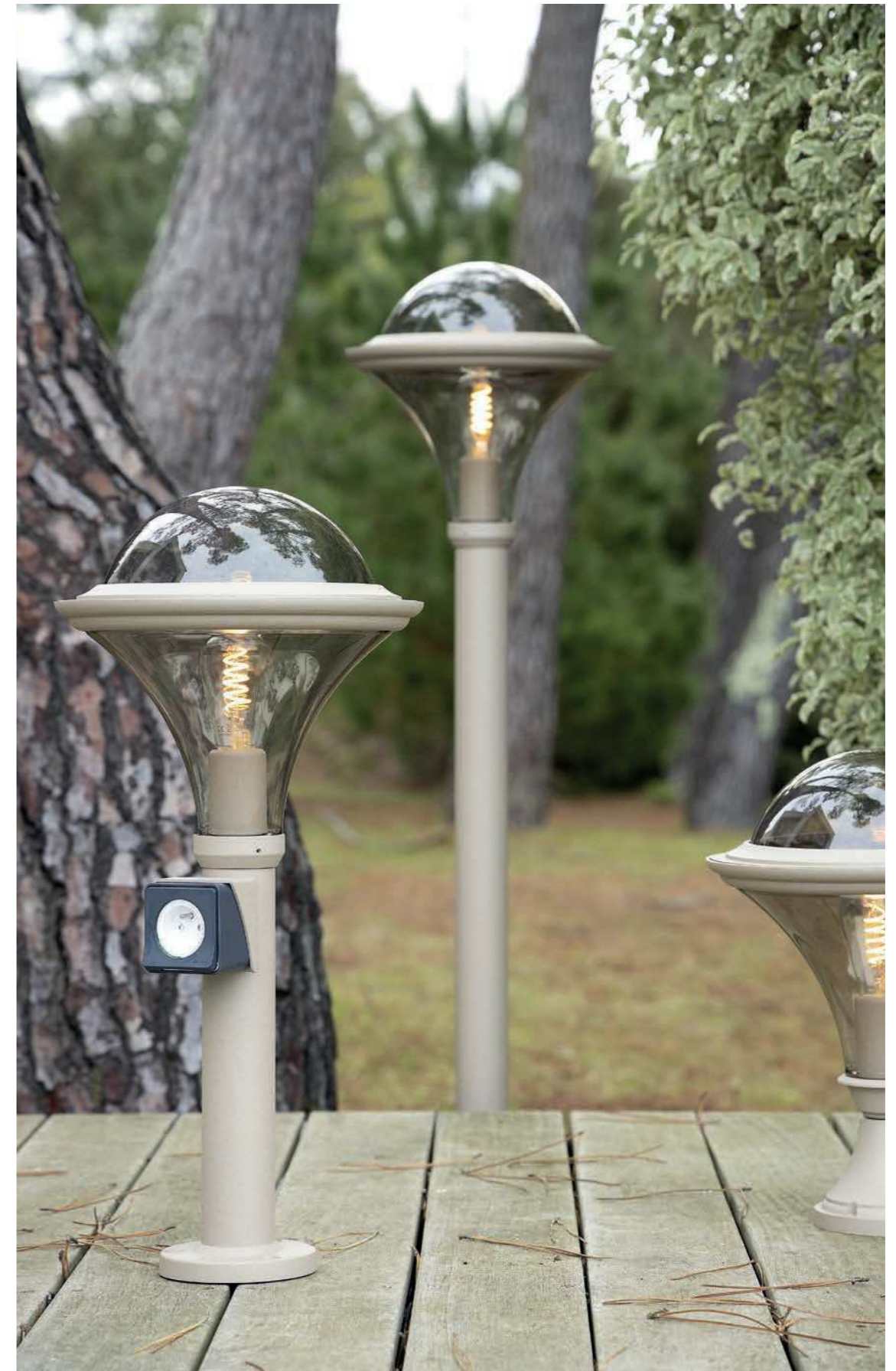

Wandleuchten mit Bewegungsmelder

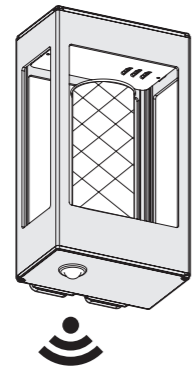

- Empfohlene Höhe 2,50 m
- Reichweite max. 5 m
- Einstellungen per mitgelieferter Fernbedienung
- Einschaltzeit: 15 Sek. bis 30 Min.
- Auslösepunkt: 20 Lux bis 1000 Lux
- Sensibilität einstellbar
- Handbetrieb
-  Fernbedienung wird mitgeliefert

Ausschließlich für diese Modelle

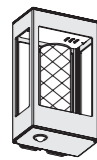

Tetra
p. 72

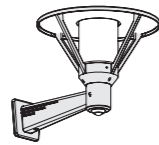

Bermude
p. 150

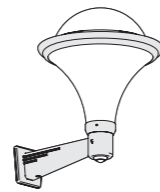

Dallas
p. 190

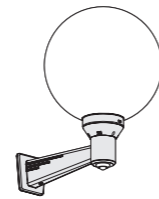

Moon
p. 200



Place des Vosges 1 Évolution
p. 248

Standleuchten mit Bewegungsmelder

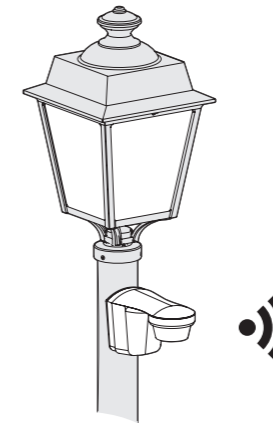

- Reichweite max. 5 m
- Händische Einstellungen
- Einschaltzeit: 1 s bis 20min. (außer brick² und tetra) - 2 s bis 30min. (nur brick² und tetra)
- Auslösepunkt:
5lux bis 1000lux (außer brick² und tetra) - 2lux bis 200lux (nur brick² und tetra)
- Empfindlichkeit einstellbar
- 1 Bewegungsmelder für mehrere Leuchten (bis zu 100W LED - 150W FLC - 2300W Hal)
- Melderblock in Weiß für weiße Produkte und in Schwarz für andere Farben

 Bewegungsmelder herausnehmbar

Ausschließlich für diese Modelle



Brick²
p. 64

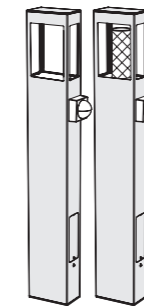

Tetra
p. 72

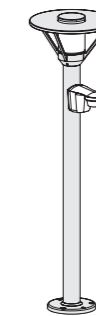

Bermude
p. 150

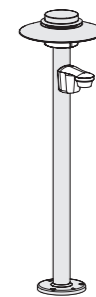

Kerlouan
p. 154

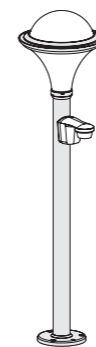

Dallas
p. 190

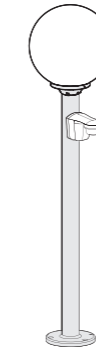

Moon
p. 200

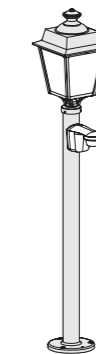

Place des Vosges 1
Évolution
p. 248

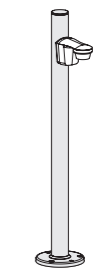

Bornéo
p. 312

Zubehör

Wasserdichte Steckverbindung IP68

Ref. 147 101 998

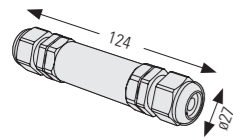

Ref. 147 102 998

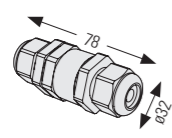

Wasserdichte Steckverbindung IP68 1 Eingang / 2 Ausgänge

Ref. 147 103 998

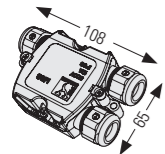

Lampe ø75 sockel Gx53

Ausschließlich für die Modelle der Kollektion Picto

LED 3W Ref. 147 105 998

FLC 9W Ref. 147 104 998



Lampe FLC 2Gx13

Ausschließlich für die Modelle der Kollektion Mona

FLC 22W Ref. 147 106 998



Leuchtenraster PMMA satiniert

Ausschließlich für die Modelle der Kollektion Tetra

Ref. 165 075 606

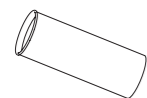

Steinschrauben auf Anfrage

KOLLEKTIONEN	N° MODELLE	REFERENZEN
TETRA	5	147 110 998
OL3	5, 6, 7	147 108 998
AVENUE 2	11	147 109 998
AVENUE 3	7, 8, 9	147 109 998
	10, 11	147 108 998
AVENUE 4	6	147 110 998
	8, 9	147 111 998
LOUIS XIII	6, 7	147 109 998
CITADELLE	4	147 110 998
	5, 7	147 111 998
LOUVRE	10, 11	147 109 998
PLACE DES VOSGES 2	11	147 109 998
PLACE DES VOSGES 3	7, 8, 10	147 109 998

Glaskugeln: Durchmesser und Abmessungen

MODELLE	GLASKUGEL PMMA OPAL	GLASKUGEL PMMA RAUCH
 <p>Durchmesser 200 mm Ø Innen : 76 mm Ø Außen : 82 mm Gewindengang 60W max.</p>	165 015 606	165 015 607
 <p>Durchmesser 300 mm Ø Innen : 87 mm Ø Außen : 100 mm Nuten 100W max.</p>	165 016 606	

Accessoires

Eckhalterungen

MODELLE

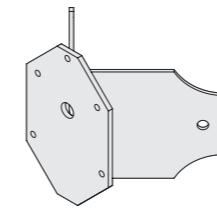

A

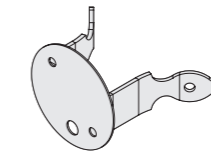

B

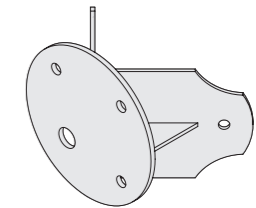

C

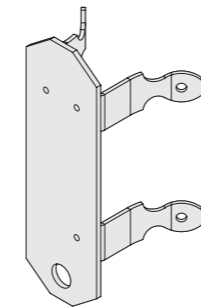

D

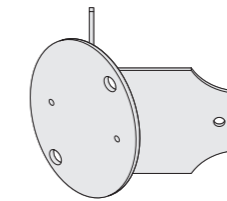

E

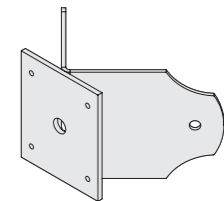

F

REFERENZEN

... durch den gewünschten Farbcode ersetzen

MODELLE

A	B	C	D	E	F
147 001 ...	147 002 ...	147 003 ...	147 004 ...	147 005 ...	147 006 ...

FARBCODES

... durch den gewünschten Farbcode ersetzen

	RAL 9005 TIEFSCHWARZ 000		RAL 3005 WEINROT 066
	ANTHRAZITGRAU 006		SANDSTEIN 054
	METALLGRAU 023		SAND 053
	WEISS 001		ROST 046
	RAL 6009 FARNGRÜN 019		GRÜNSPAN 008
	RAL 5011 STAHLBLAU 065		GOLD PATINIERT 009

Andere Farben auf Anfrage

Schutzklassen

Die Gehäuseschutzklassen (IP) entsprechen der französischen Vorschrift NF EN 60-529

IP **X**_: Schutz vor Fremdkörpern

IP **0**_ Kein Schutz

IP **1**_ Schutz vor Fremdkörpern > 50 mm
(Bsp.: zufällige Kontakte mit der Hand)

IP **2**_ Schutz vor Fremdkörpern > 12 mm
(Bsp.: Finger)

IP **3**_ Schutz vor Fremdkörpern > 2,5 mm
(Bsp.: Werkzeuge, Drähte)

IP **4**_ Schutz vor Fremdkörpern > 1 mm
(Bsp.: Feine Werkzeuge, dünne Drähte)

IP **5**_ Schutz vor Staubablagerung

IP **6**_ Schutz vor Staubeintritt

IP _**X**: Schutz vor Flüssigkeiten

IP _**0** Kein Schutz

IP _**1** Schutz vor senkrecht fallendem Tropfwasser (Kondensation)

IP _**2** Schutz vor schräg fallendem Tropfwasser mit einem Winkel bis zu 15°

IP _**3** Schutz vor schräg fallendem Sprühwasser mit einem Winkel bis zu 60°

IP _**4** Schutz vor Spritzwasser aus allen Richtungen

IP _**5** Schutz vor Strahlwasser aus allen Richtungen

IP _**6** Schutz vor Strahlwasser aus allen Richtungen

IP _**7** Schutz vor Wasser beim Eintauchen

IP _**8** Schutz vor Wasser beim Untertauchen

Glossar

Boomerang : Zwischenliegende Befestigungsplatte

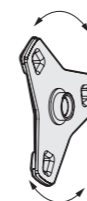

Kann auf jeglichem Untergrund fixiert werden.
Ermöglicht eine Vorabmontage.
Isoliert die Wandleuchte aus Aluminium von jeglichem Wandbelag.
Einfaches Drehen der Wandleuchte mit Sperre.

„Easycap“: schnelle, Verbindungstechnik wasserdichte



„Easycap“, patentierte Membran für eine direkte Verbindung der Drähte.

Der Draht mit starrem Kern wird direkt in die Membran eingestochen.
Bei biegsamem Draht muss der Elektriker das Endstück zuerst versteifen.

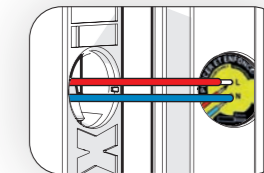

Hinweise

Jede Referenz entspricht einem vollständigen Produkt.

Nicht für alle Beleuchtungskörper werden Lampen mitgeliefert (Produkte mit integrierten LED-Leuchten ausgenommen).

Unsere elektrischen Stecker für alle mobilen Modelle sind standardmäßig Schuko-Stecker.
Die Modelle in Messing oder Kupfer werden mit Halterungen in Aluminium schwarz geliefert.
Die Halterungen aus Stahl sind von der Korrosionsschutzgarantie ausgenommen.

Die Beschichtung der Modelle aus Messing, Kupfer, Zink, Edelstahl, galvanisiertem oder emailliertem Stahl kann sich je nach Klima- und Umwelteinflüssen verändern. Sie sind nicht vor Oxydation geschützt.

Es wird empfohlen, die Beleuchtungskörper gemäß den Empfehlungen in der Bedienungsanleitung regelmäßig zu warten.

Unsere Allgemeinen Geschäftsbedingungen finden Sie auf der Rückseite unserer Lieferscheine und Rechnungen.

Roger Pradier® ist um eine stetige Verbesserung seiner Produkte bemüht und behält sich das Recht vor, die in diesem Katalog präsentierten Ausstattungen ohne Vorankündigung oder Entschädigung ganz oder teilweise zu ändern.
Die Abbildungen, Größen und szenischen Aufnahmen in diesem Katalog sind nicht vertraglich bindend.

Danksagungen

Wir danken sehr herzlich all denen, die uns ihre Türen und Tore geöffnet und uns die Möglichkeit gegeben haben, unsere Leuchten bei ihnen zu fotografieren.

- Anne de Varennes, Kloster Varennes (36)
- Herrn und Frau Vincent Breugelmans Centre National de Tir Sportif, Déols (36)
- Cercle Nautique du Cap-Ferret (33)
- Château d'Artigny, Montbazon (37)
- Château de Valençay (36)
- Schloss Château de Villandry (37)
- Chez Boulan, Lège-Cap-Ferret (33)
- École des Francs Bourgeois, Paris
- Herrn und Frau Lucien Giraud
- Herrn und Frau Pierre-François Grandjean
- Jean-Marc de Pas, Der Skulpturengarten im Schloss Château de Bois-Guilbert (76)
- La Cabane Blanche, Cap Ferret (33)
- Le Churchill's Pub, Moskau, Russland
- Les Jardins de Poulaines (36)
- Le Rize - Centre Mémoires et Société, Villeurbanne (69)
- Maison Départementale des Sports, Châteauroux (36)
- Monique Barge Architecte, Châteauroux (36)
- Herrn Jean-François Piaulet
- Regent Porto Montenegro Hotel, Montenegro
- Herrn und Frau Simon Verspreuwen

sowie allen, die an der Realisierung dieses Kataloges mitgewirkt haben.

Fotorechte

- Arnaud Childéric | Kalice photographies - kalice.fr
- Dimitri Coste | motelcoste.com
- Marc Jauneaud | Image de Marc
- Camille Gabarra | Le Goff & Gabarra - lgetg.fr

Konzeption & Grafische Gestaltung

Roger Pradier® - Atelier Laete

Hinterlegung Pflichtexemplar: November 2019
Gedruckt in Frankreich durch Centr'Imprim in Issoudun



Farbtabelle

Farben

- SAMTSCHWARZ 113
- RAL 9005 TIEFSCHWARZ 000
- RAL 7021 SCHWARZGRAU 107
- SCHIEFERGRAU 059
- ANTHRAZITGRAU 006
- ROST 046
- SANDSTEIN 054
- SAND 053
- METALLGRAU 023
- RAL 7044 SEIDENGRAU 105
- RAL 5011 STAHLBLAU 065
- RAL 5009 AZURBLAU MATT 134
- BLAU 111
- WEISS 001
- RAL 9010 REINWEISS 101
- RAL 9016* SIGNALWEISS 114
- RAL 3005 WEINROT 066
- RAL 3013 TOMATENROT 110
- RAL 3020 VERKEHRSROT 056
- RAL 2004 REINORANGE 014
- RAL 1016 * SCHWEFELGELB GLÄNZEND 057
- RAL 1016 SCHWEFELGELB 068
- RAL 6009 FARNGRÜN 019
- RAL 6009 TANNENGRÜN 067
- RAL 6025 FARNGRÜN 109
- RAL 6018 GELBGRÜN 015
- RAL 6021 BLASSGRÜN 133

Patina

- GRÜNSPAN 008
- GOLD PATINIERT 009

Materialien

- KUPFER PATINIERT VERSIEGELT 080
- MESSING VERSIEGELT GETÖNT 070
- EDELSTAHL 018
- ZINK UNBEHANDELT GEBÜRSTET 092
- ** ALUMINIUM UNBEHANDELT VERSIEGELT MATT 129
- * STAHL GALVANISIERT 130
- * WEISS EMAILLIERT 131
- * SCHWARZ EMAILLIERT 132

* Nur für Cooper
** Nur für Brick® Modell 1

Die in diesem Katalog wiedergegebenen Farben und Ausführungen sind nicht bindend.
Für eine realitätsnahe Farbwiedergabe konsultieren Sie bitte die Roger Pradier® Metallfarbtabelle.

OUTDOOR LIGHTING
1910
Estd.
CHATEAUBOUX • FRANCE



— Farbtabelle

ROGER PRADIER

France +33(0)2 54 53 56 54

Export +33(0)2 54 53 56 56

Fax +33(0)2 54 34 78 45

info@roger-pradier.com

roger-pradier.com

Werk - Hauptsitz

46 avenue d'Occitanie
36250 Saint-Maur - France

Büro Paris

12 rue Lamartine
75009 Paris - France



In Frankreich
designt und gefertigt