























































Register

KOLLEKTION	SEITE	IP65
	Aubanne	158
	Avenue 2	256
	Avenue 3	262
	Avenue 4	268 •
	Bamboo	136 •
	Belcour	152
	Bermude	140
	Boléro	170
	Boréal	194
	Brick²	38
	Chenonceau	228
	Citadelle	286 •
	Cooper	74 •
	Dallas	178

	Duo	174
	Equix	112 •
	Faktory	88
	Grumo	96 •
	Hector	26 •
	Hogar	16 •
	Hugy	92 •
	Ibuk	130 •
	Kent	100
	Kerlouan	148
	Klint	68 •
	La Hutte	22 •
	Lampiok 1	46 •
	Lampiok 2	52 •
	Lampiok 4	58 •

KOLLEKTION	SEITE	IP65
	Louis Philippe 1	206
	Louis Philippe 2	210
	Louis Philippe 7	214
	Louis XIII	280
	Louvre	222 •
	Mona	108 •
	Monaco	202
	Montana	144
	Moon	188
	Newpark	164
	OL11	120 •
	OL33	124 •
	Phoros	198
	Place des Vosges 1 Évolution	238 •
	Place des Vosges 1 Tradition	232

	Place des Vosges 2	244
	Place des Vosges 3	250
	RP195	84 •
	Séléné	80 •
	Sherlock	104 •
	Square	116 •
	Tank	64 •
	Tetra	32 •
	Trophy	184
	Victoria	274
	Vieille France	218
Technische Merkblätter		292
<p>Größe der Laternen Bewegungsmelder Steckdose Engagement gegen Lichtverschmutzung Einhaltung der PRM-Standards Zubehör Schutzklassen Hinweise Farbtabelle</p>		

Kollektionen

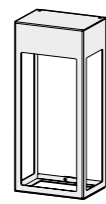

Hogar
s. 16

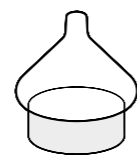

La Hutte
s. 22

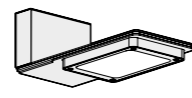

Hector
s. 26



Tetra
s. 32

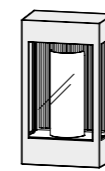

Brick²
s. 38

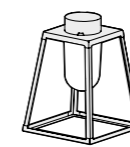

Lampiok 1
s. 46

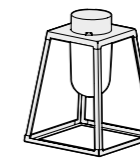

Lampiok 2
s. 52

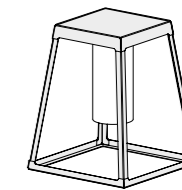

Lampiok 4
s. 58

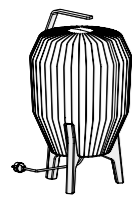

Tank
s. 64

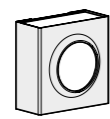

Klint
s. 68

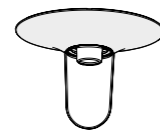

Copper
s. 74

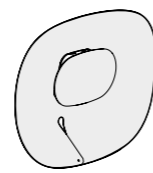

Séléne
s. 80

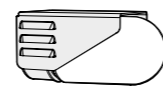

RP195
s. 84

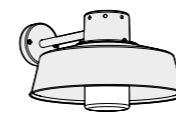

Faktory
s. 88

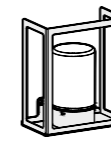

Hugy
s. 92



Grumo
s. 96

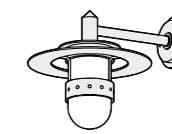

Kent
s. 100

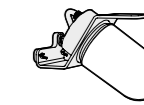

Sherlock
s. 104



Mona
s. 108

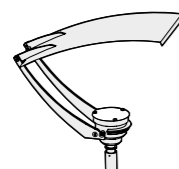

Equix
s. 112

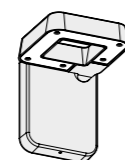

Square
s. 116

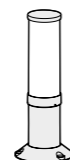

OL11
s. 120



OL33
s. 124



Ibuk
s. 130

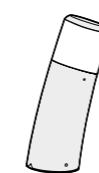

Bamboo
s. 136

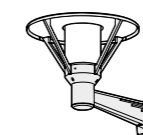

Bermude
s. 140

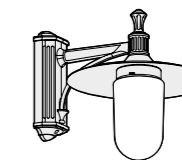

Montana
s. 144

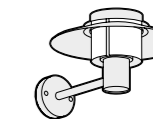

Kerlouan
s. 148

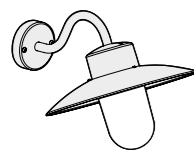

Belcour
s. 152

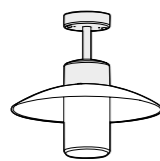

Aubanne
s. 158

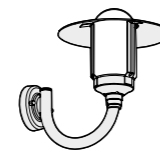

Newpark
s. 164

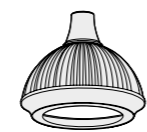

Boléro
s. 170

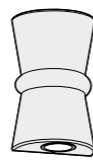

Duo
s. 174



Dallas
s. 178



Trophy
s. 184

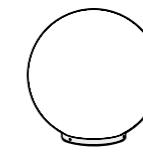

Moon
s. 188

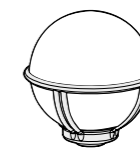

Boréal
s. 194



Phoros
s. 198



Monaco
s. 202



Louis Philippe 1
s. 206

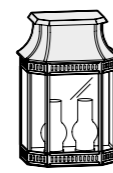

Louis Philippe 2
s. 210



Louis Philippe 7
s. 214



Vieille France
s. 218



Louvre
s. 222



Chenonceau
s. 228



Place des Vosges 1
Tradition
s. 232



Place des Vosges 1
Evolution
s. 238



Place des Vosges 2
s. 244



Place des Vosges 3
s. 250



Avenue 2
s. 256



Avenue 3
s. 262

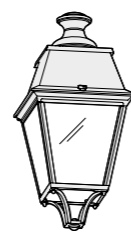

Avenue 4
s. 268



Victoria
s. 274



Louis XIII
s. 280



Citadelle
s. 286

Vorwort

Getreu seiner über 100-jährigen Tradition arbeitet Roger Pradier® weiterhin mit unermüdlicher Leidenschaft und Hingabe daran, Ihre alltäglichen Außenbereiche zu beleuchten. Unser herausragendes Know-how in der Herstellung von Außenbeleuchtung ist weithin anerkannt und hat uns das Gütesiegel «Entreprise du Patrimoine Vivant» des französischen Staates eingebracht. Wir sind sehr stolz darauf, zu diesem erlesenen Kreis von Herstellern von Produkten höchster Qualität zu gehören, und wir sind fest davon überzeugt, dass die ständige Beherrschung unserer Produktionsprozesse der Schlüssel zu unserer Zukunft ist.

Unsere strengen Qualitätsstandards für unsere Beleuchtungsprodukte sind unsere Antwort auf die Herausforderungen von morgen, denn zeitloses Design und Langlebigkeit der Produkte werden schnell zu einer Notwendigkeit in einer Welt, die zu mehr Nachhaltigkeit übergehen muss. Die lokale Produktion ist ebenfalls ein wichtiger Aspekt, da die Nähe und die kurzen Lieferketten zu den besten Möglichkeiten gehören, die Auswirkungen auf die Umwelt deutlich zu begrenzen. Roger Pradier® verfolgt diesen Ansatz mit der Einweihung einer neuen Erweiterung unserer Fabrik in Châteauroux, die unter anderem eine «Zero-Defect»-Lackieranlage umfassen wird.

Für das Jahr 2022 planen wir außerdem, unseren Kunden die Möglichkeit zu geben, unsere Beleuchtungsprodukte direkt online über die Website roger-pradier.com zu bestellen. Dieses System, das wir für Frankreich einführen, stellt unsere Partnergeschäfte in den Mittelpunkt des E-Commerce-Prozesses, den wir so praxisnah wie möglich gestalten wollen; die Kunden werden also ihre Bestellungen in den Partnergeschäften abholen können, und Roger Pradier® wird Ihnen weiterhin empfehlen, sich an sie zu wenden, um gemeinsam die beste Lösung für Ihre Projekte zu finden.

Um unsere Wachstumspläne zu untermauern, werden wir unser Team erneut erweitern, indem wir neue Stellen in unserer Organisation schaffen. So wird Jean-Michel Vergain als Geschäftsführer zu uns stoßen. Wir heißen ihn herzlich willkommen und freuen uns darauf, unseren Weg gemeinsam mit ihm und mit Ihnen fortzusetzen!

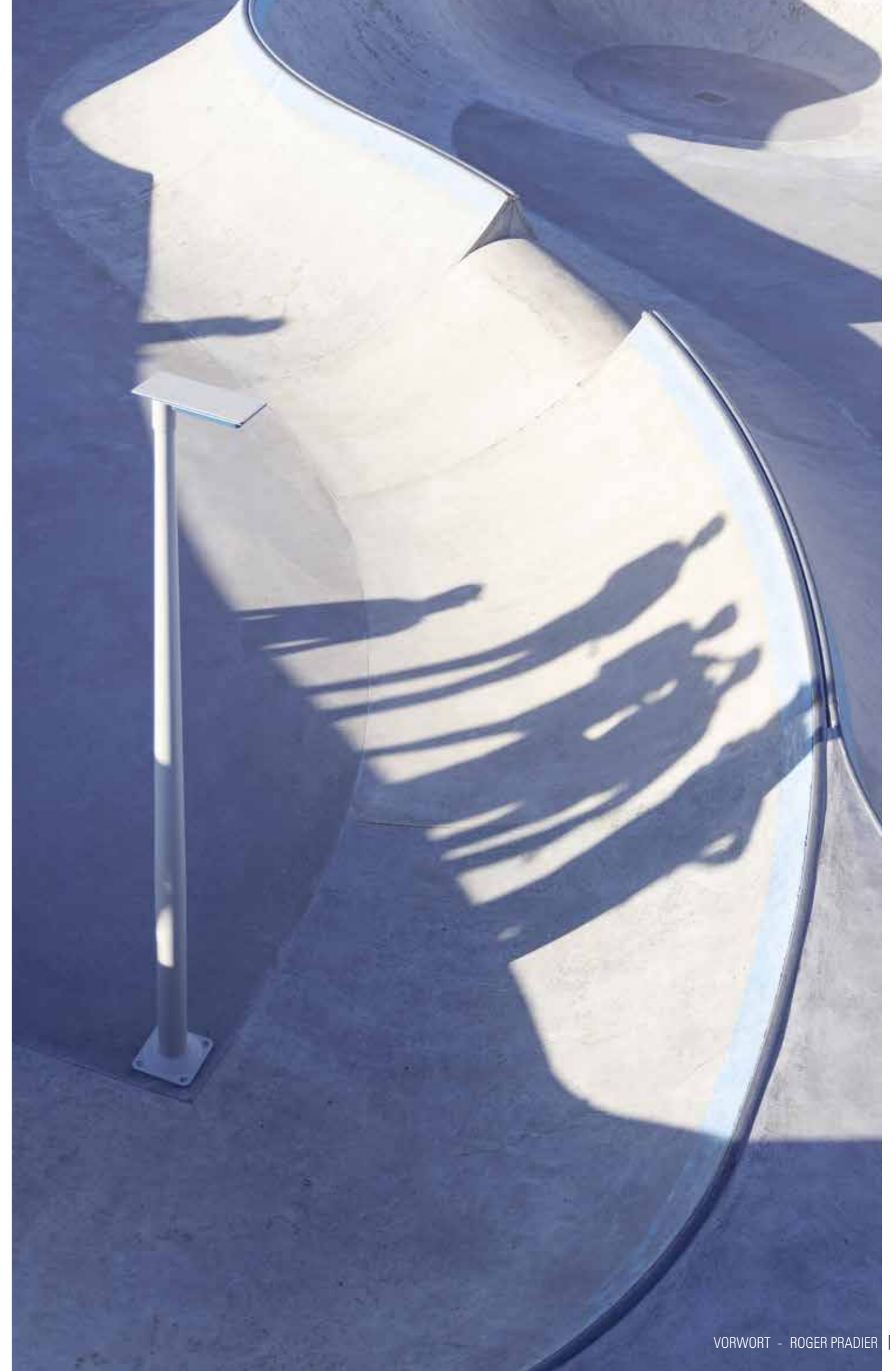

Know-how

- Forschung
- Kreation
- Innovation
- Design
- Konzeption
- Entwicklung
- Produkttests
- Werkzeuge
- Walzen
- Prägen
- Treiben
- Schweißen
- Oberflächenbehandlung
- Lackieren
- Montage
- Elektrifizierung
- Versand
- Kundenservice
- Beratung
- Maßanfertigung
- Fotometrie

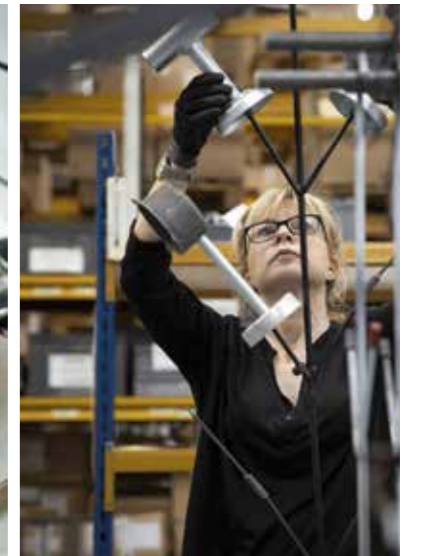

Das Team



Amandine. Vertriebsassistentin - Frankreich

Anne-Claire. Zeichner - Planer

Aurélien. Leiter IT

Benjamin. Verkaufsmanager - Frankreich

Bertrand. Zeichner - Planer

Carole. Montagefacharbeiterin

Cécile. Verkaufsleiterin - Gebiet Ile-de-France

Chamouini. Schweißer

Christelle. Montagefacharbeiterin

Christiane. Montagefacharbeiterin

Christine. Facharbeiterin Oberflächenbehandlung

Christine. Verkaufsleiterin Südfrankreich

Christophe. Verkaufsleiter Zentrum & Südwestfrankreich

Claudie. Montagefacharbeiterin

Denis. Projektleiter – Planungsbüro

Denis. Montagefacharbeiter

Edith. QHSE-Leiterin

Elena. Verkaufsleiterin - Gebiet Iberische Halbinsel

Eric. Leiter Werkzeuge & Metallverarbeitung

Fabien. Kommissionierer

Fleur. Vertriebsassistentin Export

Florent. Verkaufsleiter - Gebiet Belgien Luxemburg

Frédéric. Wartungsleiter

Imanol. Verkaufsleiter - Gebiet Süddeutschland

Isabelle. Montagefacharbeiterin

Jean-Luc. Verkaufsleiter Gebiet Nordost-Frankreich

Jean-Michel. Generaldirektor

Jérôme. Facharbeiter Oberflächenbehandlung

Johann. Facharbeiter Oberflächenbehandlung

Julie. Montagefacharbeiterin

Julie. Facharbeiterin Punktschweißen

Julien. Verkaufsleiter Gebiet Rhône-Alpes Frankreich

Kristell. Verwaltungs und Finanzdirektorin

Laurence. Leiterin Montage

Léa. QHSE-Assistentin

Lionel. Fahrer Warempfänger

Manon. Buchhalterin

Marie. Leiterin Kommunikation

Marie-Véronique. Vertriebsassistentin - Frankreich

Marjorie. Montagefacharbeiterin

Mathilde. Vertriebsassistentin - Frankreich

Maud. Vertriebsassistentin - Frankreich

Nadhir. Leiter Einkauf

Nathalie. Montagefacharbeiterin

Nathalie. Facharbeiterin Punktschweißen

Patrice. Verfahrensleiter

Philippe. Verkaufsleiter Westfrankreich

Philippe. Schweißer

Roland. Facharbeiter Presse

Romain. Finanzcontroller Manager

Romain. Facharbeiter industrielle Entwicklung

Sabrina. Buchhalterin

Salomé. Grafikerin

Sébastien. Lean Management Manager

Sébastien. Facharbeiter Presse

Sophie. Vertriebsassistentin - Frankreich

Sophie. Betriebsdirektorin

Stéphane. Künstlerischer Direktor

Stéphane. Vertriebsdirektor Frankreich

Stéphanie. Vertriebsassistentin Export

Sylvie. Montagefacharbeiterin

Théo. Assistent IT

Thibaud. Verkaufsleiter Export

Thierry. Direktor technische und industrielle Entwicklung

Tristan. Geschäftsführer

Valentin. Verkaufsleiter - Schweden

Yohan. Facharbeiter Oberflächenbehandlung

Yvan. Zeichner - Planer

Designers



© Arnaud Childeric

Stéphane Joyeux

Stéphane Joyeux ist seit 2001 künstlerischer Direktor von Roger Pradier® und verfügt über einen Abschluss der Pariser Hochschule Creapole-Esdi.

Der Industriedesigner erwirbt auf der Suche nach den besten technischen Lösungen in allen Entstehungsphasen, vom Skizzenheft über das dreidimensionale Modell bis hin zum Test der Prototypen, einen umfassenden Sachverstand. Seine vorherigen Berufserfahrungen in der Automobil-, Sport- und Elektroindustrie (Plasto Design, Salomon, Arnould, ...) haben seinen intuitiven Kreativansatz um branchenspezifische Kompetenzen aus diesen Bereichen erweitert.

Stéphane Joyeux verantwortet die Lancierung der modernen Outdoor-Leuchten von Roger Pradier®. An der Spitze des gesamten Gestaltungsprozesses zeichnet, modelliert und überwacht er alle Gestaltungsschritte.

Seine Leitmotive sind Exzellenz und Zweckmäßigkeit. Stéphane Joyeux liebt die Verknüpfung von Erfindergeist und Design als Antwort auf die Anforderungen an einen Beleuchter in Sachen Ethik, Umwelt und Nachhaltigkeit. Jede Leuchte wird so zu einer ästhetischen Herausforderung und verkörpert ein eigenes Versprechen: Ein hochwertiges Produkt, das den Erwartungen von heute entspricht, wie z. B. an einen niedrigen Energieverbrauch und eine lange Lebensdauer.

Neben seinen zahlreichen Kreationen mit innovativen Formgebungen und einer pfiffigen Note (Equix, Grumo, Brick, Bamboo, Sherlock, Ibuk, RP195, ...) wurde der Designer für die Originalität der IBUK Leuchte mit dem VIA Award 2015 ausgezeichnet.

Sein Designansatz verbindet Kindheitserinnerungen mit Innovation und Know-how, damit über den ersten Augenblick der Überraschung hinaus die Zweckmäßigkeit entscheidet ...

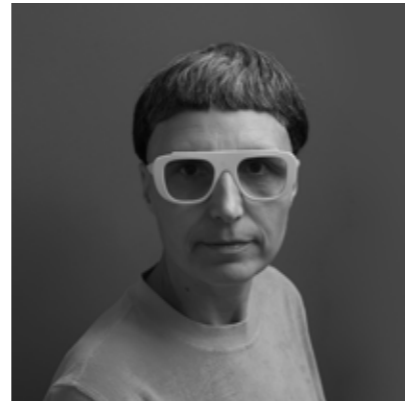

© Julien Jouanjus

matali crasset

La Hutte

matali crasset ist von Beruf Industriedesignerin. Sie geht das Designen wie eine Recherche an und arbeitet mit einer exzentrischen Haltung, die es ihr erlaubt, in den Alltag einzugreifen und Szenarien für die Zukunft zu entwickeln.

Mit ihrem zugleich fachlichen und immer wieder neuen Blick auf die Welt stellt sie die Selbstverständlichkeit der Kodizes in Frage und streift diese ab. Ihre Aktionsbereiche sind breitgefächert und basieren alle auf persönlichen Begegnungen. Ihre Kooperationen mit ausgesuchten Partnern spannen den Bogen vom Handwerksbetriebe bis zur zeitgenössischen Kunst, von der Textilindustrie bis zum Fairen Handel und umfassen Bühnenmalerei-, Möbel-Architektur- und Grafikprojekte sowie gemeinsame Projekte mit Künstlern (Peter Halley), jungen Möbeldesignunternehmen, Gemeinden (Bibliothek Genf, Stadt Istres, ...) und öffentlichen Institutionen.

Mit ihrem im Laufe der Jahre erworbenen Erfahrungsschatz ist sie zunehmend in partizipativen Projekten engagiert, auf lokaler und globaler Ebene ebenso wie im ländlichen und städtischen Milieu.

Ihre Fiktionen, Erzählungen und der Sinn ihrer Arbeit drehen sich letztlich alle um die Frage nach einem guten Zusammenleben.

matali crasset hat für den Katalog 2018-2019 die Produktlinie La Hutte entworfen.



© Dimitri Coste

Patrick Norguet

Square

Der französische Industriedesigner Patrick Norguet ist in Frankreich und International ein anerkannter Designer für Luxusmöbel. Seine Kennzeichen sind die stete Suche nach der Ideallinie und ein atypischer Lebenslauf. Seine Begegnung mit Giulio Cappellini im Jahr 1999 und die Entwicklung des berühmten „Rainbow Chairs“ lassen ihn in den Kreis der Designer aufsteigen, die zählen.

Von Verbrauchs- bis hin zu Luxusgütern hinterlässt Patrick Norguet einen Eindruck von Richtigkeit und französischer Eleganz.

Seine Arbeiten wurden regelmäßig mit zahlreichen Preisen ausgezeichnet und haben Eingang in die permanente Ausstellung des MoMA in New York und des Museum of Modern Art in Miami gefunden.

Als Inspirationsquellen für die Konzeption richtiger und zeitloser Objekte dienen ihm die Welt, die ihn umgibt, und bereichernde Begegnungen.



© Morgane Le Gall

Normal Studio

Séléné

Unter dem Namen Normal Studio treten Jean-François Dingjian und Eloi Chafaï als Verfechter des Elementaren Designs auf.

Ihr Name kann auch ein kleiner Wink für ihre stete Suche nach der perfekten Form verstanden werden. Die kreativen Köpfe bekennen sich zu den gesellschaftlichen und kulturellen Werten des Designs und kreieren zeitlose Objekte, die weder Trends noch Positionen unterworfen sind.

2016 feiert Normal Studio sein 10-jähriges Bestehen in der französischen Designszene und kann stolz auf mehrere Auszeichnungen zurückblicken: Der Preis Design/Entreprise au Designers' Day 2010 krönt ihre Zusammenarbeit mit Tolix, für die sie von 2007 bis 2013 die künstlerische Leitung innehatten. Auch der Kreativpreis für das Jahr 2010 auf der Messe Now! von Maison & Objet, der Elle Déco Design Award und zahlreiche VIA Labels wurden ihnen zugesprochen. Ein Teil ihrer Produktion fand Eingang in die Kollektionen des Musée des Arts Décoratifs in Paris und der französischen Stiftung für zeitgenössische Kunst.

Für Roger Pradier® hat das Designer-Duo die Produktlinie Séléné entworfen, die mit dem VIA Label 2011 ausgezeichnet wurde.



© Tristan Everhard

Cédric Ragot

Tank

Der polymorphe, von der zeitgenössischen Kunst beeinflusste französische Designer Cédric Ragot hat die Geschichte des Designs mit schlichten Objekten von intuitiver und sensibler Ästhetik geprägt. 2002 eröffnet er sein eigenes Designstudio, das Cédric Ragot Design Studio, das sein Werk fortsetzt und Prestigemarken in ihrer Produktentwicklung und Positionierung am Markt betreut.

Der überaus produktive und vielfach ausgezeichnete Designer verfügt über ein hohes Maß an künstlerischer Intuition.

Manche seiner Stücke haben Eingang in die Sammlung der französischen Stiftung für zeitgenössische Kunst gefunden und werden in Paris, Hannover, Wien, New York und Mailand ausgestellt.

Seine neueste Kreation Tank wird auch für Roger Pradier® langfristig prägend sein.

Garantien und Zertifizierungen



25 Jahre Korrosionsschutzgarantie

Das Unternehmen Roger Pradier® verpflichtet sich:
alle defekten Teile mit Korrosionsbildung während einer Dauer von 25 Jahren ab dem Kaufdatum durch den Endkunden gegen Vorlage der Kaufrechnung zu ersetzen.

Diese Garantie gilt nur für Aluminiumteile der Roger Pradier® Produkte, die fachgerecht oberirdisch installiert wurden und deren Original-Oberflächenveredelung intakt ist. Verschrammte, zerkratzte, mit Silikon, Zement oder anderen Materialien überzogene Produkte oder Produkte, die Stöße oder chemische Behandlungen erfahren haben, sind von der Garantie ausgenommen.

Ebenso von dieser Garantie ausgeschlossen sind Phänomene, die das Erscheinungsbild der Außenhaut mit der Zeit verändern, natürliche Verschmutzungen, Ablagerungen aller Art, etc.

Zur Geltendmachung der Garantie müssen das oder die betreffenden Produkte in das Werk eingeschickt werden. Ein Austausch vor Rücksendung des Produkts in das Werk ist nicht möglich. Die Firma Roger Pradier® ersetzt ausschließlich das beschädigte Teilstück und nicht die gesamte Leuchte. Die Kosten für den Transport, den Abbau und die Installation der Leuchte/n sind von der Garantie nicht umfasst.

Die Firma Roger Pradier® behält sich das Recht vor, den durch Oxydation entstandenen Schaden durch alle von ihr gewählten Mittel zu analysieren oder analysieren zu lassen, um die Wahrhaftigkeit und die Umstände des eingetretenen Schadens zu ermitteln. Diese Garantie erstreckt sich jedoch nicht auf die verschiedenen elektrischen Komponenten und Zubehörteile des Produkts.

5 Jahre Technikgarantie

Abgesehen von der 25 Jahre Korrosionsschutzgarantie beträgt die Herstellergarantie auf die Roger Pradier® Produkte 5 Jahre ab dem Kaufdatum durch den Endkunden gegen Vorlage der Kaufrechnung. Diese Garantie gilt nur im Rahmen einer Installation nach dem Stand der Technik und einer Nutzung gemäß unseren Empfehlungen. Jeder Eingriff oder jede Änderung des Produkts oder seiner Komponenten führen de facto zum Erlöschen der Garantie.

Zur Geltendmachung der Garantie müssen das oder die betreffenden Produkte in das Werk eingeschickt werden. Ein Austausch vor Rücksendung des Produkts in das Werk ist nicht möglich. Die Firma Roger Pradier® ersetzt ausschließlich das oder die betroffenen Komponenten und nicht die gesamte Leuchte. Die Kosten für den Transport, den Abbau und die Installation der Leuchte/n sind von der Garantie nicht umfasst.

Unternehmensversprechen

- Ein 100-jähriger Erfahrungsschatz als französischer Hersteller von Außenbeleuchtung
- Ein anerkanntes Know-how
- Eine Qualitätskultur
- Externe Kontrollen
- Internationale Zertifikate. Für UL-gelistete Referenzen beachten Sie bitte den US-Katalog.

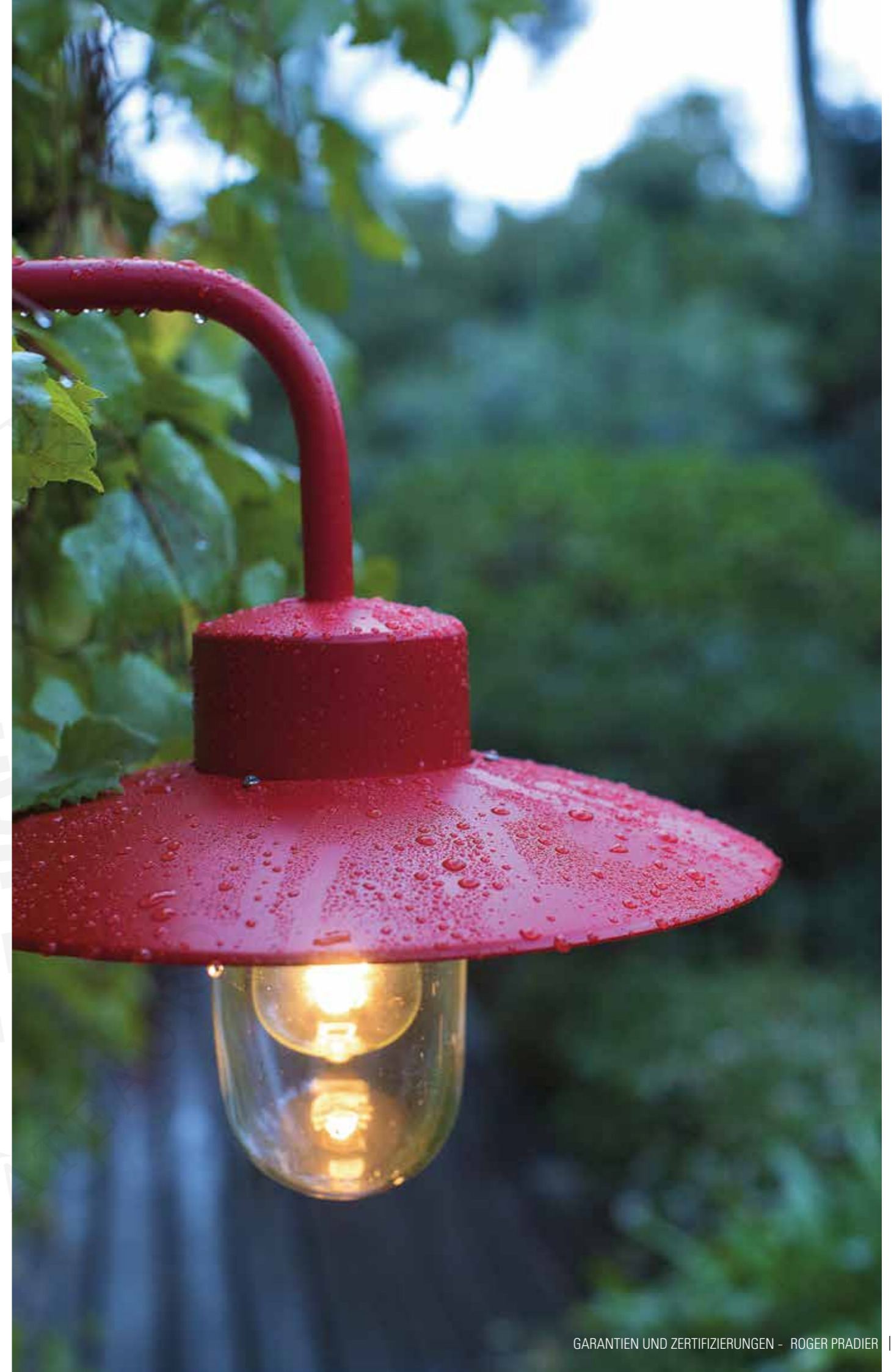

Hogar

Design Stéphane Joyeux

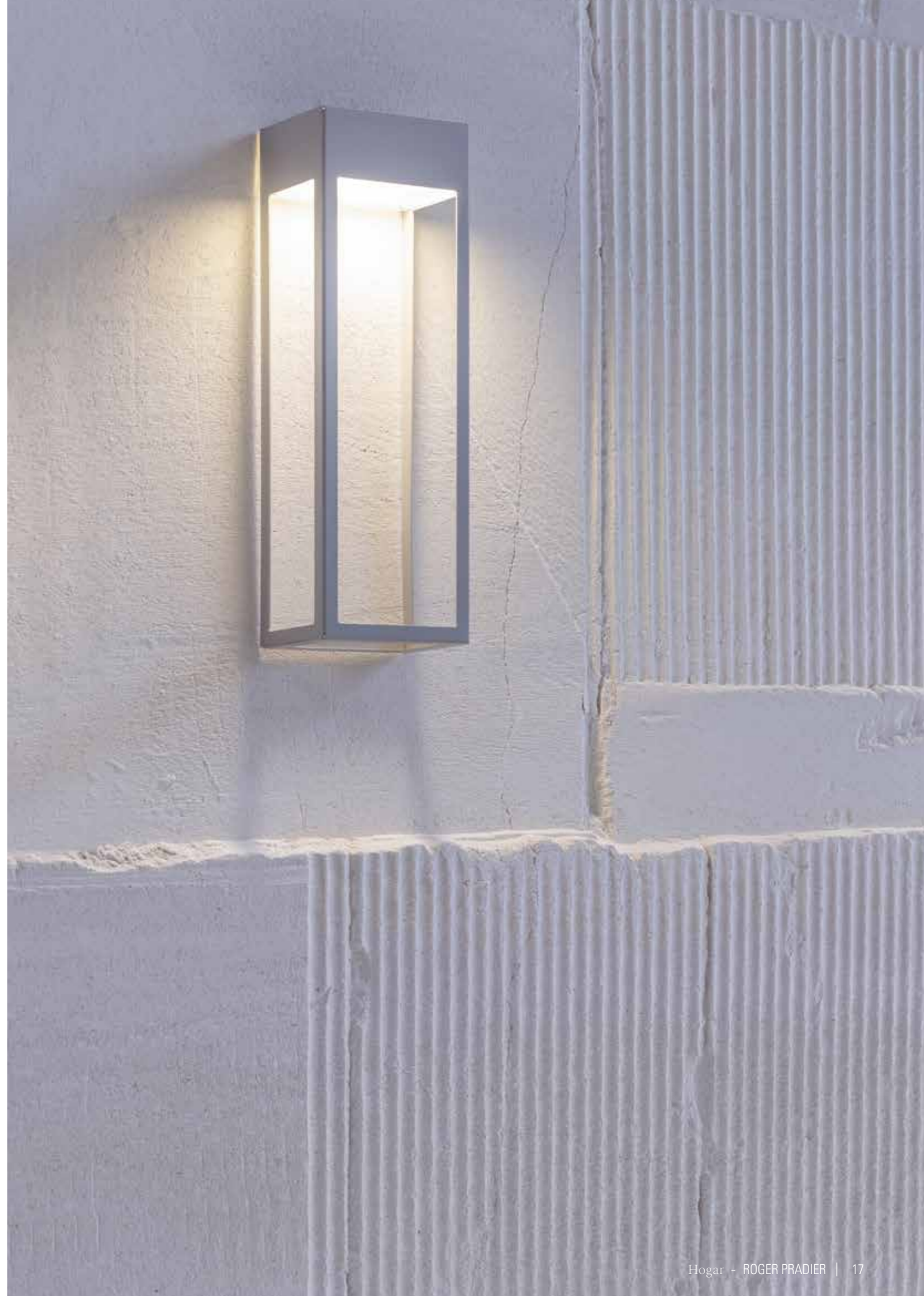



Hogar

Aluminium
 Diffusor PMMA klar satiniert
 IP65 (LED-Modul und Driver) / IP44 (ausführung GU10) / IK10 / Klasse 1

LIGHTQUELLEN

LED 26W - 3000K warmweiß
 LED 26W - 4000K neutralweiß
 LED 35W - Dimmbar über 1-10 Volt - 3000K warmweiß
 LED 35W - Dimmbar über 1-10 Volt - 4000K neutralweiß
 LED 35W - Dimmbar über DALI - 3000K warmweiß
 LED 35W - Dimmbar über DALI - 4000K neutralweiß
 GU10 2x9W

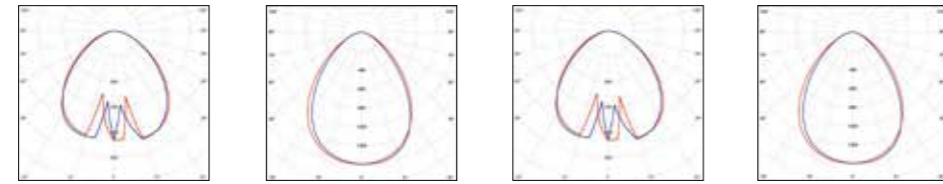
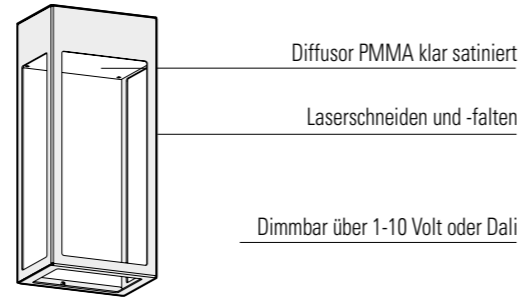

Modell	LED 26W	LED 35W
Modelle 1 bis 3	Lichtstrom - 1952 lm CRI > 80	Lichtstrom - 2628 lm CRI > 80
Modell 4	Lichtstrom - 2055 lm CRI > 80	Lichtstrom - 2767 lm CRI > 80

PRM Emoy 20 lux s.304
 Modelle 1 bis 4

LED 35W	Weg	Abstand
H 2,50m	B. 2,50m	20,00m

MODELLE

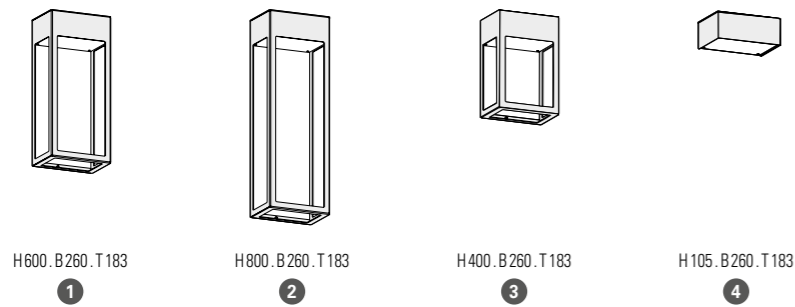

REFERENZEN

••• durch den gewünschten Farbcode ersetzen

MODELLE	GU10 2x9W	LED 26W 3000K warmweiß	LED 26W 4000K neutralweiß	LED 35W 3000K warmweiß Dimmbar über 1-10 Volt	LED 35W 4000K neutralweiß Dimmbar über 1-10 Volt	LED 35W 3000K warmweiß Dimmbar über DALI	LED 35W 4000K neutralweiß Dimmbar über DALI
1	177 058 •••	177 010 •••	177 012 •••	177 026 •••	177 028 •••	177 042 •••	177 044 •••
2	177 060 •••	177 014 •••	177 016 •••	177 030 •••	177 032 •••	177 046 •••	177 048 •••
3	177 062 •••	177 018 •••	177 020 •••	177 034 •••	177 036 •••	177 050 •••	177 052 •••
4	177 064 •••	177 022 •••	177 024 •••	177 038 •••	177 040 •••	177 054 •••	177 056 •••

ERSATZDIFFUSOREN

165 090 616

Hogar

FARBCODES

••• durch den gewünschten Farbcode ersetzen

■	RAL 9005 TIEFSCHWARZ	000
■	RAL 7021 SCHWARZGRAU	107
■	RAL 7044 SEIDENGRAU	105
■	RAL 9010 REINWEISS	101
■	RAL 5011 STAHLBLAU	065
■	RAL 6025 FARNGRÜN	109
■	RAL 3013 TOMATENROT	110
■	ROST	046

Andere Farben auf Anfrage

VERKABELUNG

Kabeleinführung in Grau
 Halterungen werden mitgeliefert

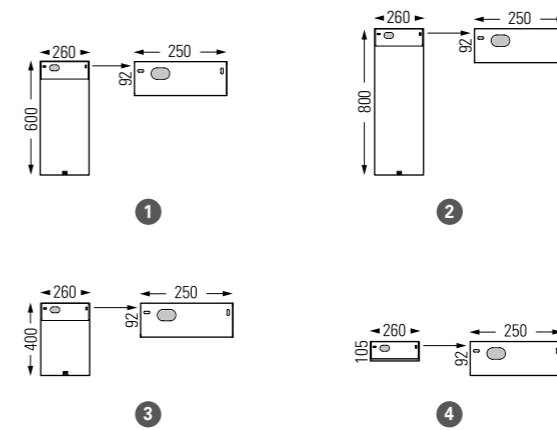

La Hutte

Design matali crasset

Die Lampe greift die Form einer Hütte auf, die Urform einer einfachen Unterkunft mit lebenswichtiger Feuerstelle in der Mitte.

Sie besticht durch ihre schützende Glashülle, wirkt wie ein Haus, das Photonen aufnimmt und wieder abgibt. La Hutte verströmt mit seiner beschützenden Präsenz die Wärme und das Licht eines wohnlichen Heims.

Die Leuchte besteht aus zwei Teilen, einer in allen Farben erhältlichen Metallbasis und einem mundgeblasenen, transparenten Glas.

Die Leuchte ist in drei Ausführungen erhältlich, als Tisch-, Boden- und Stehleuchte.



La Hutte

Aluminium
Diffusor Klarglas
IP65 / Klasse 2

LIGHTQUELLE

E27 - 23W max

MODELLE

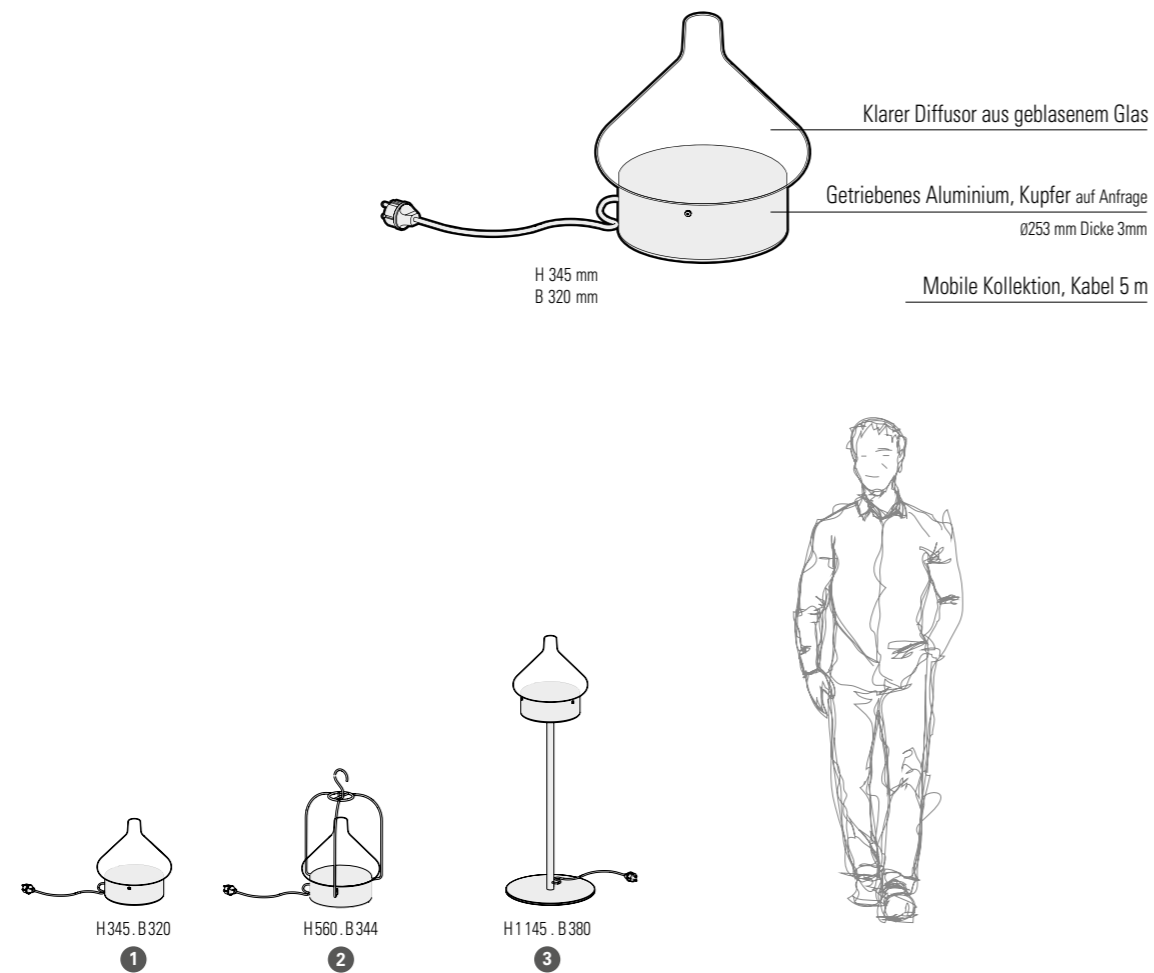

REFERENZEN

••• durch den gewünschten Farbcode ersetzen / (•) durch den gewünschten Steckertyp ersetzen

MODELLE	E27
1	166 001 ••• (•)
2	166 002 ••• (•)
3	166 003 ••• (•)
ERSATZDIFFUSOREN	
165 085 609	

FARBCODES

••• durch den gewünschten Farbcode ersetzen ↴

	RAL 7021 SCHWARZGRAU 107		RAL 3005 WEINROT 066
	RAL 9010 REINWEISS 101		RAL 3013 TOMATENROT 110
	BLAU 111		RAL 2004 REINORANGE 014
Andere Farben auf Anfrage			RAL 6025 FARNGRÜN 109

STECKERTYPEN

Die Standardstecker von Roger Pradier sind Schuko-Stecker Typ F
Für ausländische Stecker, dann (•) durch Steckertyp ersetzen ↴

	FÜR K-STECKER UK		FÜR SCHWEIZER STECKER CH
	Typ G		Typ J



Hector

Design Stéphane Joyeux





Beispiele für spezifische Farben (außerhalb der Roger Pradier® Farbpalette) auf Anfrage.

Hector

Aluminium
Diffusor aus klarem, siebbedrucktem Glas
IP65 / Klasse 1

LIGHTQUELLEN

LED SYM 26W - 3000K warmweiß
LED ASYM 26W - 3000K warmweiß
LED SYM 35W - Dimmbar über 1-10 Volt - 3000K warmweiß
LED ASYM 35W - Dimmbar über 1-10 Volt - 3000K warmweiß
LED SYM 35W - Dimmbar über DALI - 3000K warmweiß
LED ASYM 35W - Dimmbar über DALI - 3000K warmweiß

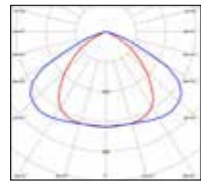

Modelle 1 bis 3

LED 26W SYM
Lichtstrom - 3250 lm
CRI > 80

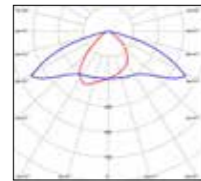

Modelle 1 bis 3

LED 26W ASYM
Lichtstrom - 3270 lm
CRI > 80

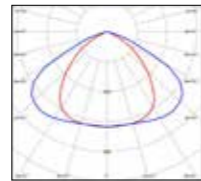

Modelle 1 bis 3

LED 35W SYM
Lichtstrom - 4280 lm
CRI > 80

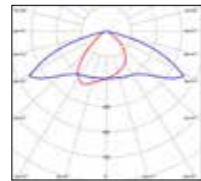

Modelle 1 bis 3

LED 35W ASYM
Lichtstrom - 4250 lm
CRI > 80

PRM Emoy 20 lux s.304
Modell 2 ASYM

LED ASYM 35W	Weg	Abstand
H 3,00m	B. 3,00m	25,00m



H 124. B 160. T 366

1

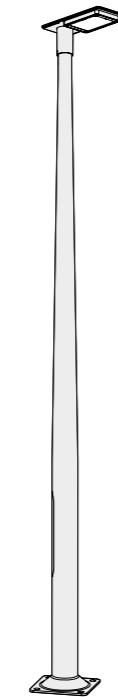

H 3026. B 260. T 427

2

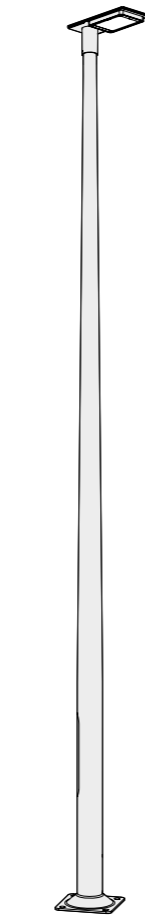

H 4026. B 260. T 427

3

- 107
- 105
- 065
- 101
- 046

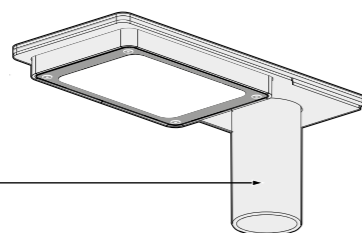

Ausführung mit
1 Farbstellung

- 134
- 056
- 014
- 068

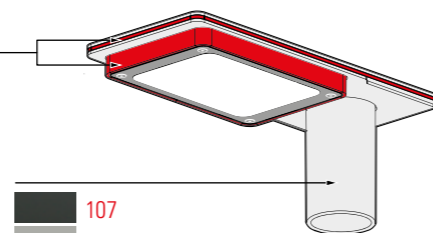

- 107
- 105

Version mit **2 Farbstellungen**

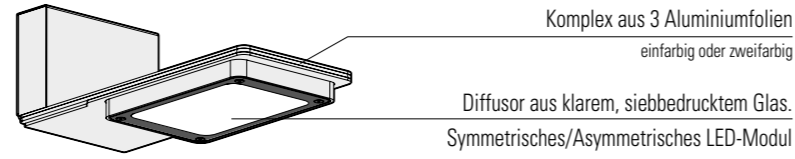

Komplex aus 3 Aluminiumfolien
einfarbig oder zweifarbig

Diffusor aus klarem, siebbedrucktem Glas.
Symmetrisches/Asymmetrisches LED-Modul

Erhältlich als Einzelkopf
mit Fernbedienung für die Montage am Ø60-Mast

REFERENZEN

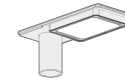

Ausführung mit
1 Farbstellung



Version mit **2 Farbstellungen** mit
Halterung in
Seidengrau 105



Version mit **2 Farbstellungen** mit
Halterung in
Schwarzgrau 107

FARBCODES

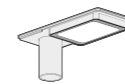

Ausführung mit
1 Farbstellung



Version mit **2 Farbstellungen** mit
Halterung in
Seidengrau 105
Schwarzgrau 107

VERKABELUNG

... durch den gewünschten Farbcode ersetzen

MODELLE	SYMMETRISCH LED			ASYMMETRISCH LED		
	26W 3000K warmweiß	35W 3000K warmweiß Dimmbar über 1-10 Volt	35W 3000K warmweiß Dimmbar über DALI	26W 3000K warmweiß	35W 3000K warmweiß Dimmbar über 1-10 Volt	35W 3000K warmweiß Dimmbar über DALI
1	182 001 ...	182 003 ...	182 005 ...	182 002 ...	182 004 ...	182 006 ...
2	182 013 ...	182 015 ...	182 017 ...	182 014 ...	182 016 ...	182 018 ...
3	182 019 ...	182 021 ...	182 023 ...	182 020 ...	182 022 ...	182 024 ...

MODELLE	SYMMETRISCH LED			ASYMMETRISCH LED		
	26W 3000K warmweiß	35W 3000K warmweiß Dimmbar über 1-10 Volt	35W 3000K warmweiß Dimmbar über DALI	26W 3000K warmweiß	35W 3000K warmweiß Dimmbar über 1-10 Volt	35W 3000K warmweiß Dimmbar über DALI
1	182 201 ...	182 203 ...	182 205 ...	182 202 ...	182 204 ...	182 206 ...
2	182 213 ...	182 215 ...	182 217 ...	182 214 ...	182 216 ...	182 218 ...
3	182 219 ...	182 221 ...	182 223 ...	182 220 ...	182 222 ...	182 224 ...

MODELLE	SYMMETRISCH LED			ASYMMETRISCH LED		
	26W 3000K warmweiß	35W 3000K warmweiß Dimmbar über 1-10 Volt	35W 3000K warmweiß Dimmbar über DALI	26W 3000K warmweiß	35W 3000K warmweiß Dimmbar über 1-10 Volt	35W 3000K warmweiß Dimmbar über DALI
1	182 301 ...	182 303 ...	182 305 ...	182 302 ...	182 304 ...	182 306 ...
2	182 313 ...	182 315 ...	182 317 ...	182 314 ...	182 316 ...	182 318 ...
3	182 319 ...	182 321 ...	182 323 ...	182 320 ...	182 322 ...	182 324 ...

ERSATZDIFFUSOREN

165 108 609

... durch den gewünschten Farbcode ersetzen



- RAL 7021 SCHWARZGRAU 107
- RAL 7044 SEIDENGRAU 105
- RAL 5011 STAHLBLAU 065
- RAL 9010 REINWEISS 101
- ROST 046

Andere Farben auf Anfrage



- RAL 5009 AZURBLAU MATT 134
- RAL 3020 VERKEHRSROT 056
- RAL 2004 REINORANGE 014
- RAL 1016 SCHWEFELGELB 068

Andere Farben auf Anfrage

Spezifische Farben (außerhalb der Roger Pradier® Farbpalette) auf Anfrage

Kabeleinführung in Grau

Halterungen werden mitgeliefert (nur für Modell 1)
Steinschrauben auf Anfrage (Modelle 2 und 3) s.306

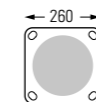
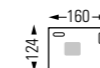

Tetra

Design Stéphane Joyeux





Tetra

Aluminium
Wanne Polycarbonat klar
Leuchtenraster in Edelstahl gestreckt (Ausführung E27)
IP65 / IK10 / Klasse 1

Securilite LED Technologie - Sym oder Asym Version (außer Modelle 1 und 5) Siehe s.304

LIGHTQUELLEN

LED 12W - 2700K warmweiß
E27 - 70W max Ø66 mm - H 175 mm max (mit Leuchtenraster)
Ø80 mm - H 180 mm max (ohne Raster)

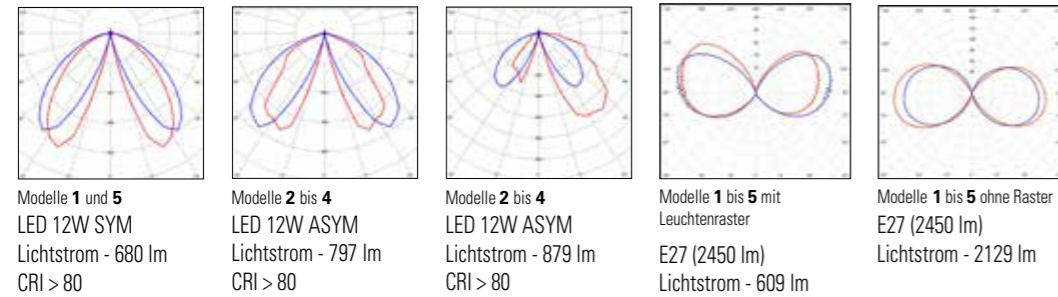

H 300 mm
B 170 mm
T 116 mm

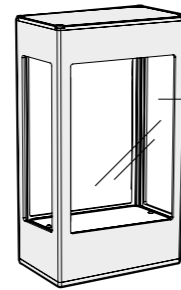

Stranggepresstes Aluminiumprofil

Wanne Polycarbonat klar

Ausführung LED
Symmetrisch oder Asymmetrisch

Ausführung E27
Raster aus rostfreiem Stahl

4-seitige Beleuchtung

Ulor<1%

MODELLE

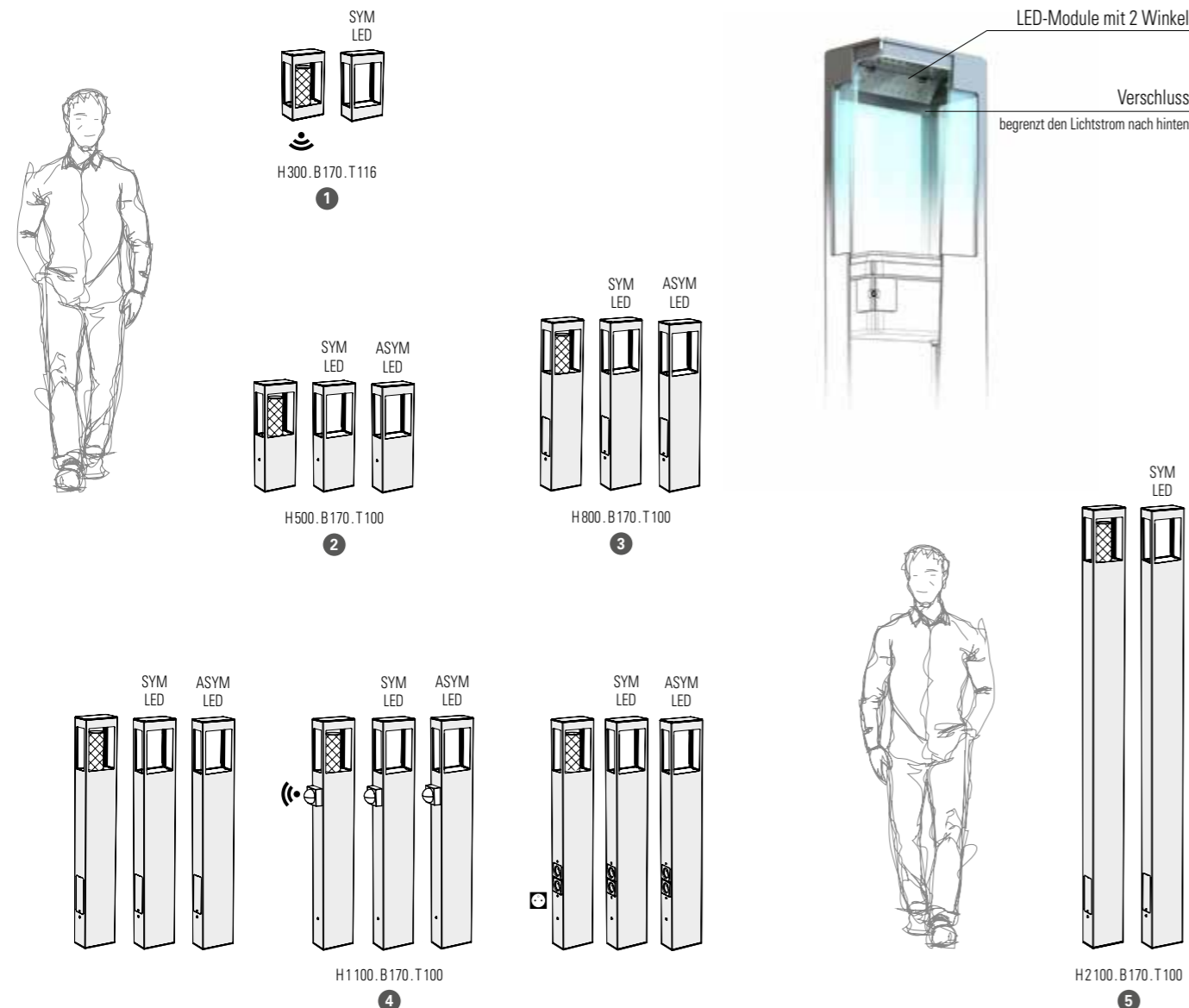

REFERENZEN

••• durch den gewünschten Farbcode ersetzen / (•) durch den gewünschten Steckertyp ersetzen

MODELLE	E27	SYMMETRISCH LED 12W 2700K warmweiß	ASYMMETRISCH LED 12W 2700K warmweiß
1	162 001 •••	162 306 •••	
2	162 007 •••	162 211 •••	162 111 •••
3	162 012 •••	162 216 •••	162 116 •••
4	162 017 •••	162 221 •••	162 121 •••
5	162 022 •••	162 326 •••	

Mit Bewegungsmelder

MODELLE	E27	SYMMETRISCH LED 12W 2700K warmweiß	ASYMMETRISCH LED 12W 2700K warmweiß
1	162 002 •••		
4	162 027 •••	162 229 •••	162 129 •••

Mit Steckern

MODELLE	E27	SYMMETRISCH LED 12W 2700K warmweiß	ASYMMETRISCH LED 12W 2700K warmweiß
4	162 031 •••(•)	162 233 •••(•)	162 133 •••(•)

ERSATZDIFFUSOREN

165 066 601

ERSATZLEUCHTENRASTER (E27)

165 075 018

FARBCODES

••• durch den gewünschten Farbcode ersetzen

	RAL 9005 TIEFSCHWARZ 000		RAL 5011 STAHLBLAU 065
	ANTHRAZITGRAU 006		RAL 3013 TOMATENROT 110
	METALLGRAU 023		RAL 3020 VERKEHRSROT 056
	WEISS 001		ROST 046
	RAL 9010 REINWEISS 101		RAL 6025 FARNGRÜN 109

Andere Farben auf Anfrage

STECKERTYPEN

Wenn nicht französischer Stecker, dann (•) durch Steckertyp ersetzen

	SCHUKO-STECKER SK Typ F		STECKER SCHWEIZ CH Typ J
--	----------------------------	--	-----------------------------

VERKABELUNG

Kabeleinführung in Grau
Halterungen werden mitgeliefert
Steinschrauben auf Anfrage (Modell 5) s.306

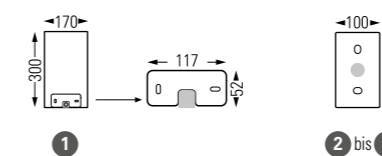

Brick²

Design Stéphane Joyeux







Brick²

Aluminium
 Diffusor Klarglas oder diffusor PMMA schwarz satiniert
 Leuchtenabdeckung Polycarbonat satiniert (Modell 1)
 Leuchtenabdeckung PMMA (Modelle 2 bis 4)
 IP44 / Klasse 2

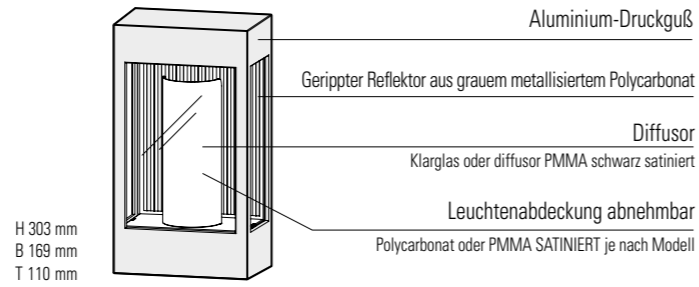

LIGHTQUELLEN

E27 - 23W max
 Ø 67 mm - H 175 mm max (Modell 1 mit Leuchtenabdeckung)
 Ø 60 mm - H 180 mm max (Modelle 2 bis 4 mit Leuchtenabdeckung)
 Ø 80 mm - H 220 mm max (Modelle 1 bis 4 ohne Leuchtenabdeckung)

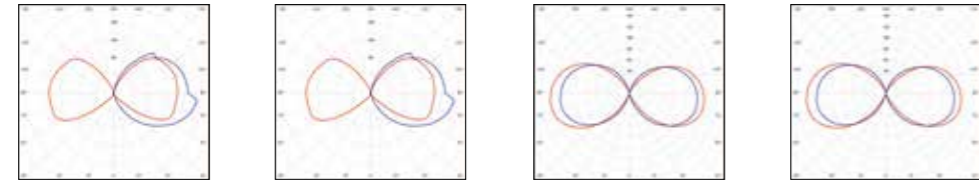

Modell 1 mit Leuchtenabdeckung E27 (2450 lm) Lichtstrom - 1180 lm	Modell 1 ohne Leuchtenabdeckung E27 (2450 lm) Lichtstrom - 1671 lm	Modelle 2 bis 4 mit Leuchtenabdeckung E27 (1520 lm) Lichtstrom - 880 lm	Modelle 2 bis 4 ohne Leuchtenabdeckung E27 (2450 lm) Lichtstrom - 2129 lm
--	---	--	--

PRM Emoy 20 lux s.304
 Modell 3 ohne Leuchtenabdeckung

E27 (2450 lm)	Weg	Abstand
H 0,80 m	B. 2,00 m	8,00 m

MODELLE

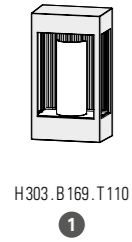

H 303, B 169, T 110

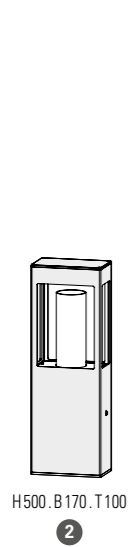

H 500, B 170, T 100

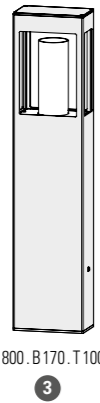

H 800, B 170, T 100

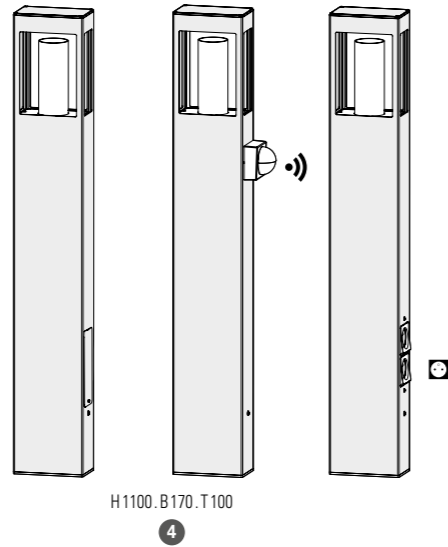

H 1100, B 170, T 100



REFERENZEN

••• durch den gewünschten Farbcode ersetzen / (•) durch den gewünschten Steckertyp ersetzen

MODELLE	DIFFUSOREN	E27	E27 + BEWEGUNGSMELDER	STECKERTYPEN
1	KLARGLAS	108 001 •••		
	PMMA SCHWARZ	108 004 •••		
2	KLARGLAS	108 002 •••		
	PMMA SCHWARZ	108 005 •••		
3	KLARGLAS	108 003 •••		
	PMMA SCHWARZ	108 006 •••		
4	KLARGLAS	108 007 •••	108 008 •••	108 009 ••• (•)
	PMMA SCHWARZ	108 010 •••	108 011 •••	108 012 ••• (•)

ERSATZDIFFUSOREN

KLARGLAS (Modell 1)	165 013 609
KLARGLAS (Modelle 2, 3 et 4)	165 014 609
PMMA SCHWARZ (Modell 1)	165 013 617
PMMA SCHWARZ (Modelle 2, 3 und 4)	165 014 617

ERSATZLEUCHTENABDECKUNG

POLYCARBONAT SATINIERT (Modell 1)	165 071 611
PMMA SATINIERT (Modelle 2, 3 und 4)	165 072 612

FARBCODES

••• durch den gewünschten Farbcode ersetzen

	SAMTSCHWARZ 113		RAL 6025 FARNGRÜN 109
	RAL 7021 SCHWARZGRAU 107		ANTHRAZITGRAU 006
	RAL 7044 SEIDENGRAU 105		SCHIEFERGRAU 059
	RAL 9010 REINWEISS 101		WEISS 001
	RAL 5011 STAHLBLAU 065		BLAU 111
	RAL 3005 WEINROT 066		SAND 053
	RAL 3013 TOMATENROT 110		SANDSTEIN 054
	RAL 3020 VERKEHRSROT 056		ROST 046
	RAL 2004 REINORANGE 014		ALUMINIUM UNBEHANDELT VERSIEGELT MATT 129 nur modell 1

Andere Farben auf Anfrage

STECKERTYPEN

Wenn nicht französischer Stecker, dann (•) durch Steckertyp ersetzen

SCHUKO-STECKER UK
Typ F

STECKER SCHWEIZ CH
Typ J

VERKABELUNG

Kabeleinführung in Grau
 Halterungen werden mitgeliefert

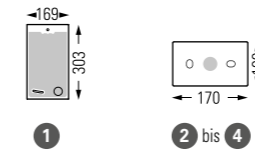

Lampiock 1

Design Stéphane Joyeux

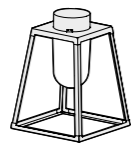

Lampiock 1

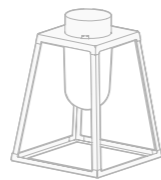

Lampiock 2

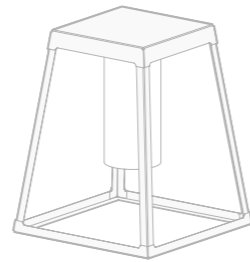

Lampiock 4

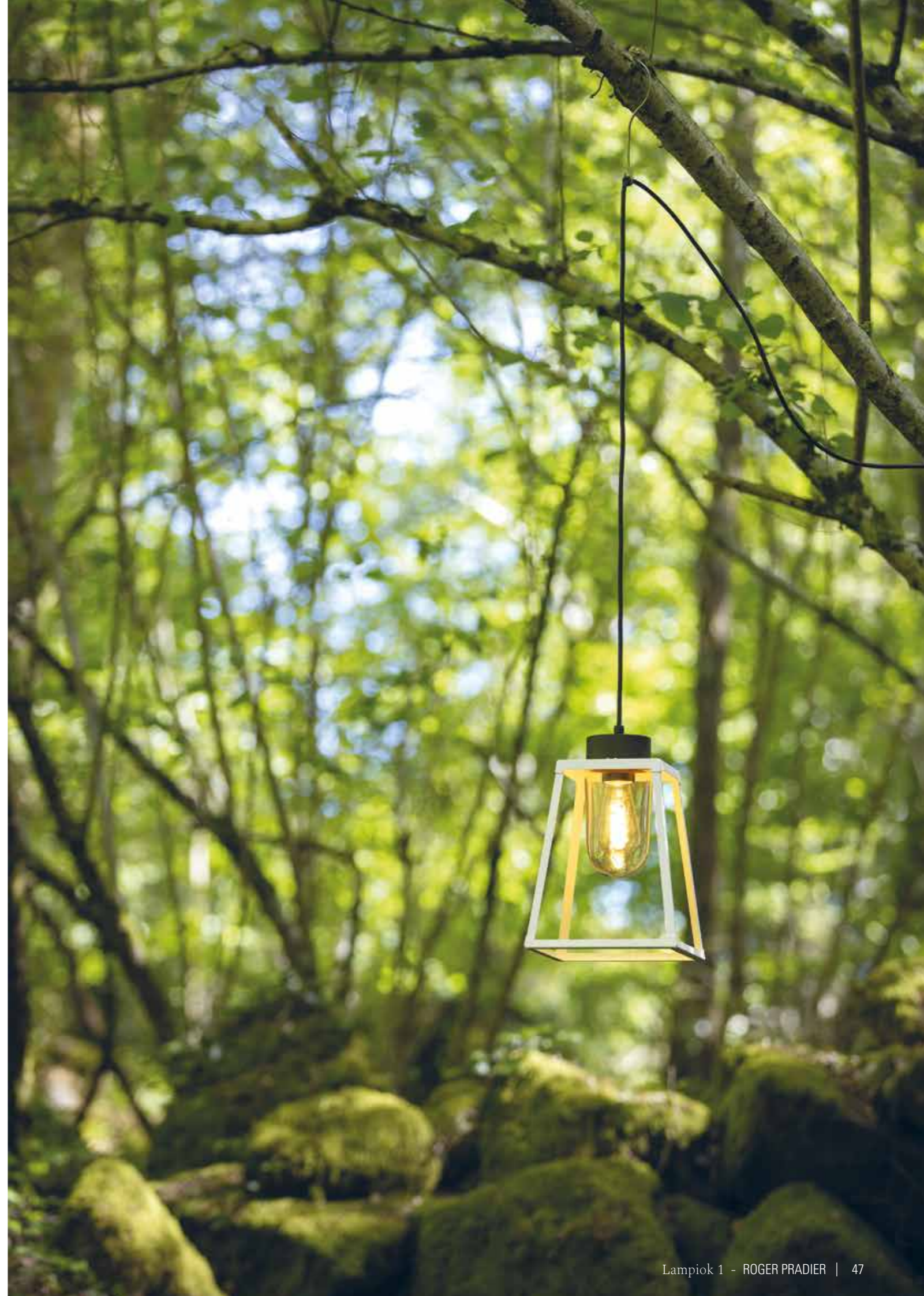

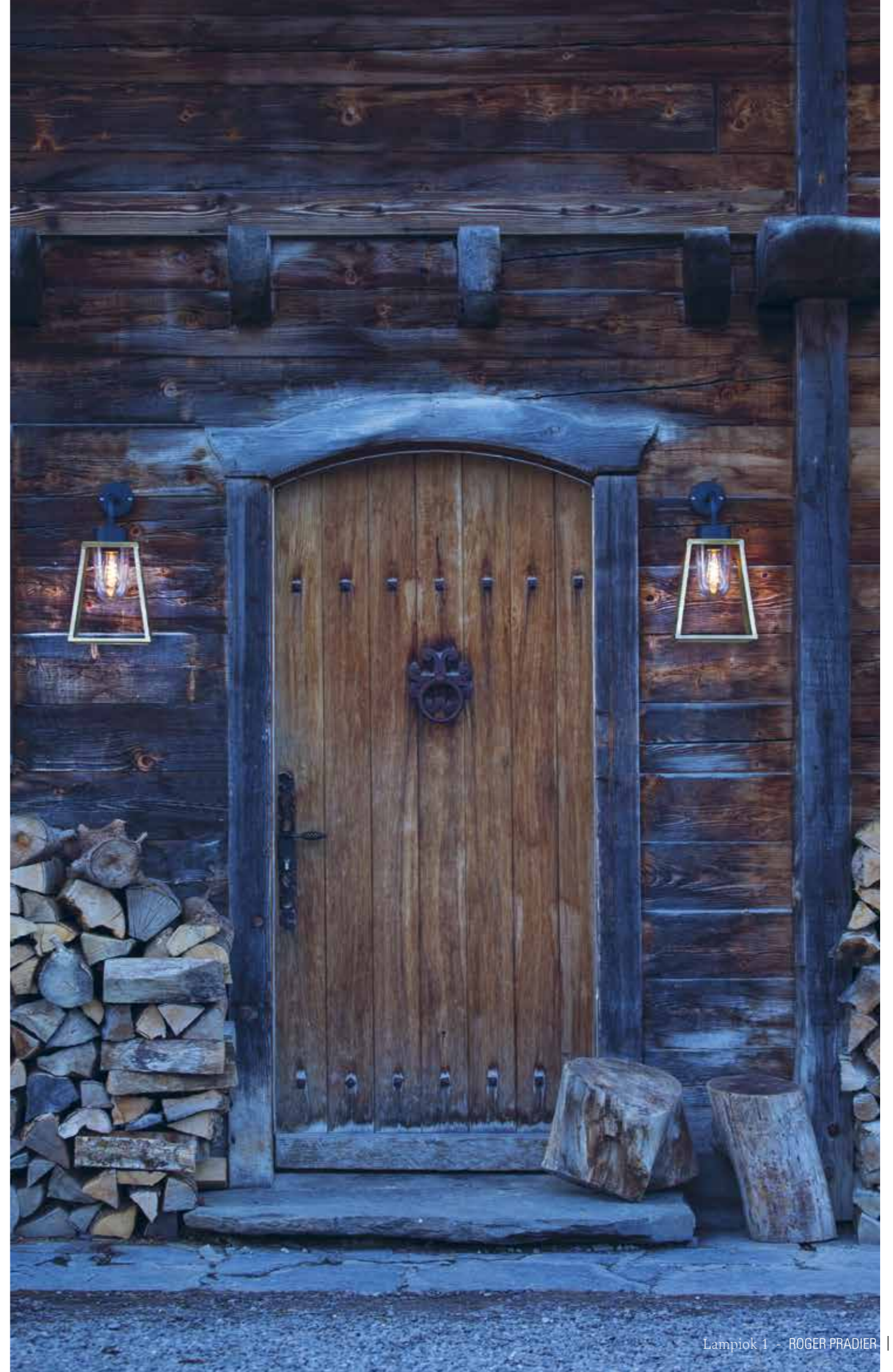

Lampiock 1

Aluminium, Messing versiegelt getönt oder Kupfer patiniert versiegelt
 Diffusor Klar- oder Mattglas
 Halterungen in Schwarzgrau 107 (RAL 7021)
 IP65 (lanterne) / Klasse 2 / Klasse 1 (Modelle 7 und 8)

LIGHTQUELLE

E27 - 52W max Ø 68 mm - H 150 mm max

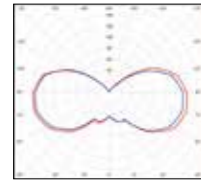

PRM Emoy 20 lux s.304
 Modell 7

E27 (2450lm)	Weg	Abstand
H 2,50m	B. 2,00m	3,00m

E27 (2450 lm)
 Lichtstrom / matt - 1558 lm
 Lichtstrom / klar - 1673 lm

MODELLE

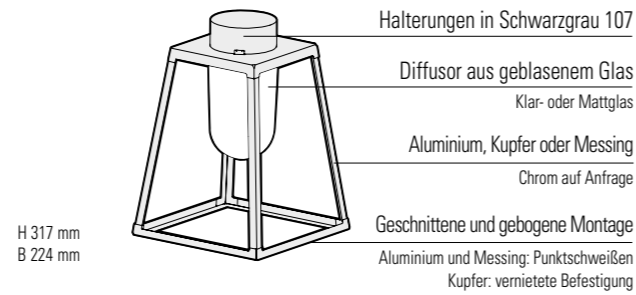
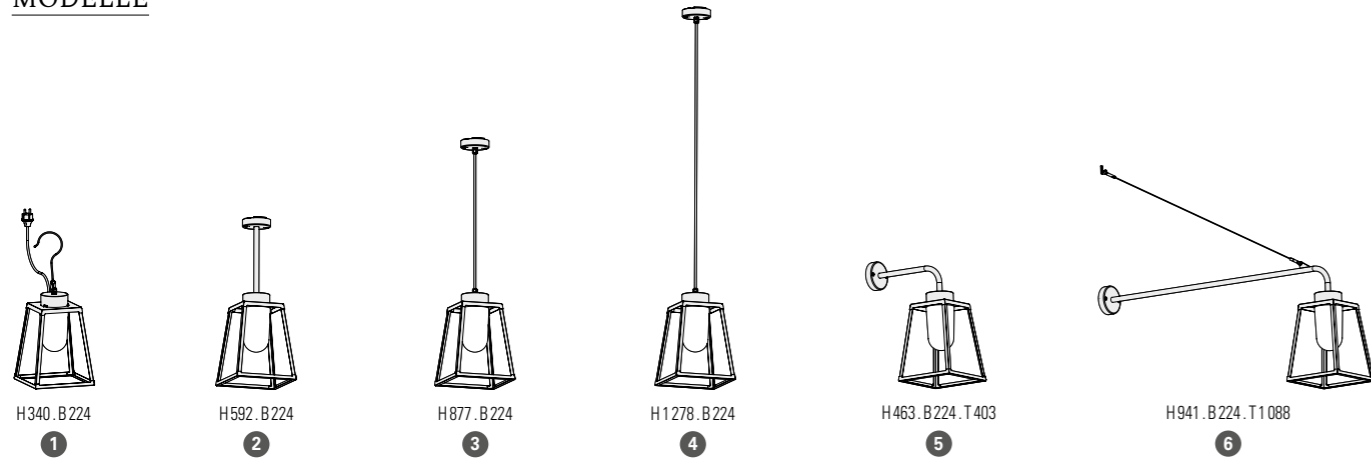

Lampiock 1

REFERENZEN

••• durch den gewünschten Farbe- oder Materialcode ersetzen / (•) durch den gewünschten Steckertyp ersetzen

MODELLE	DIFFUSOREN	E27	ECKHALTERUNG
1	KLARGLAS	131 001 •••(•)	
	MATTGLAS	131 002 •••(•)	
2	KLARGLAS	131 003 •••	
	MATTGLAS	131 004 •••	
3	KLARGLAS	131 005 •••	
	MATTGLAS	131 006 •••	
4	KLARGLAS	131 007 •••	
	MATTGLAS	131 008 •••	
5	KLARGLAS	131 009 •••	147 005 •••
	MATTGLAS	131 010 •••	
6	KLARGLAS	131 011 •••	
	MATTGLAS	131 012 •••	
7	KLARGLAS	131 013 •••	
	MATTGLAS	131 014 •••	
8	KLARGLAS	131 015 •••	
	MATTGLAS	131 016 •••	
ERSATZDIFFUSOREN			
	KLARGLAS	165 035 609	
	MATTGLAS	165 035 610	

FARBCODES

••• durch den gewünschten Farbcode ersetzen ↓

	RAL 7021 SCHWARZGRAU 107		RAL 3013 TOMATENROT 110
	RAL 7044 SEIDENGRAU 105		RAL 2004 REINORANGE 014
	WEISS 001		RAL 1016 SCHWEFELGELB 068
	RAL 9010 REINWEISS 101		RAL 6025 FARNGRÜN 109
	BLAU 111	Andere Farben auf Anfrage	

Halterung in Schwarzgrau (RAL 7021) für alle Farben

MATERIALCODES

••• durch Materialcode ersetzen ↓

	MESSING VERSIEGELT GETÖNT 070
	KUPFER PATINIERT VERSIEGELT 080

Halterung in Schwarzgrau (RAL 7021) für alle Materialien

STECKERTYPEN

Die Standardstecker von Roger Pradier sind Schuko-Stecker Typ F
 Für ausländische Stecker, dann (•) durch Steckertyp ersetzen ↓

	FÜR K-STECKER UK		FÜR SCHWEIZER STECKER CH
	Typ G		Typ J

VERKABELUNG

Kabeleinführung in Grau
 Halterungen werden mitgeliefert

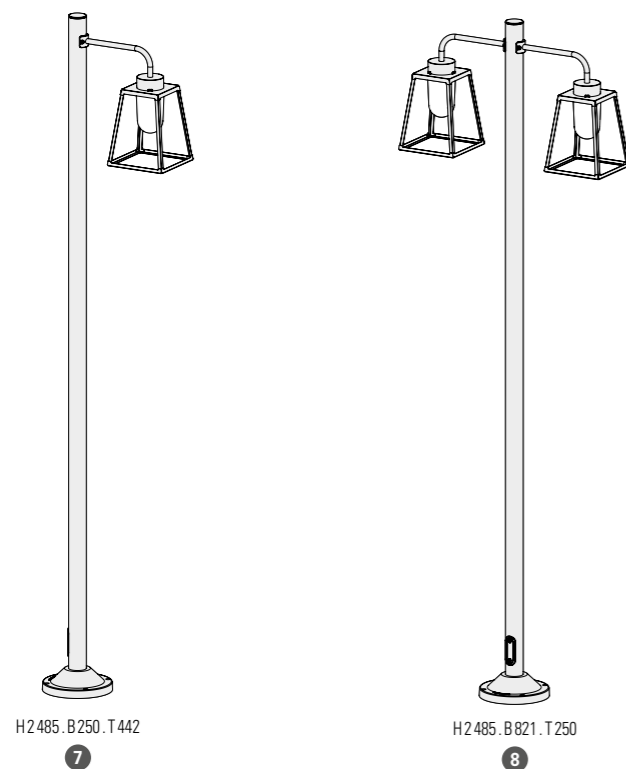
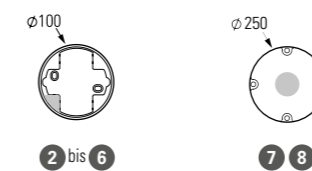

Lampiock 2

Design Stéphane Joyeux

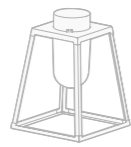

Lampiock 1

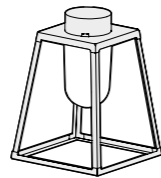

Lampiock 2

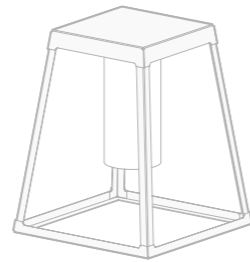

Lampiock 4





Lampiock 2

Aluminium, Messing versiegelt getönt oder Kupfer patiniert versiegelt
 Diffusor Klar- oder Mattglas
 Halterungen in Schwarzgrau 107 (RAL 7021)
 IP65 (Lanterne) / Klasse 1

LIGHTQUELLE

E27 - 52W max Ø 80 mm - H 172 mm max

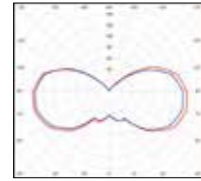

PRM Emoy 20 lux s.304
 Modell 3

E27 (2450 lm)	Weg	Abstand
H 2,50 m	B. 2,00 m	3,00 m

E27 (2450 lm)
 Lichtstrom/matt - 1558 lm
 Lichtstrom/klar - 1673 lm

MODELLE

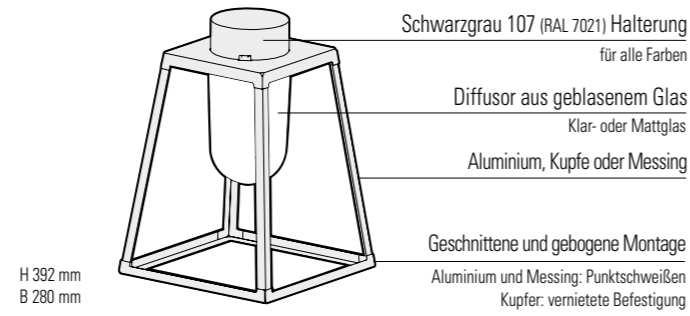
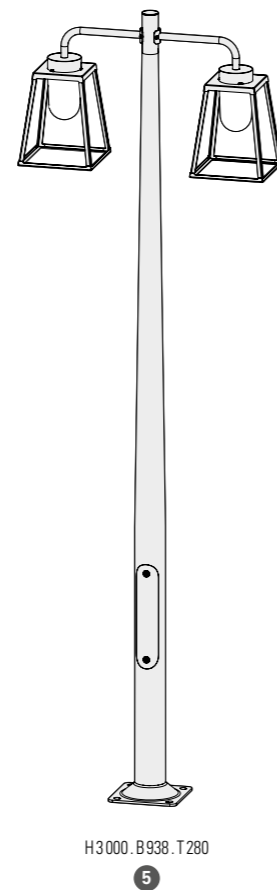
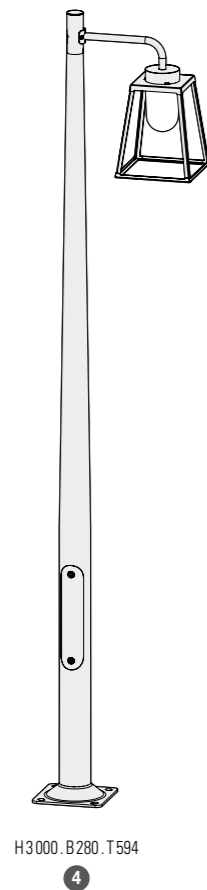

H 392 mm
 B 280 mm

Lampiock 2

REFERENZEN

... durch den gewünschten Farb- oder Materialcode ersetzen

MODELLE	DIFFUSOREN	E27	ECKHALTERUNG
1	KLARGLAS	178 001 ...	
	MATTGLAS	178 002 ...	
2	KLARGLAS	178 003 ...	
	MATTGLAS	178 004 ...	
3	KLARGLAS	178 005 ...	147 005 ...
	MATTGLAS	178 006 ...	
4	KLARGLAS	178 011 ...	
	MATTGLAS	178 012 ...	
5	KLARGLAS	178 013 ...	
	MATTGLAS	178 014 ...	
ERSATZDIFFUSOREN			
	KLARGLAS	165 095 609	
	MATTGLAS	165 095 610	

FARBCODES

... durch den gewünschten Farbcode ersetzen

	RAL 7021 SCHWARZGRAU 107		RAL 3005 WEINROT 066
	RAL 7044 SEIDENGRAU 105		RAL 3013 TOMATENROT 110
	RAL 9010 REINWEISS 101		RAL 2004 REINORANGE 014
	BLAU 111		RAL 1016 SCHWEFELGELB 068
			RAL 6025 FARNGRÜN 109

Andere Farben auf Anfrage
 Halterung in Schwarzgrau (RAL 7021) für alle Farben

MATERIALCODES

... durch Materialcode ersetzen

	MESSING VERSIEGELT GETÖNT 070
	KUPFER PATINIERT VERSIEGELT 080

Halterung in Schwarzgrau (RAL 7021) für alle Materialien

VERKABELUNG

Kabeleinführung in Grau
 Halterungen werden mitgeliefert (außer Modelle 4 und 5)
 Steinschrauben auf Anfrage (Modelle 4 und 5) s.306

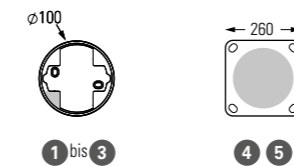

Lampiock 4

Design Stéphane Joyeux

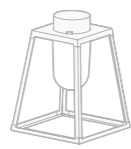

Lampiock 1

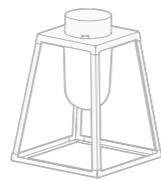

Lampiock 2

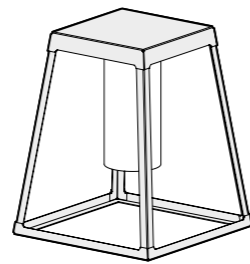

Lampiock 4





Lampiock 4

Aluminium
 Diffusor PMMA opal oder satiniert (Modelle 1, 3, 5) / PMMA-ROHR satiniert (Modelle 2, 4, 6)
 SCHWARZGRAU 107 (RAL 7021) Halterung für zweifarbige Ausführung
 IP65 (Lanterne) / Klasse 1

LIGHTQUELLEN

LED 35W - 3000K warmweiß
 LED 35W - 4000K neutralweiß
 LED 70W - 3000K warmweiß (Modell 1)
 LED 70W - 4000K neutralweiß (Modell 1)

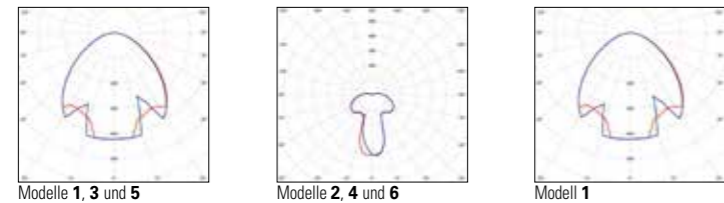

Modelle **1, 3 und 5**
 LED 35W
 Lichtstrom / opal - 2720 lm
 Lichtstrom / satiniert - 2940 lm
 CRI > 80

Modelle **2, 4 und 6**
 LED 35W
 Lichtstrom - 3007 lm
 CRI > 80

Modell **1**
 LED 70W
 Lichtstrom / opal - 5440 lm
 Lichtstrom / satiniert - 5885 lm
 CRI > 80

MODELLE

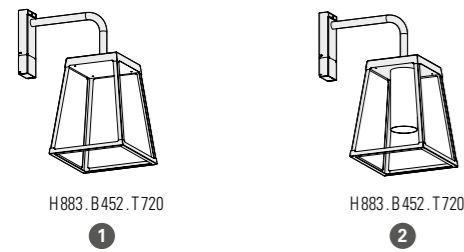

H883 . B452 . T720
 1
 H883 . B452 . T720
 2

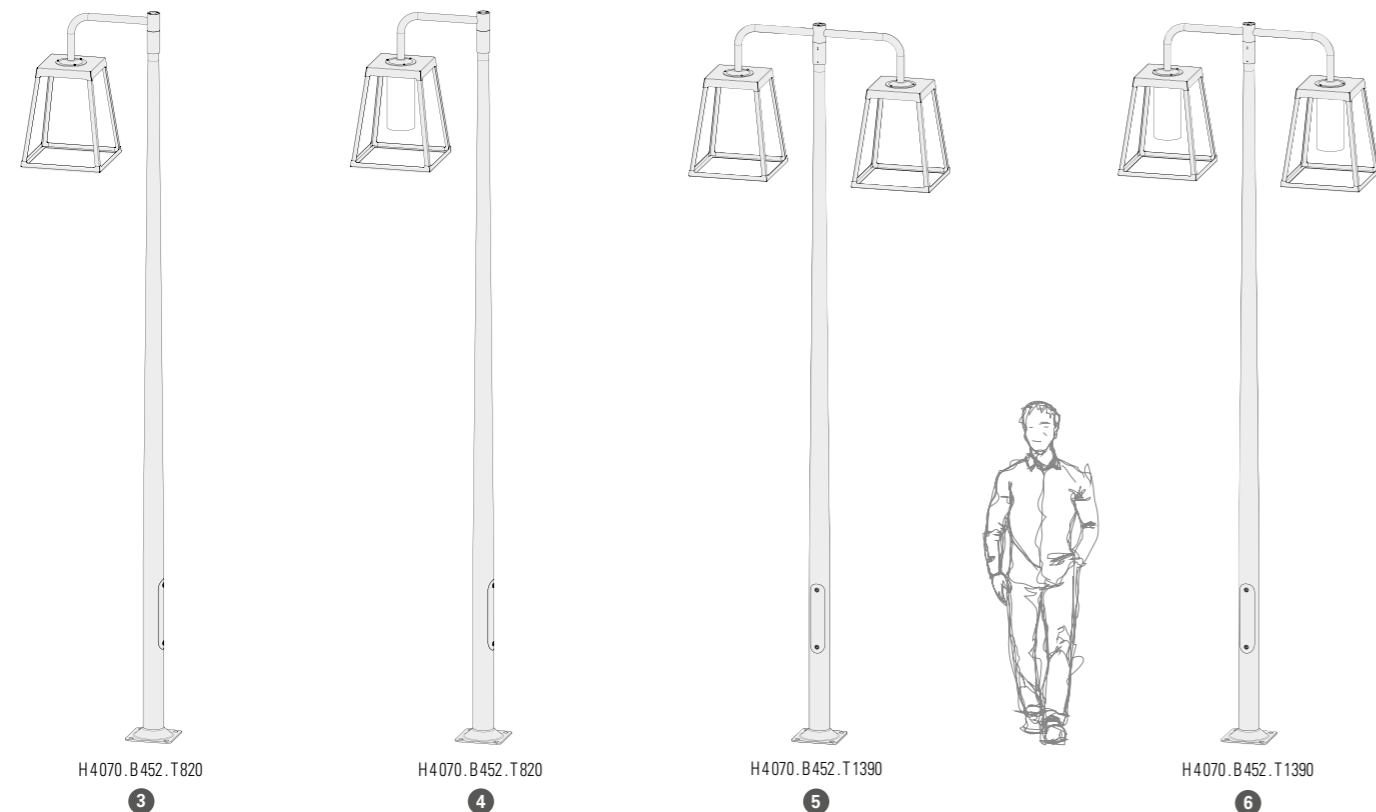

H4070 . B452 . T820
 3
 H4070 . B452 . T820
 4
 H4070 . B452 . T1390
 5
 H4070 . B452 . T1390
 6

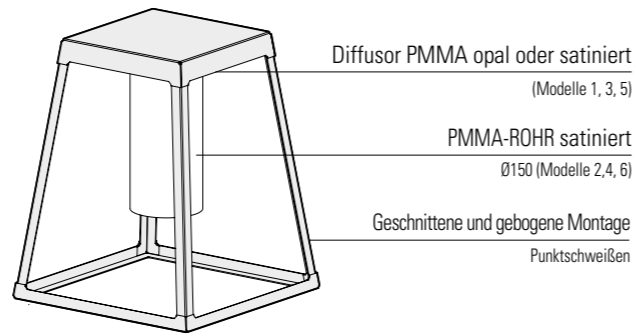

Diffusor PMMA opal oder satiniert
 (Modelle 1, 3, 5)
 PMMA-ROHR satiniert
 Ø150 (Modelle 2, 4, 6)
 Geschnittene und gebogene Montage
 Punktschweißen

H 551 mm
 B 452 mm

PRM Emoy 20 lux s.304
 Modell 1

LED 70W	Weg	Abstand
H 5,00m	B. 5,00m	16,00m

PRM Emoy 20 lux s.304
 Modell 5

LED 2x35W	Weg	Abstand
H 4,00m	B. 5,00m	20,00m

REFERENZEN



Ausführung mit
1 Farbstellung



Version mit
2 Farbstellungen
 mit Halterung in
 SCHWARZGRAU 107

••• durch den gewünschten Farbcode ersetzen

MODELLE	DIFFUSOREN	LED 35W 3000K warmweiß	LED 35W 4000K neutralweiß	LED 70W 3000K warmweiß	LED 70W 4000K neutralweiß
1	PMMA OPAL	175 001 •••	175 004 •••	175 007 •••	175 009 •••
	PMMA SATINIERT	175 002 •••	175 005 •••	175 008 •••	175 010 •••
2	PMMA-ROHR	175 003 •••	175 006 •••		
3	PMMA OPAL	175 011 •••	175 014 •••		
	PMMA SATINIERT	175 012 •••	175 015 •••		
4	PMMA-ROHR	175 013 •••	175 016 •••		
5	PMMA OPAL	175 017 •••	175 020 •••		
	PMMA SATINIERT	175 018 •••	175 021 •••		
6	PMMA-ROHR	175 019 •••	175 022 •••		

MODELLE	DIFFUSOREN	LED 35W 3000K warmweiß	LED 35W 4000K neutralweiß	LED 70W 3000K warmweiß	LED 70W 4000K neutralweiß
1	PMMA OPAL	175 201 •••	175 204 •••	175 207 •••	175 209 •••
	PMMA SATINIERT	175 202 •••	175 205 •••	175 208 •••	175 210 •••
2	PMMA-ROHR	175 203 •••	175 206 •••		
3	PMMA OPAL	175 211 •••	175 214 •••		
	PMMA SATINIERT	175 212 •••	175 215 •••		
4	PMMA-ROHR	175 213 •••	175 216 •••		
5	PMMA OPAL	175 217 •••	175 220 •••		
	PMMA SATINIERT	175 218 •••	175 221 •••		
6	PMMA-ROHR	175 219 •••	175 222 •••		

ERSATZDIFFUSOREN

PMMA OPAL	165 091 615
PMMA SATINIERT	165 091 616
PMMA-ROHR	165 092 612

FARBCODES

••• durch den gewünschten Farbcode ersetzen ↴



Ausführung mit
1 Farbstellung

■	RAL 9005 TIEFSCHWARZ	000
■	RAL 7021 SCHWARZGRAU	107
■	RAL 7044 SEIDENGRAU	105
■	RAL 9010 REINWEISS	101
■	RAL 6009 TANNENGRÜN	067
■	RAL 3013 TOMATENROT	110
■	ROST	046

Andere Farben auf Anfrage



Version mit **2 Farbstellungen** mit
 Halterung in
Schwarzgrau 107

■	RAL 7044 SEIDENGRAU	105
■	RAL 9010 REINWEISS	101
■	RAL 6009 TANNENGRÜN	067
■	RAL 3013 TOMATENROT	110

Andere Farben auf Anfrage

VERKABELUNG

Kabeleinführung in Grau
 Halterungen werden mitgeliefert (außer Modelle 3 bis 6)
 Steinschrauben auf Anfrage (Modelle 3 bis 6) s.306

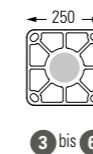
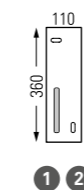

1 2

3 bis 6

Tank

Design Cédric Ragot

Die von der Architektur der New Yorker Wassertanks inspirierten Tank Leuchten wirken wie Lichtreservoirs. Imposante Silhouette und kontrastierende Details zwischen opalisierendem Diffusor und Gestell aus Thermoholz ... Die Tank Leuchten verbinden Industrieanklänge mit der Welt des Wohnens und bieten vielfältige Einsatzmöglichkeiten.



Tank

Kiefer hitzebehandelt, Edelstahl sandgestrahlt
 Diffusor Polypropylen opal
 IP65 / Klasse 2

LIGHTQUELLE

E27 - 60W max Ø 80 mm - H 280 mm max

MODELLE

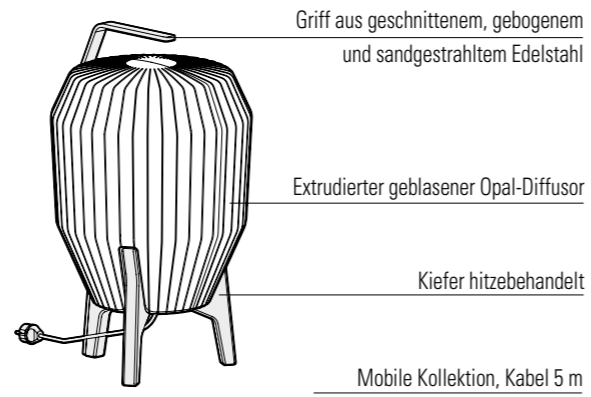
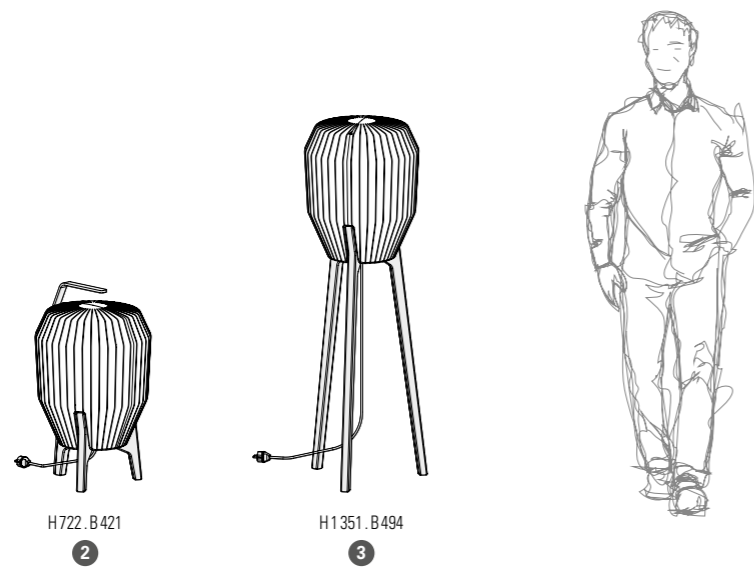

REFERENZEN

(•) durch den gewünschten Steckertyp ersetzen

MODELLE	E27
2	159 002 998 (•)
3	159 003 998 (•)

STECKERTYPEN

Die Standardstecker von Roger Pradier sind Schuko-Stecker Typ F
 Für ausländische Stecker, dann (•) durch Steckertyp ersetzen

 FÜR K-STECKER Typ G UK FÜR SCHWEIZER STECKER Typ J CH



Klint

Design Stéphane Joyeux



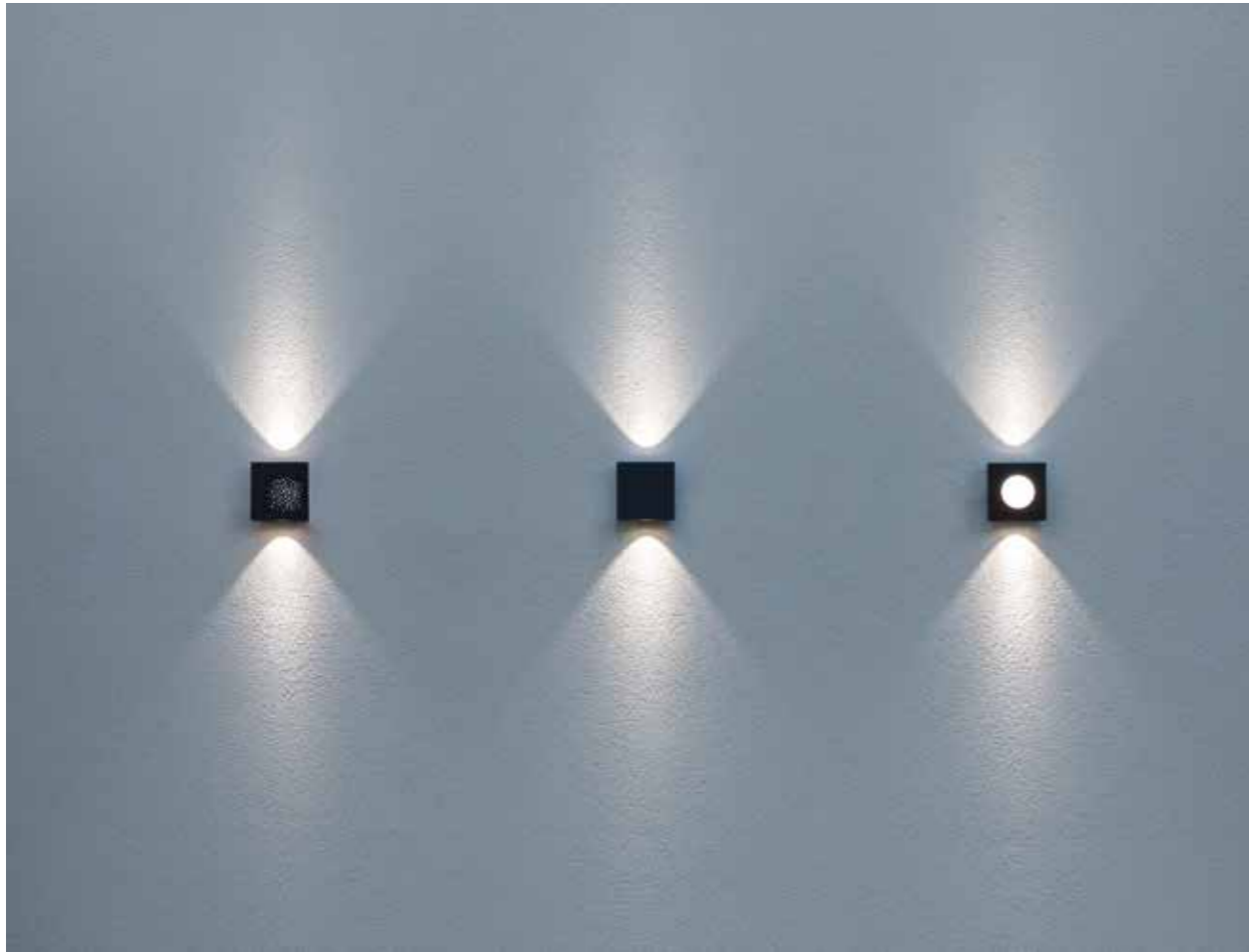

Klint

Aluminium, Kupfer oder Edelstahl gebürstet 316L
 Klarer PMMA-Diffusor
 IP65 / Klasse 2

LIGHTQUELLEN

LED 2x2W - 2800K warmweiß
 LED 2x2W - 4000K neutralweiß

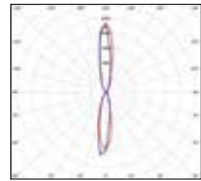

LED 2x2W - 40/40°
 Lichtstrom - 414 lm
 CRI > 80

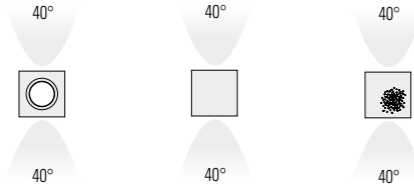

MODELLE

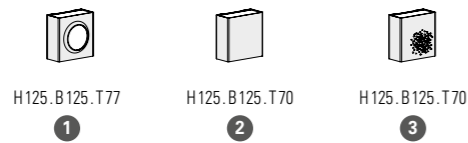

BESCHILDERUNG PERSONALISIERBAR

auf Anfrage



- 4 Zuschnitt quadratisch 80x80mm + Aufdruck auf den Diffusor
- 5 Laserschnitt
- 6 Laserschnitt + Aufdruck auf den Diffusor

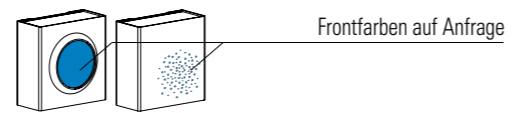
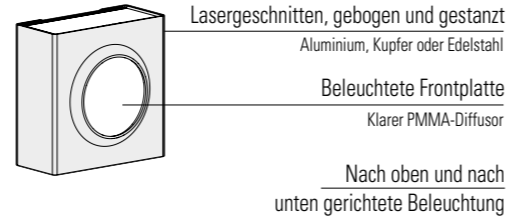

REFERENZEN

... durch den gewünschten Farb- oder Materialcode ersetzen

MODELLE	LED 2x2W 2800K warmweiß	LED 2x2W 4000K neutralweiß
1	167 001 ...	167 002 ...
2	167 003 ...	167 004 ...
3	167 005 ...	167 006 ...

MODELLE	LED 2x2W 2800K warmweiß	LED 2x2W 4000K neutralweiß
4	167 007 ...	167 008 ...
5	167 403 ...	167 404 ...
6	167 405 ...	167 406 ...

Beschilderung
 personalisierbar
 auf Anfrage

FARBCODES

... durch den gewünschten Farbcode ersetzen

	SAMTSCHWARZ 113		RAL 3005 WEINROT 066
	RAL 7021 SCHWARZGRAU 107		RAL 3020 VERKEHRSROT 056
	RAL 7044 SEIDENGRAU 105		RAL 2004 REINORANGE 014
	RAL 9010 REINWEISS 101		RAL 1016 SCHWEFELGELB 068
	RAL 5011 STAHLBLAU 065		RAL 6009 TANNENGRÜN 067
	BLAU 111		RAL 6025 FARNGRÜN 109

Andere Farben auf Anfrage

MATERIALCODES

... durch Materialcode ersetzen

	KUPFER GEBÜRSTET VERSIEGELT 084
	EDELSTAHL 018

VERKABELUNG

Kabeleinführung in Grau
 Halterungen werden mitgeliefert

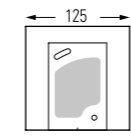

1

Cooper

Design Stéphane Joyeux





Cooper

Aluminium, gebürstetes Kupfer lackiert, gebürstetes Messing, verzinkter Stahl, weiß emaillierter Stahl, schwarz emaillierter Stahl
 Diffusor geblasenes Klar-oder Mattglas
 Aluminiumstützen samtschwarz 113
 IP65 / Klasse 2

LIGHTQUELLE

E27 - 52W max Ø68 mm - H150 mm max

MODELLE

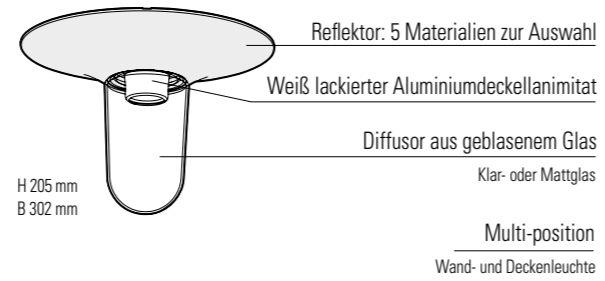

H302. B205
1



H348. B302. T439
2

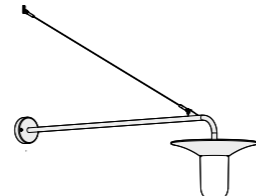

H782. B302. T1124
3

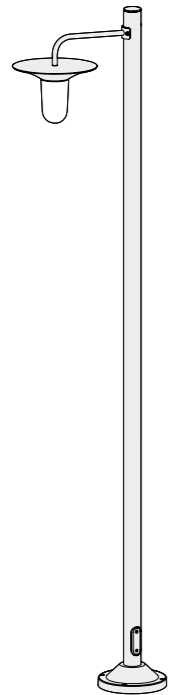

H2485. B302. T482
4

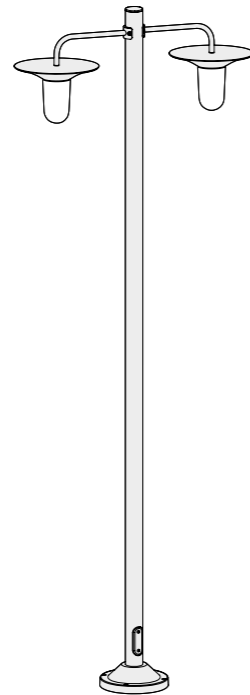

H2485. B900. T302
5



REFERENZEN

... durch den gewünschten Farb- oder Materialcode ersetzen

MODELLE	DIFFUSOREN	E27	ECKHALTERUNG
1	KLARGLAS	179 001 ...	
	MATTGLAS	179 002 ...	
2	KLARGLAS	179 003 ...	147 005 ...
	MATTGLAS	179 004 ...	
3	KLARGLAS	179 005 ...	
	MATTGLAS	179 006 ...	
4	KLARGLAS	179 007 ...	
	MATTGLAS	179 008 ...	
5	KLARGLAS	179 009 ...	
	MATTGLAS	179 010 ...	
ERSATZDIFFUSOREN			
	KLARGLAS	165 035 609	
	MATTGLAS	165 035 610	

FARBCODES

... durch den gewünschten Farbcode ersetzen

■	SAMTSCHWARZ	113
■	RAL 7021 SCHWARZGRAU	107
■	RAL 7044 SEIDENGRAU	105
■	RAL 9016 SIGNALWEISS	114
■	RAL 5009 AZURBLAU MATT	134
■	BLAU	111
■	RAL 3005 WEINROT	066
■	RAL 3013 TOMATENROT	110
■	RAL 2004 REINORANGE	014
■	RAL 1016 SCHWEFELGELB GLÄNZEND	057
■	RAL 6025 FARNGRÜN	109
■	ROST	046

Andere Farben auf Anfrage
 Halterung in Samtschwarz 113 für alle Farben

MATERIALCODES

... durch Materialcode ersetzen

■	KUPFER GEBÜRSTET VERSIEGELT	084
■	GEBÜRSTETES MESSING LACKIERT	075
■	STAHL GALVANISIERT	130
■	WEISS EMAILLIERT	131
■	SCHWARZ EMAILLIERT	132

Halterung in Samtschwarz 113 für alle Materialien

VERKABELUNG

Kabeleinführung in Grau
 Halterungen werden mitgeliefert

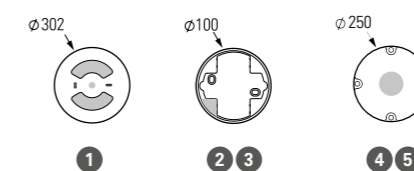

Séléné

Design Normal Studio

Séléné besticht durch eine fast skulpturale Präsenz. Diese Produktlinie in klarem, purem Design entspringt der aufmerksamen Erfassung des aus der Spenglertechnik bekannten Know-hows. „Die Großzügigkeit des Formats erinnert an die Blätter der Seerose. Der samtige Aspekt der gewählten Farben erinnert an die flauschige Oberfläche mancher Blüten und Blätter“, betonen Jean-François Dingjian und Eloi Chafai. Die verdeckte Lichtquelle verströmt einen schönen Lichtschein, der mit der Farbe des Leuchtenhintergrunds spielt. *VIA Label 2011*



Séléné

Aluminium
Diffusor Polycarbonat opal
IP65 / Klasse 2

LIGHTQUELLEN

LED 13W - 2900K warmweiß - Dimmbar über Triac
LED 21W - 4000K neutralweiß

H 499 mm
B 702 mm
T 136 mm

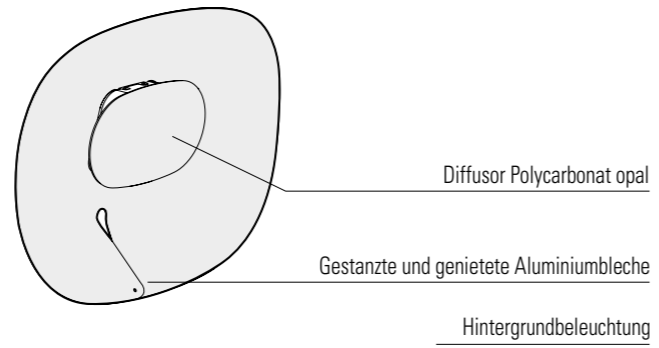

MODELLE

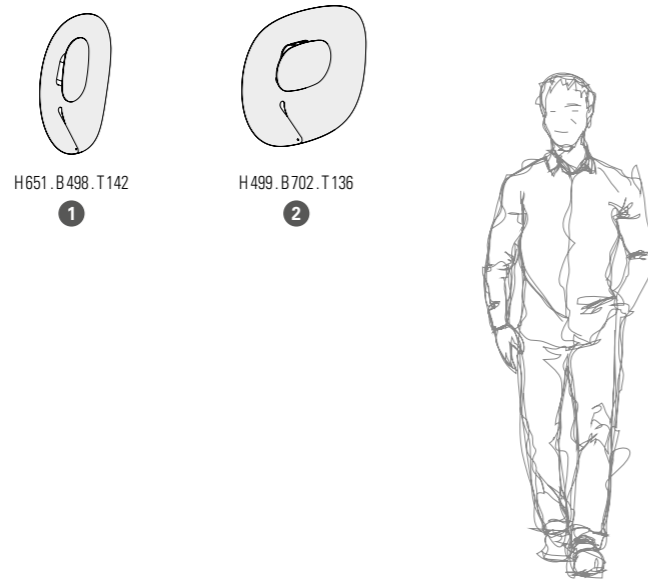

REFERENZEN

••• durch den gewünschten Farbcode ersetzen

MODELLE	LED 13W 2900K warmweiß	LED 21W 4000K neutralweiß
1	155 001 •••	155 002 •••
2	155 003 •••	155 004 •••

FARBCODES

••• durch den gewünschten Farbcode ersetzen

	RAL 7044 SEIDENGRAU 105		RAL 2004 REINORANGE 014
	RAL 9010 REINWEISS 101		RAL 1016 SCHWEFELGELB 068
	BLAU 111	Andere Farben auf Anfrage	

VERKABELUNG

Kabeleinführung in Grau
Halterungen werden mitgeliefert

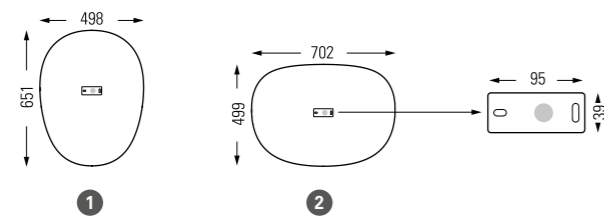

RP195

Design Stéphane Joyeux



RP195

Aluminium oder Kupfer unbehandelt oder Edelstahl
 Diffusor Klar- oder Mattglas
 IP65 / Klasse 1 (Modelle 3 und 4) / Klasse 2 (Modelle 1 und 2)

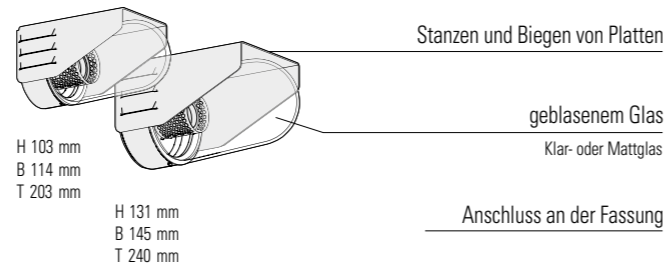

LIGHTQUELLEN

E27 - 52W max (Modelle 1 und 3) Ø68 mm - H150 mm max
 E27 - 70W max (Modelle 2 und 4) Ø68 mm - H150 mm max

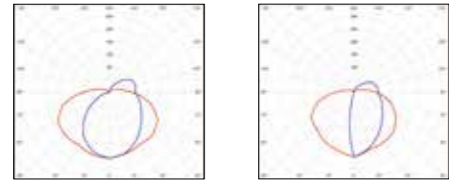

Modelle 1 und 3
 E27 (2450 lm)
 Lichtstrom / matt - 1106 lm
 Lichtstrom / klar - 1085 lm

Modelle 2 und 4
 E27 (2450 lm)
 Lichtstrom / matt - 1024 lm
 Lichtstrom / klar - 977 lm

PRM Emoy 20 lux s.304
 Modelle 1 und 3

E27 (2450 lm)	Weg	Abstand
H 2,00 m	B. 2,00 m	2,50 m

MODELLE

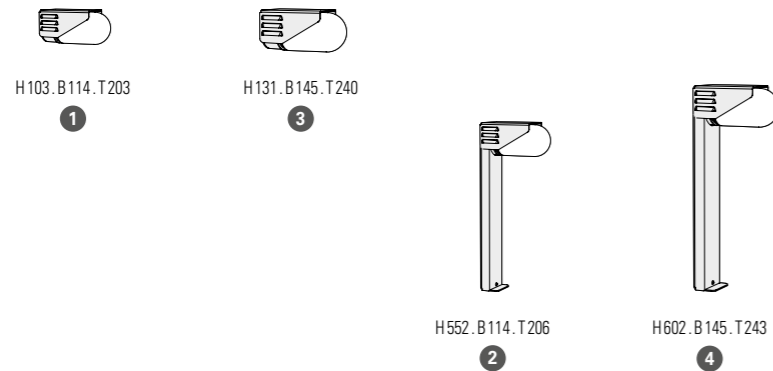

REFERENZEN

... durch den gewünschten Farb- oder Materialcode ersetzen

MODELLE	DIFFUSOREN	E27
1	KLARGLAS	153 001 ...
	MATTGLAS	153 002 ...
2	KLARGLAS	153 003 ...
	MATTGLAS	153 004 ...
3	KLARGLAS	153 005 ...
	MATTGLAS	153 006 ...
4	KLARGLAS	153 007 ...
	MATTGLAS	153 008 ...

ERSATZDIFFUSOREN

KLARGLAS (Modelle 1 und 2)	165 035 609
MATTGLAS (Modelle 1 und 2)	165 035 610
KLARGLAS (Modelle 3 und 4)	165 095 609
MATTGLAS (Modelle 3 und 4)	165 095 610

FARBCODES

... durch den gewünschten Farbcode ersetzen

■ SAMTSCHWARZ 113	■ RAL 3020 VERKEHRSROT 056
■ ANTHRAZITGRAU 006	■ RAL 2004 REINORANGE 014
■ SCHIEFERGRAU 059	■ RAL 1016 SCHWEFELGELB 068
■ RAL 7044 SEIDENGRAU 105	■ RAL 6025 FARNGRÜN 109
■ ROST 046	■ RAL 6021 BLASSGRÜN 133
■ RAL 3005 WEINROT 066	Andere Farben auf Anfrage

VERKABELUNG

Kabeleinführung in Grau
 Halterungen werden mitgeliefert

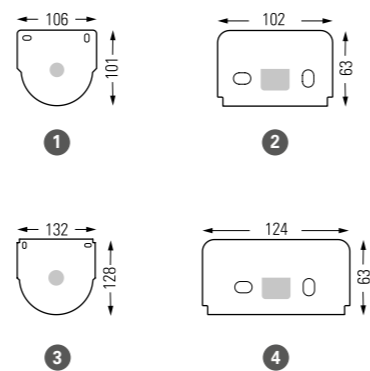

MATERIALCODES

... durch Materialcode ersetzen

■ KUPFER UNBEHANDELT 082
■ EDELSTAHL 018

Fuß in Tiefschwarz 000 (RAL 9005) für Kupfer unbehandelt



Factory

Design Stéphane Joyeux



Factory

Aluminium - Kupfer glänzend - Zink unbehandelt
 Diffusor Klarglas
 IP44 / Klasse 1

LIGHTQUELLE

E27 - 70W max Ø68 mm - H 160 mm max

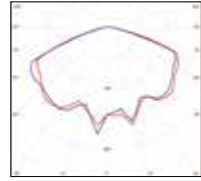

E27 (2450 lm)
 Lichtstrom - 1530 lm

PRM Emoy 20 lux s.304
 Modell 5

E27 (2450 lm)	Weg	Abstand
H 2,50 m	B. 2,50 m	8,00 m

MODELLE

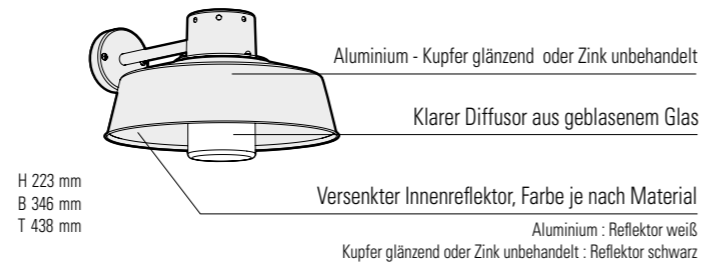
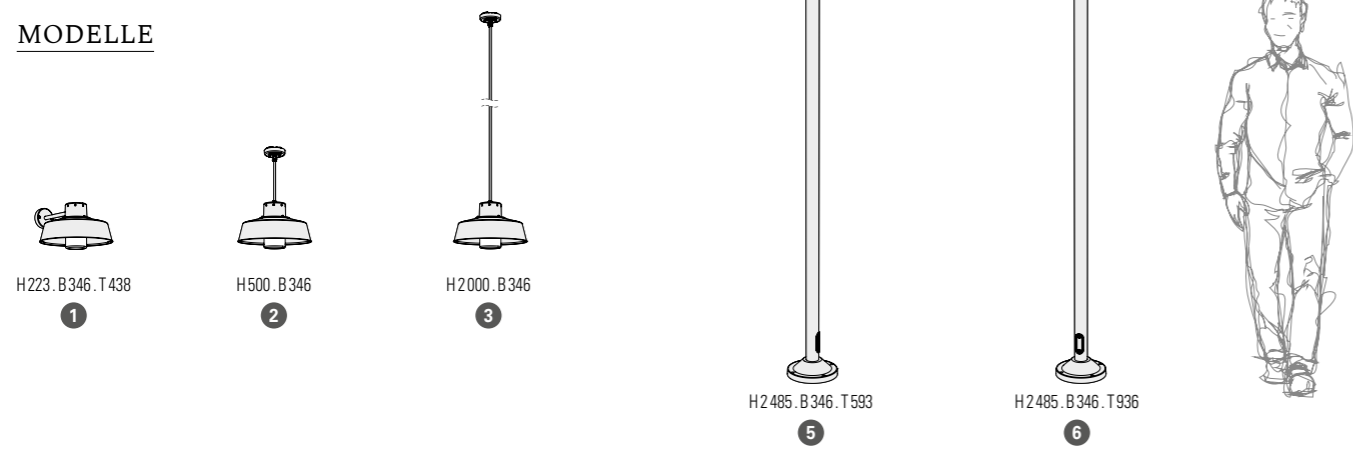

H 223 mm
 B 346 mm
 T 438 mm

REFERENZEN

••• durch den gewünschten Farb- oder Materialcode ersetzen

MODELLE	E27	ECKHALTERUNG
1	122 001 •••	147 005 •••
2	122 002 •••	
3	122 003 •••	
5	122 004 •••	
6	122 005 •••	
ERSATZDIFFUSOREN		
	165 001 609	

FARBCODES

••• durch den gewünschten Farbcode ersetzen

	RAL 7021 SCHWARZGRAU 107		RAL 7044 SEIDENGRAU 105		RAL 3013 TOMATENROT 110
	SCHIEFERGRAU 059		RAL 9010 REINWEISS 101		ROST 046

Andere Farben auf Anfrage

MATERIALCODES

••• durch Materialcode ersetzen

	KUPFER GEBÜRSTET VERSIEGELT 084		ZINK UNBEHANDELT 092
--	---------------------------------	--	----------------------

Halterung in Tiefschwarz 000 (RAL 9005) für alle Materialien

VERKABELUNG

Kabeleinführung in Grau
 Halterungen werden mitgeliefert

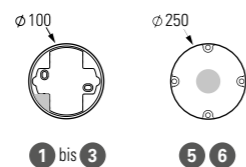

Hugy

Design Stéphane Joyeux

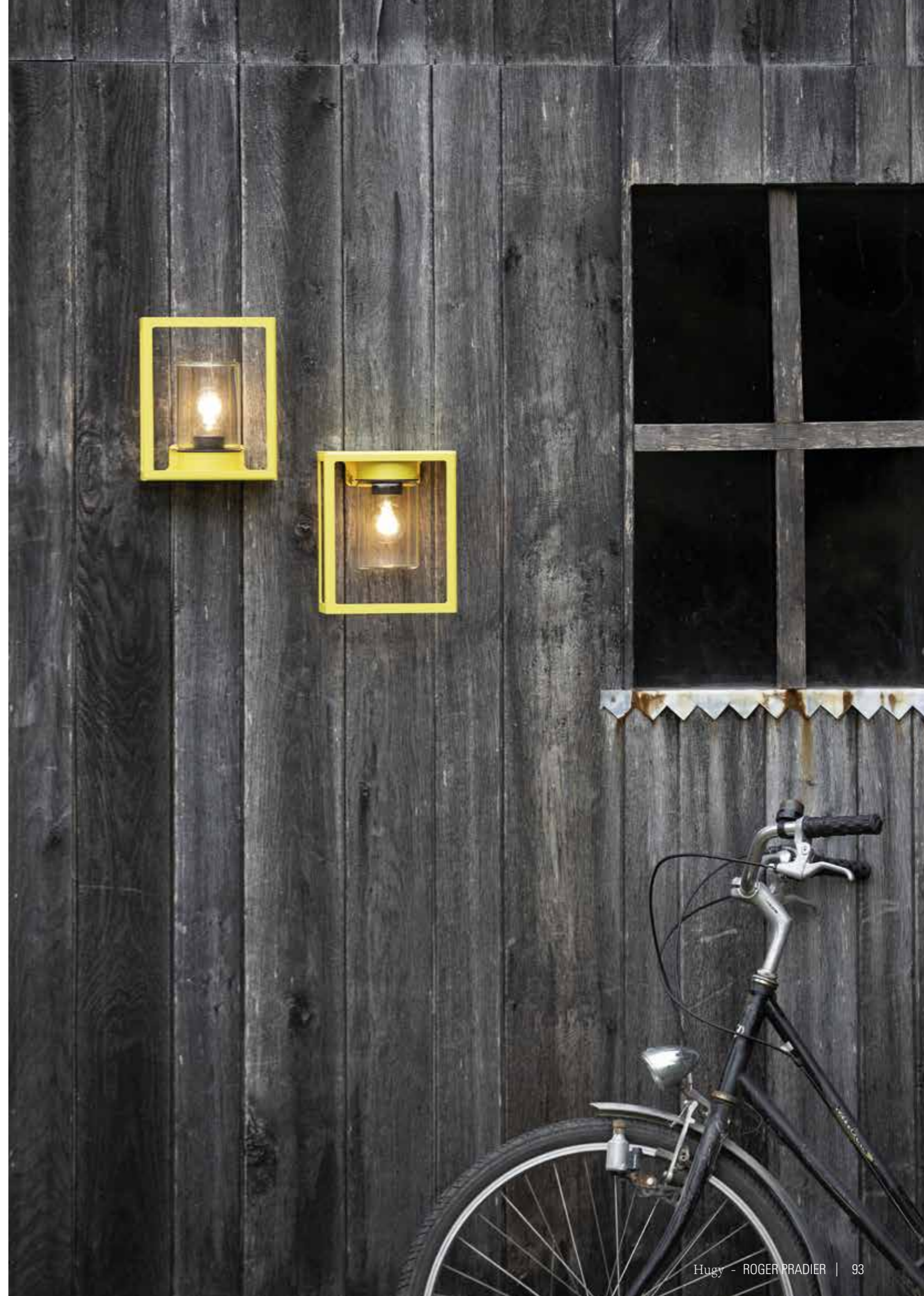

Hugy

Aluminium
Diffusor Klar- oder Mattglas
IP65 / Klasse 2

LIGHTQUELLE

E27 - 42W max Ø68 mm - H130 mm max

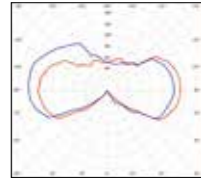

E27 (2450 lm)
Lichtstrom / matt - 2286 lm
Lichtstrom / klar - 1939 lm

MODELLE

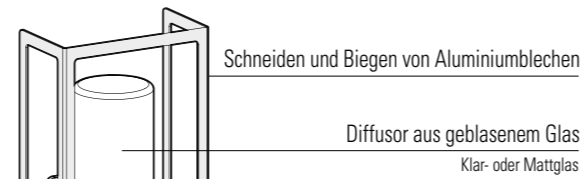

H 253 mm
B 206 mm
T 120 mm

Multi-position
Wand- und Deckenleuchte

REFERENZEN

••• durch den gewünschten Farbcode ersetzen

MODELLE	DIFFUSOREN	E27
1	KLARGLAS	125 001 •••
	MATTGLAS	125 002 •••
ERSATZDIFFUSOREN		
	KLARGLAS	165 001 609
	MATTGLAS	165 001 610

FARBCODES

••• durch den gewünschten Farbcode ersetzen

	RAL 7021 SCHWARZGRAU 107		ROST 046
	ANTHRAZITGRAU 006		RAL 3020 VERKEHRSROT 056
	SCHIEFERGRAU 059		RAL 2004 REINORANGE 014
	RAL 7044 SEIDENGRAU 105		RAL 6025 FARNGRÜN 109
	RAL 9010 REINWEISS 101		RAL 1016 SCHWEFELGELB 068

Andere Farben auf Anfrage

VERKABELUNG

Kabeleinführung in Grau
Halterungen werden mitgeliefert

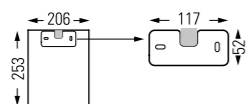

1



Grumo

Design Stéphane Joyeux



Grumo

Aluminium
Diffusor Polycarbonat opal
IP65 / IK09 / Klasse 1

LIGHTQUELLE

E27 - 52W max Ø 120 mm - H 280 mm max

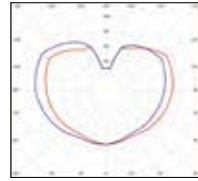

E27 (2450 lm)
Lichtstrom - 1572 lm

MODELLE

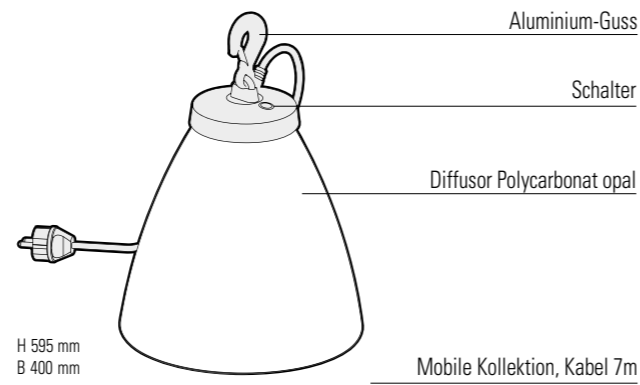
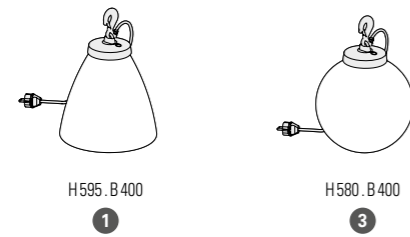

REFERENZEN

••• durch den gewünschten Farbcode ersetzen / (•) durch den gewünschten Steckertyp ersetzen

MODELLE	E27	ERSATZDIFFUSOREN
1	124 001 ••• (•)	165 027 602
3	124 002 ••• (•)	165 028 602

FARBCODES

••• durch den gewünschten Farbcode ersetzen

	RAL 7021 SCHWARZGRAU 107		RAL 3020 VERKEHRSROT 056
	RAL 7044 SEIDENGRAU 105		RAL 2004 REINORANGE 014
	RAL 5011 STAHLBLAU 065		RAL 6018 GELBGRÜN 015
Andere Farben auf Anfrage			RAL 6021 BLASSGRÜN 133

STECKERTYPEN

Die Standardstecker von Roger Pradier sind Schuko-Stecker Typ F
Für ausländische Stecker, dann (•) durch Steckertyp ersetzen

FÜR K-STECKER UK FÜR SCHWEIZER STECKER CH
Typ G Typ J



Kent

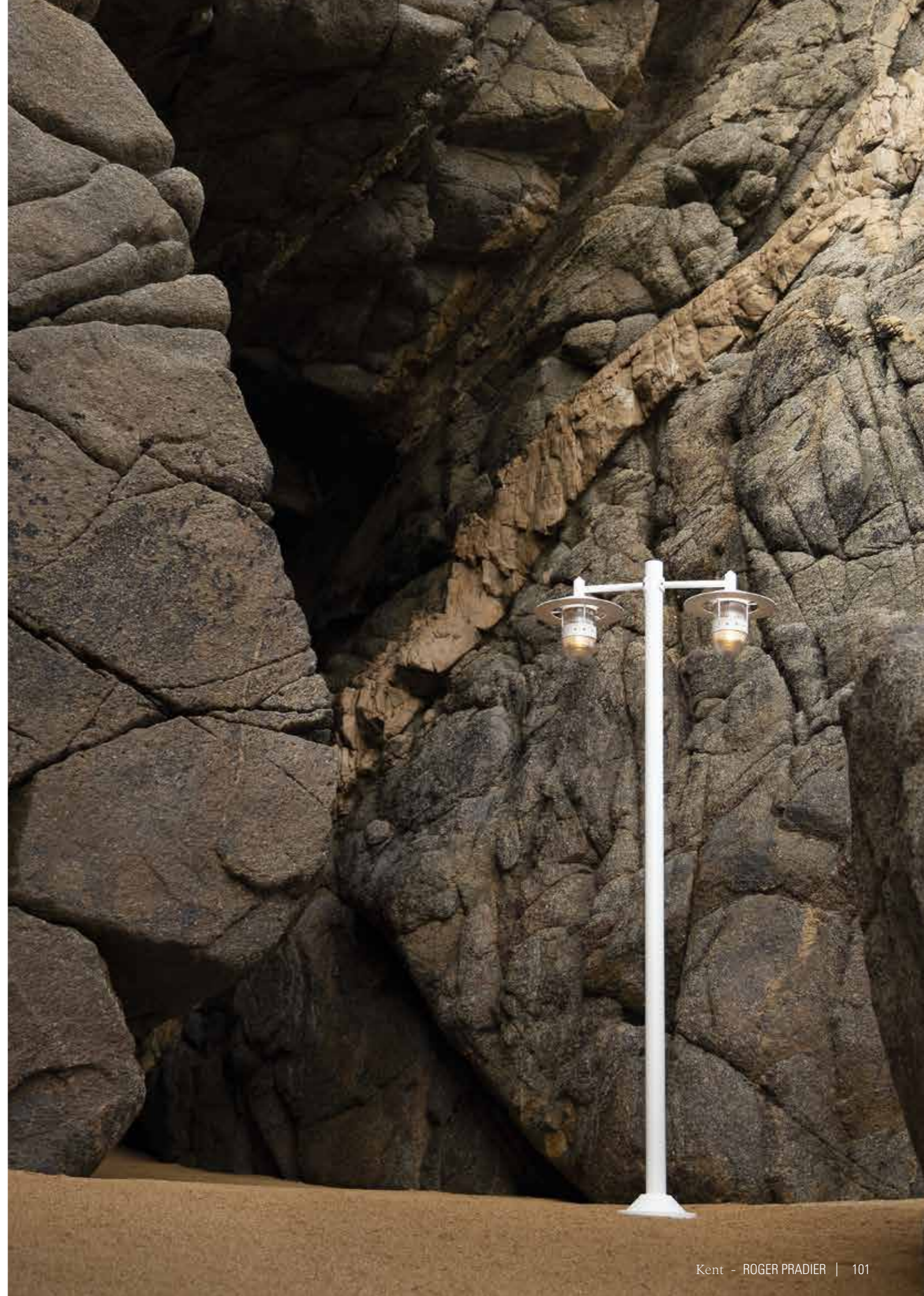

Kent

Aluminium
Prismatischer Diffusor aus klarem gepresstem Glas
IP44 / Klasse 1

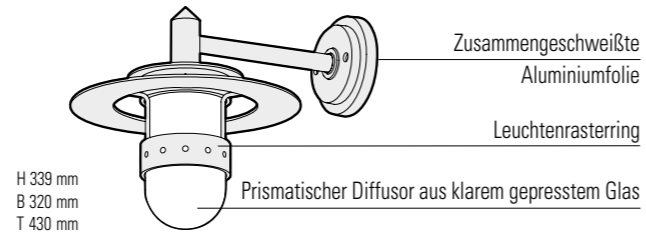

LIGHTQUELLE

E27 - 105W max Ø80 mm - H140 mm max

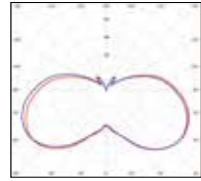

PRM Emoy 20 lux s.304
Modell 4

E27 (2450 lm)	Weg	Abstand
H 2,20m	B. 2,50m	3,50m

E27 (2450 lm)
Lichtstrom - 2055 lm

MODELLE



H330 . B320

1

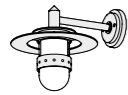

H339 . B320 . T430

2

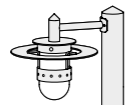

H1001 . B320 . T517

3

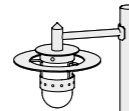

H2185 . B320 . T559

4

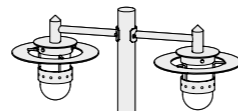

H2185 . B320 . T869

5



REFERENZEN

••• durch den gewünschten Farbcode ersetzen

MODELLE	E27
1	127 001 •••
2	127 002 •••
3	127 003 •••
4	127 004 •••
5	127 005 •••
ERSATZDIFFUSOREN	
	165 030 609

FARBCODES

••• durch den gewünschten Farbcode ersetzen

	RAL 7021 SCHWARZGRAU 107		RAL 3013 TOMATENROT 110
	ANTHRAZITGRAU 006		RAL 5011 STAHLBLAU 065
	SCHIEFERGRAU 059		BLAU 111
	RAL 7044 SEIDENGRAU 105		ROST 046
	RAL 9010 REINWEISS 101	Andere Farben auf Anfrage	

VERKABELUNG

Kabeleinführung in Grau
Halterungen werden mitgeliefert

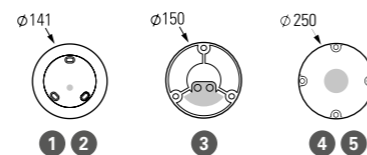

Sherlock

Design Stéphane Joyeux



Sherlock

Aluminium
Diffusor Klar- oder Mattglas
IP65 / Klasse 1 (Modelle 3 und 4) / Klasse 2 (Modelle 1 und 2)

LIGHTQUELLEN

E27 - 42W max Ø 68 mm - H 150 mm max

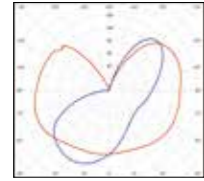

Modelle 1 und 3

E27 (2450 lm)
Lichtstrom / matt - 1757 lm
Lichtstrom / klar - 1857 lm

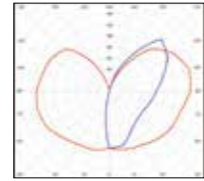

Modelle 2 und 4

E27 (2450 lm)
Lichtstrom / matt - 1624 lm
Lichtstrom / klar - 1698 lm

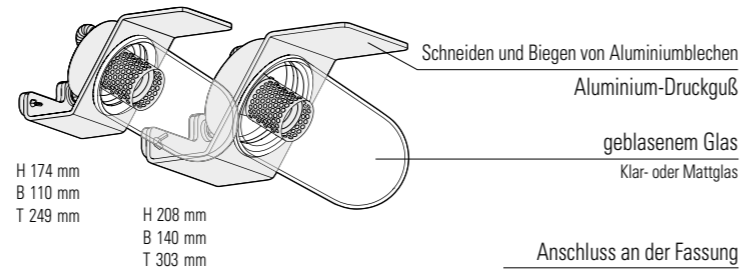

PRM Emoy 20 lux s.304
Modelle 1 und 3

E27 (2450 lm)	Weg	Abstand
H 2,00m	B. 2,00m	6,00m

MODELLE

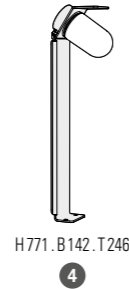
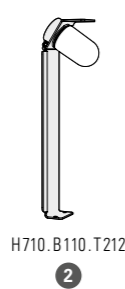
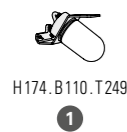

REFERENZEN

••• durch den gewünschten Farbcode ersetzen

MODELLE	DIFFUSOREN	E27
1	KLARGLAS	154 001 •••
	MATTGLAS	154 002 •••
2	KLARGLAS	154 003 •••
	MATTGLAS	154 004 •••
3	KLARGLAS	154 005 •••
	MATTGLAS	154 006 •••
4	KLARGLAS	154 007 •••
	MATTGLAS	154 008 •••

ERSATZDIFFUSOREN

KLARGLAS (Modelle 1 und 2)	165 035 609
MATTGLAS (Modelle 1 und 2)	165 035 610
KLARGLAS (Modelle 3 und 4)	165 095 609
MATTGLAS (Modelle 3 und 4)	165 095 610

VERKABELUNG

Kabeleinführung in Grau
Halterungen werden mitgeliefert

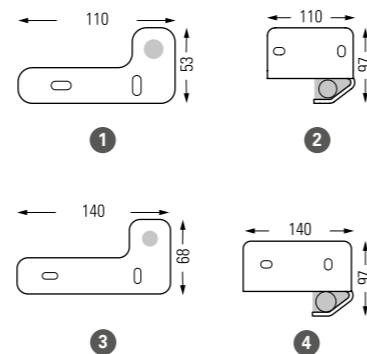

FARBCODES

••• durch den gewünschten Farbcode ersetzen

	SAMTSCHWARZ 113		ROST 046
	RAL 7021 SCHWARZGRAU 107		RAL 3020 VERKEHRSROT 056
	ANTHRAZITGRAU 006		RAL 2004 REINORANGE 014
	SCHIEFERGRAU 059		RAL 1016 SCHWEFELGELB 068
	RAL 7044 SEIDENGRAU 105		RAL 6025 FARNGRÜN 109
	RAL 9010 REINWEISS 101		

Andere Farben auf Anfrage



Mona

Design Stéphane Joyeux



Mona

Aluminium
Diffusor Polycarbonat opal
IP65 / IK10 / Klasse 2

LIGHTQUELLEN

LED 35W - 2700K warmweiß - Dimmbar über Triac
LED 35W - 4500K neutralweiß - Dimmbar über Triac

2Gx13 FLC 22W

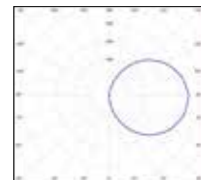

LED 35W
Lichtstrom - 1349 lm
CRI > 80

MODELLE

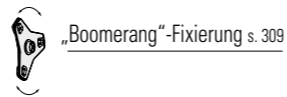
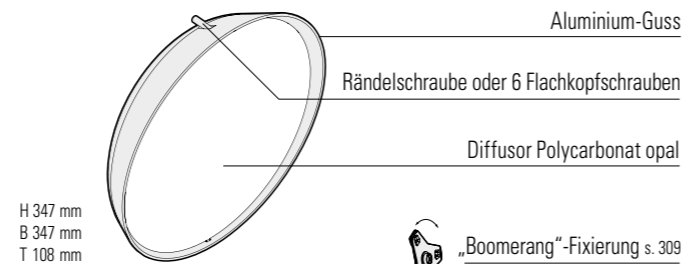

Multi-position
Wand- und Deckenleuchte

PRM Emoy 20 lux s.304
Modell 1

LED 35W	Weg	Abstand
H 2,00m	B. 2,00m	4,00m

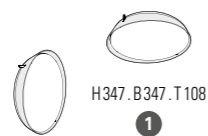

REFERENZEN

••• durch den gewünschten Farbcode ersetzen

MODELLE	LIGHTQUELLE 2Gx13 FLC 22W	LED 35W 2700K warmweiß	LED 35W 4500K neutralweiß	ERSATZDIFFUSOREN
1	137 001 •••	137 002 •••	137 003 •••	165 043 602

FARBCODES

••• durch den gewünschten Farbcode ersetzen

	RAL 9005 TIEFSCHWARZ 000		SANDSTEIN 054
	SAMTSCHWARZ 113		RAL 3013 TOMATENROT 110
	RAL 7021 SCHWARZGRAU 107		RAL 2004 REINORANGE 014
	RAL 7044 SEIDENGRAU 105		RAL 1016 SCHWEFELGELB 068
	WEISS 001		RAL 5011 STAHLBLAU 065
			BLAU 111

Andere Farben auf Anfrage

VERKABELUNG

Kabeleinführung in Grau
Halterungen werden mitgeliefert

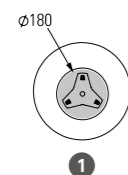

Equix

Design Stéphane Joyeux



Equix

Aluminium und bichromatierter Stahl (Grundkörper)
 Diffusor gehärtetes Borosilikatglas
 IP55 / Klasse 1

LIGHTQUELLE

LED 35W - 4000K neutralweiß
 Lichtstrom - 5500 lm
 CRI > 80

MODELLE

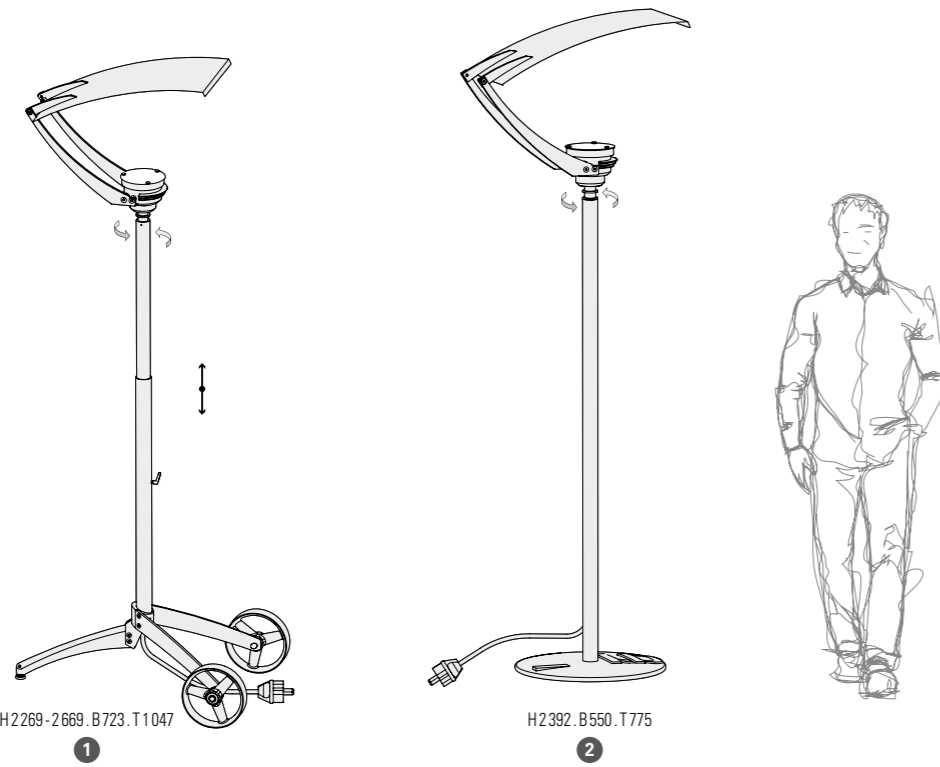
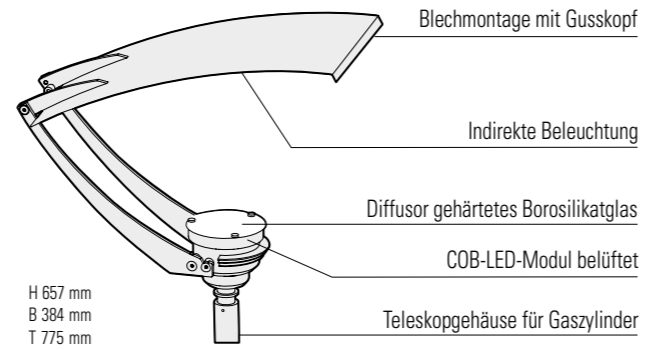

REFERENZEN

••• durch den gewünschten Farbcode ersetzen / (•) durch den gewünschten Steckertyp ersetzen

MODELLE	LED 35W 4000K neutralweiß
1	121 001 ••• (•)
2	121 002 ••• (•)
ERSATZDIFFUSOREN	
165 026 610	

FARBCODES

••• durch den gewünschten Farbcode ersetzen ↴

	RAL 7021 SCHWARZGRAU	107
	RAL 7044 SEIDENGRAU	105
	RAL 3005 WEINROT	066
	RAL 5011 STAHLBLAU	065

Andere Farben auf Anfrage

STECKERTYPEN

Die Standardstecker von Roger Pradier sind Schuko-Stecker Typ F
 Für ausländische Stecker, dann (•) durch Steckertyp ersetzen ↴

	FÜR K-STECKER UK	FÜR SCHWEIZER STECKER CH
	Typ G	Typ J



Square

Design Patrick Norguet

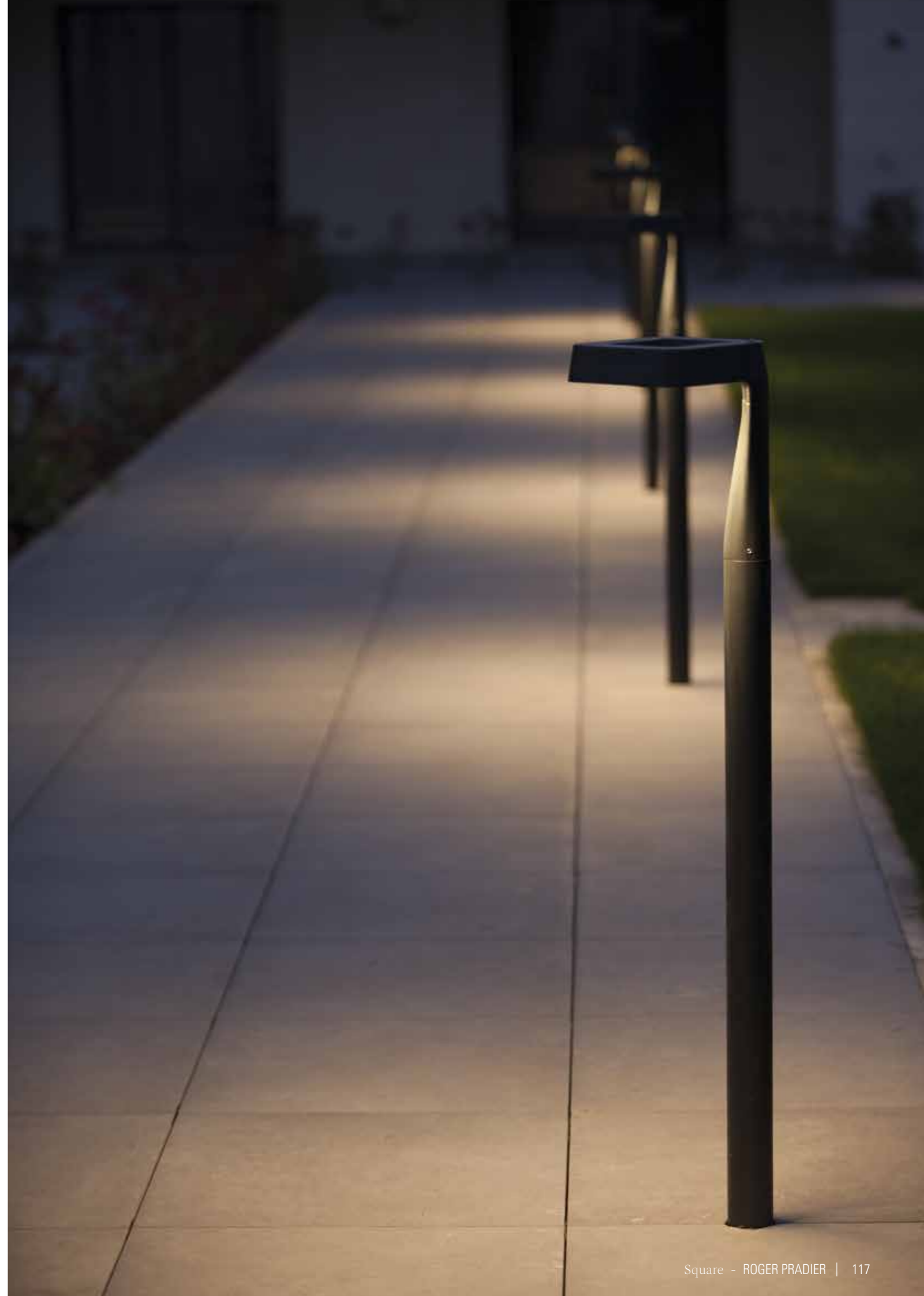

Square

Aluminium
Diffusor Polycarbonat satiniert
IP65 / IK09 / Klasse 1

LIGHTQUELLEN

LED 30W - 2700K warmweiß
LED 30W - 4000K neutralweiß

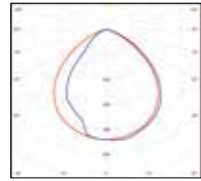

Modell 1

LED 30W
Lichtstrom - 2716 lm
CRI > 80



Modelle 2 bis 4

LED 30W
Lichtstrom - 2691 lm
CRI > 80

MODELLE

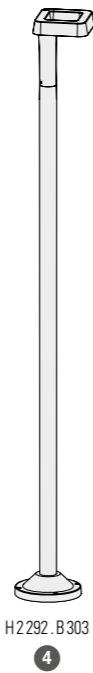
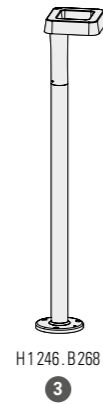
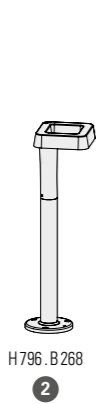

REFERENZEN

••• durch den gewünschten Farbcode ersetzen

MODELLE	LED 30W 2700K warmweiß	LED 30W 4000K neutralweiß
1	156 002 •••	156 001 •••
2	156 004 •••	156 003 •••
3	156 006 •••	156 005 •••
4	156 008 •••	156 007 •••

FARBCODES

••• durch den gewünschten Farbcode ersetzen

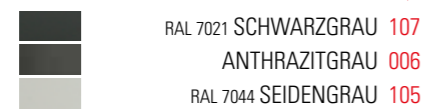

Andere Farben auf Anfrage

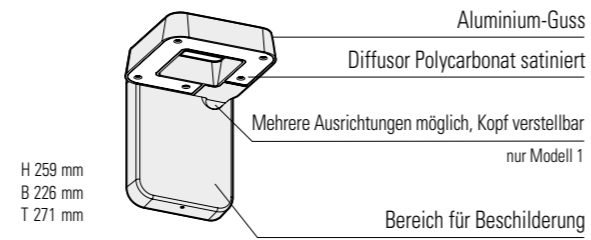

VERKABELUNG

Kabeleinführung in Grau
Halterungen werden mitgeliefert

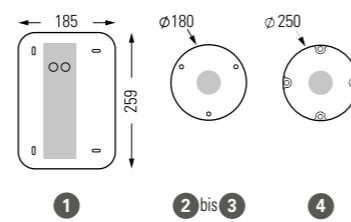

OL11

—

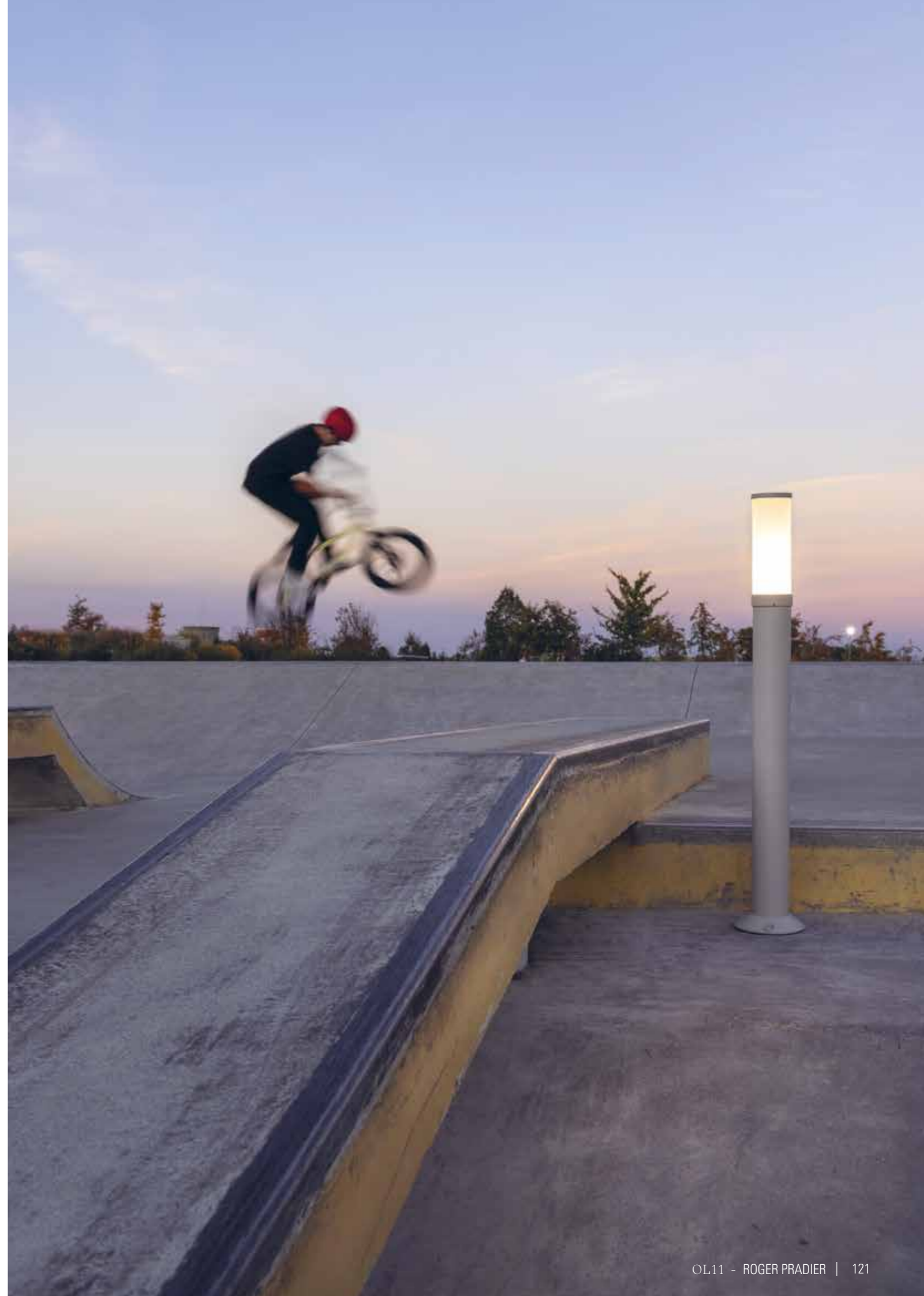

OL11

Aluminium
Diffusor PMMA satiniert
IP55 / Klasse 1

LIGHTQUELLE

E27 - 30W max Ø 64 mm - H 200 mm max

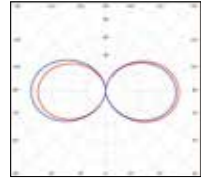

PRM Emoy 20 lux s.304
Modell 4

E27 (2450 lm)	Weg	Abstand
H 0,95 m	B. 2,00 m	6,00 m

E27 (2450 lm)
Lichtstrom - 1719 lm

MODELLE

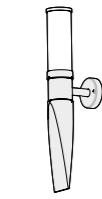

H 609. B 866. T 184

1

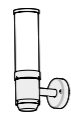

H 339. B 86. T 184

2

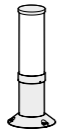

H 374. B 150

3

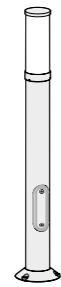

H 923. B 150

4

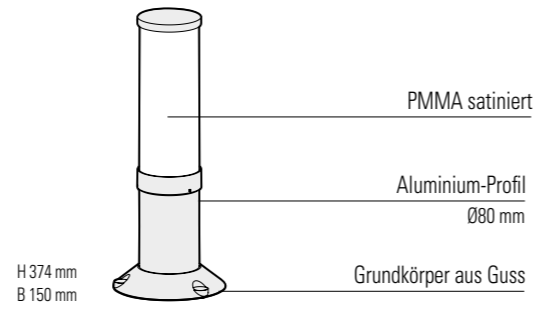

REFERENZEN

••• durch den gewünschten Farbcode ersetzen

MODELLE	E27
1	142 201 •••
2	142 202 •••
3	142 203 •••
4	142 204 •••

FARBCODES

••• durch den gewünschten Farbcode ersetzen

	RAL 7021 SCHWARZGRAU	107
	RAL 7044 SEIDENGRAU	105
	RAL 3013 TOMATENROT	110
	ROST	046

Andere Farben auf Anfrage

VERKABELUNG

Kabeleinführung in Grau
Halterungen werden mitgeliefert

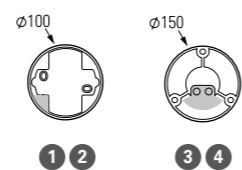

OL33





OL33

Aluminium
Diffusor Glas gehärtet
IP65 / Klasse 1

LIGHTQUELLEN

LED 18W - 3000K warmweiß
LED 18W - 4500K neutralweiß
LED 28W - 3000K warmweiß
LED 28W - 4500K neutralweiß
E27 30W max Ø78 mm - H130 mm max

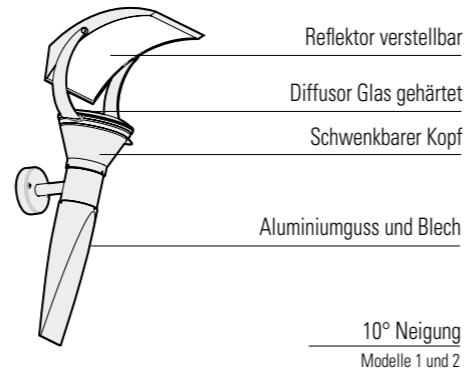

H 695 mm
B 220 mm
T 363 mm

10° Neigung
Modelle 1 und 2

PRM Emoy 20 lux s.304
Modell 1

LED 2x28W	Weg	Abstand
H 2,50 m	B. 2,50 m	5,00 m

Modell 6

LED 2x28W	Weg	Abstand
H 3,30 m	B. 3,00 m	8,00 m

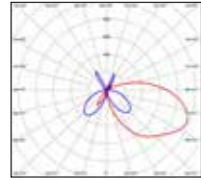

Modelle 2, 3 und 7

LED 18W
Lichtstrom - 874 lm
CRI > 80

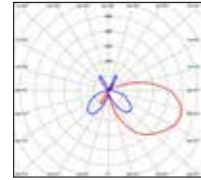

Modelle 1, 4 und 6

LED 28W
Lichtstrom - 1223 lm
CRI > 80

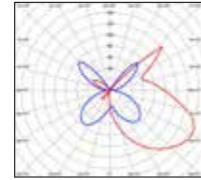

Modelle 1 bis 7

E27 (1650 lm)
Lichtstrom - 1088 lm

MODELLE



H 695. B 220. T 363

1



H 432. B 220. T 363

2

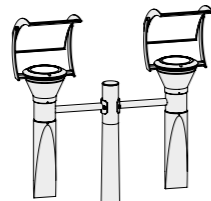

H 300. B 728. T 250

6

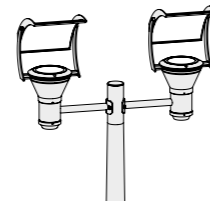

H 300. B 728. T 250

7



H 486. B 220. T 249

3

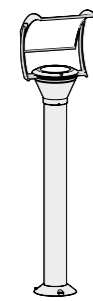

H 1035. B 220. T 249

4

REFERENZEN

... durch den gewünschten Farbcode ersetzen

MODELLE	E27	LED 18W 3000K warmweiß	LED 18W 4500K neutralweiß	LED 28W 3000K warmweiß	LED 28W 4500K neutralweiß
1	144 201 ...			144 202 ...	144 203 ...
2	144 204 ...	144 205 ...	144 206 ...		
3	144 207 ...	144 208 ...	144 209 ...		
4	144 210 ...			144 211 ...	144 212 ...
6	144 213 ...			144 214 ...	144 215 ...
7	144 216 ...	144 217 ...	144 218 ...		

FARBCODES

... durch den gewünschten Farbcode ersetzen

	RAL 7021 SCHWARZGRAU	107
	RAL 7044 SEIDENGRAU	105
	RAL 9010 REINWEISS	101
	ROST	046
	RAL 3013 TOMATENROT	110
	RAL 2004 REINORANGE	014

Andere Farben auf Anfrage

VERKABELUNG

Kabeleinführung in Grau

Halterungen werden mitgeliefert (außer Modelle 6 und 7)

Steinschrauben auf Anfrage (Modelle 6 und 7) s. 306

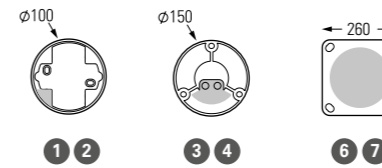

Ibuk

Design Stéphane Joyeux



Label VIA 2015



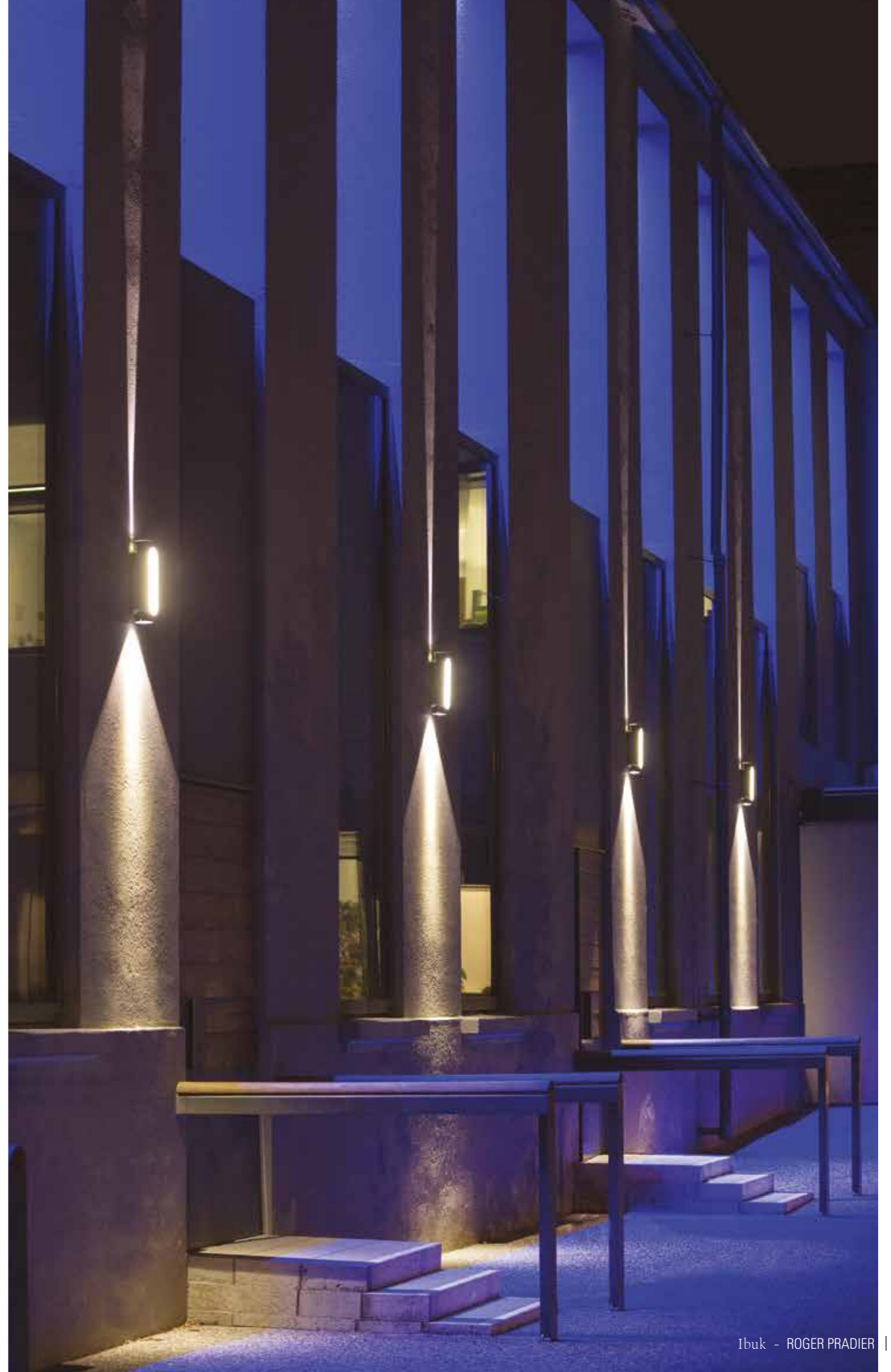

Ibuk

Aluminium
Mitteldiffusor Polycarbonat weiß oder schwarz
Diffusoren Up & Down Ø 80 Polycarbonat klar
IP65 / IK10 / Klasse 2

LIGHTQUELLEN

LED 3x4,5W - 3000K warmweiß
LED 3x4,5W - 4300K neutralweiß

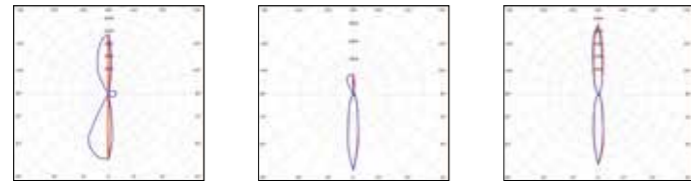
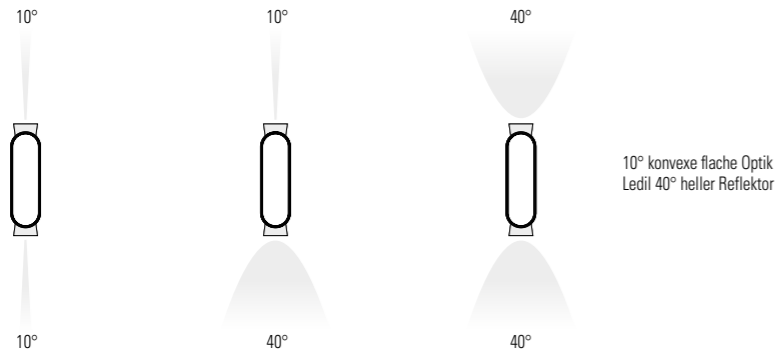

LED 3x4,5W - 10/10°
Lichtstrom - 307 lm
CRI > 80

LED 3x4,5W - 10/40°
Lichtstrom - 630 lm
CRI > 80

LED 3x4,5W - 40/40°
Lichtstrom - 980 lm
CRI > 80

MODELLE



H 377 . B 99 . T 110

1



DIFFUSOREN

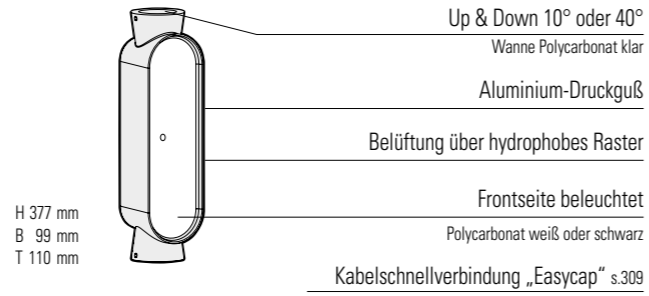
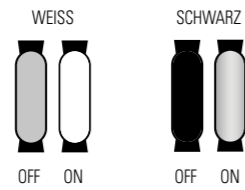

H 377 mm
B 99 mm
T 110 mm

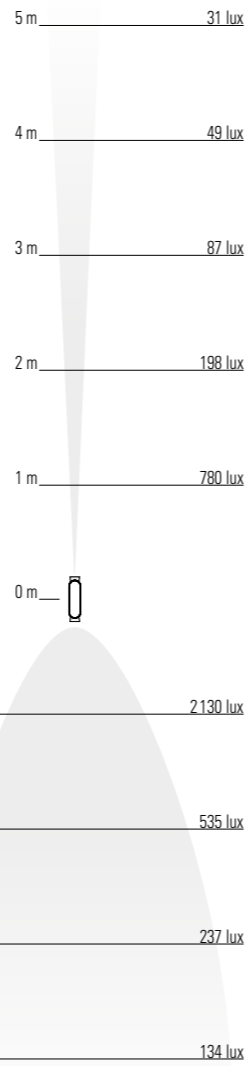

REFERENZEN

Warmweiß

MODELLE	DIFFUSEUR CENTRAL	LED 3x4,5W - 10/10° 3000K warmweiß	LED 3x4,5W - 10/40° 3000K warmweiß	LED 3x4,5W - 40/40° 3000K warmweiß
1	POLYCARBONAT WEISS	126 001 ●●●	126 002 ●●●	126 003 ●●●
	POLYCARBONAT SCHWARZ	126 004 ●●●	126 005 ●●●	126 006 ●●●

Neutralweiß

MODELLE	DIFFUSEUR CENTRAL	LED 3x4,5W - 10/10° 4300K neutralweiß	LED 3x4,5W - 10/40° 4300K neutralweiß	LED 3x4,5W - 40/40° 4300K neutralweiß
1	POLYCARBONAT WEISS	126 007 ●●●	126 008 ●●●	126 009 ●●●
	POLYCARBONAT SCHWARZ	126 010 ●●●	126 011 ●●●	126 012 ●●●

●●● durch den gewünschten Farbcode ersetzen

FARBCODES

●●● durch den gewünschten Farbcode ersetzen

■	RAL 7021 SCHWARZGRAU	107
■	RAL 7044 SEIDENGRAU	105
■	RAL 9010 REINWEISS	101
■	RAL 3005 WEINROT	066
■	RAL 3013 TOMATENROT	110
■	RAL 3020 VERKEHRSROT	056
■	RAL 2004 REINORANGE	014
■	RAL 1016 SCHWEFELGELB	068
■	RAL 6025 FARNGRÜN	109

■	SAMTSCHWARZ	113
■	ANTHRAZITGRAU	006
■	BLAU	111
■	SANDSTEIN	054

Andere Farben auf Anfrage

VERKABELUNG

Kabeleinführung in Grau
Halterungen werden mitgeliefert



1

Bamboo

Design Stéphane Joyeux

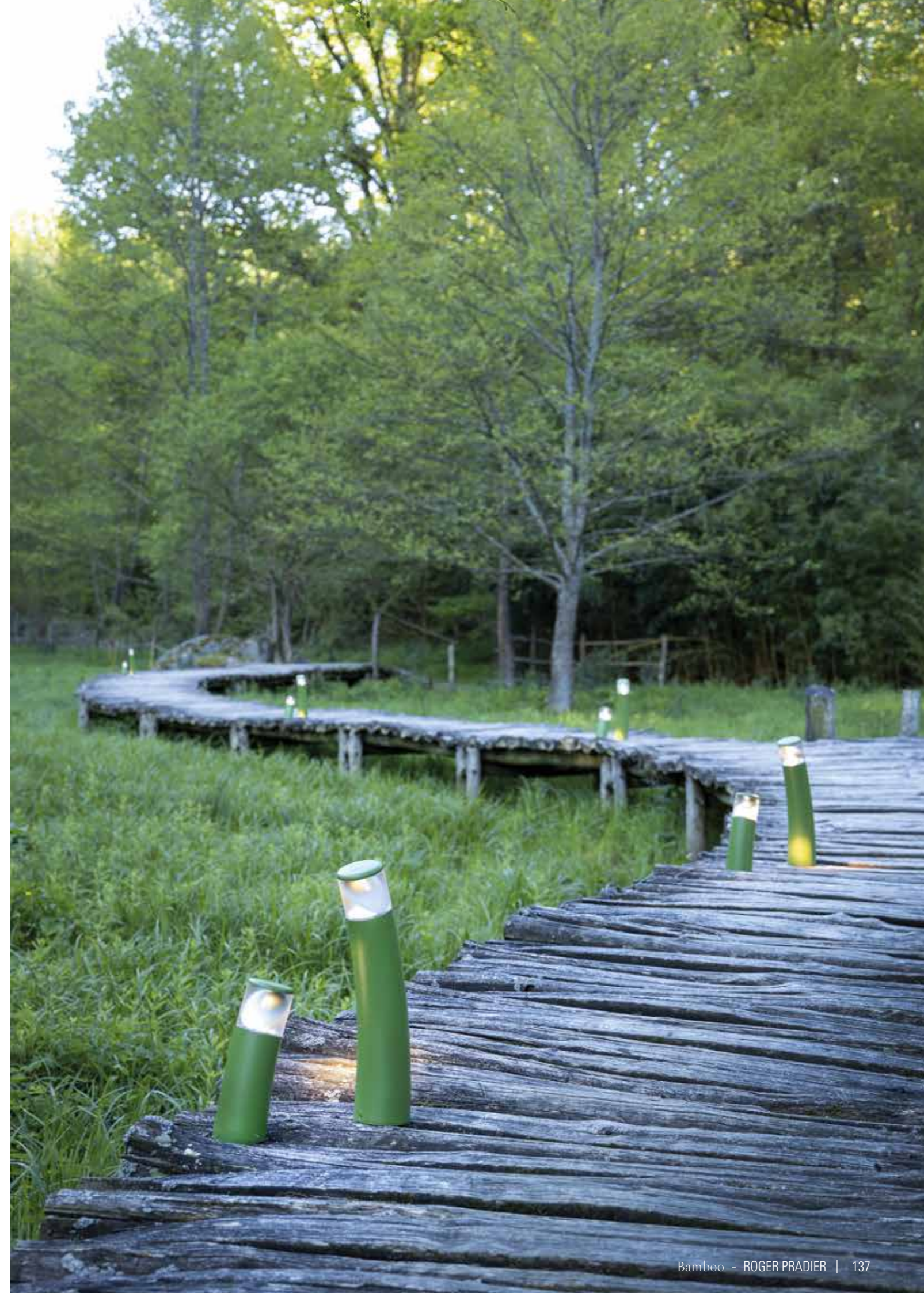

Bamboo

Aluminium
 Diffusor Polycarbonat klar oder opal
 IP44 (Modelle 1 und 2) / IP54 (Modell 3) / IP65 (Modell 3) auf Anfrage / Klasse 1

LIGHTQUELLE

GU10 PAR16 LED - 23W max H 80 mm max

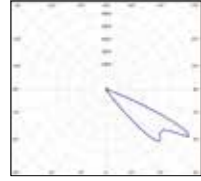

Modelle 1 bis 3

GU10 (575 lm)
 Lichtstrom/Klar - 487 lm

MODELLE

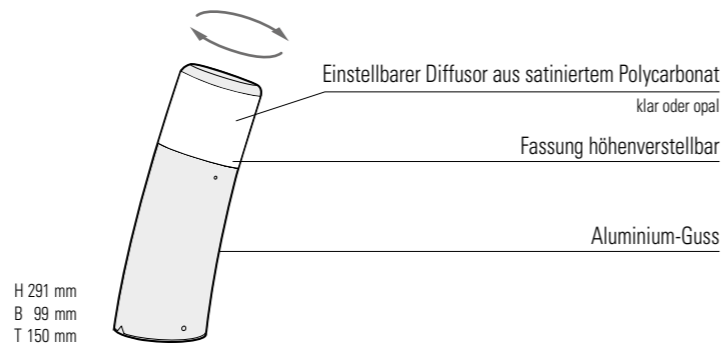

REFERENZEN

••• durch den gewünschten Farbcode ersetzen

MODELLE	DIFFUSOREN	LIGHTQUELLE GU10 PAR16 LED
1	POLYCARBONAT KLAR	105 001 •••
	POLYCARBONAT OPAL	105 002 •••
2	POLYCARBONAT KLAR	105 003 •••
	POLYCARBONAT OPAL	105 004 •••
3	POLYCARBONAT KLAR	105 005 •••
	POLYCARBONAT OPAL	105 006 •••
ERSATZDIFFUSOREN		
	POLYCARBONAT KLAR	165 011 601
	POLYCARBONAT OPAL	165 011 602

VERKABELUNG

Kabeleinführung in Grau
 Halterungen werden mitgeliefert

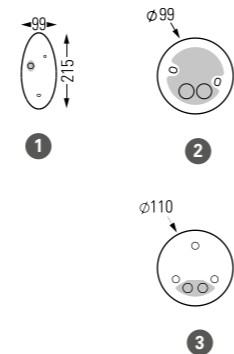

FARBCODES

••• durch den gewünschten Farbcode ersetzen

	ANTHRAZITGRAU 006		RAL 3020 VERKEHRSROT 056
	SCHIEFERGRAU 059		RAL 2004 REINORANGE 014
	RAL 7044 SEIDENGRAU 105		RAL 6025 FARNGRÜN 109
	RAL 9010 REINWEISS 101		RAL 6018 GELBGRÜN 015
	SANDSTEIN 054		
	ROST 046		

Andere Farben auf Anfrage



Bermude

Design Stéphane Joyeux



Bermude

Aluminium
Diffusor mattglas
IP44 / Klasse 1

LIGHTQUELLE

E27 - 105W max Ø68 mm - H180 mm max

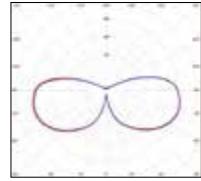

E27 (2450 lm)
Lichtstrom - 1230 lm

MODELLE



H275 . B314 . T422

1

PRM Emoy 20 lux s.304
Modell 5

E27 (2450lm)	Weg	Abstand
H 2,20m	B. 2,00m	3,00m

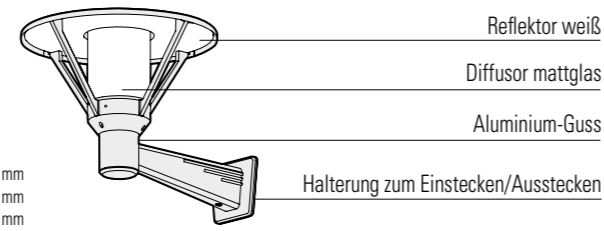
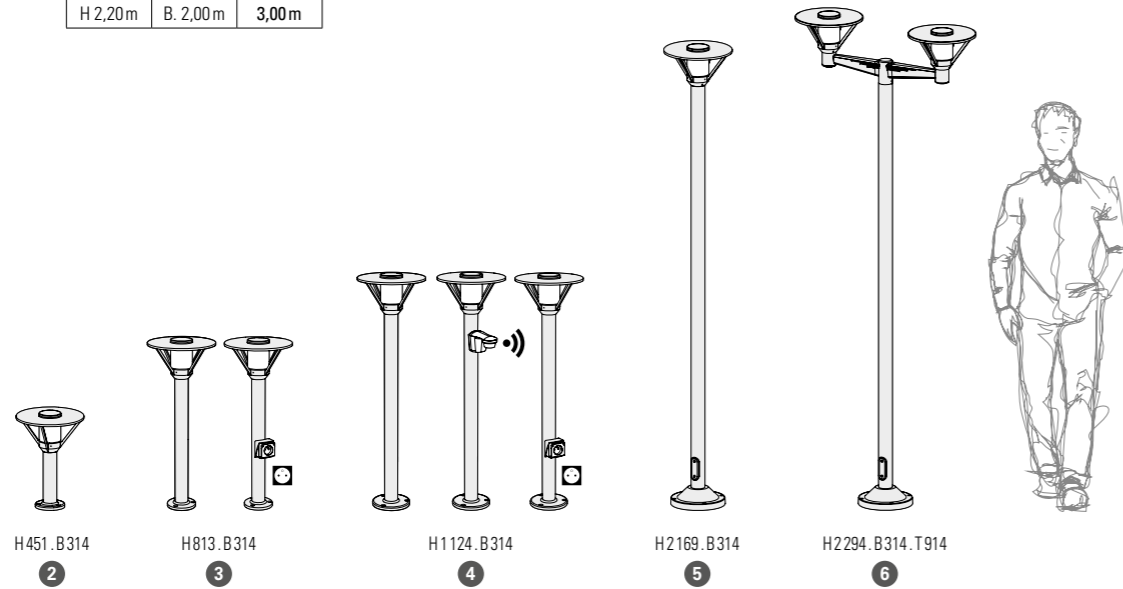

H 275 mm
B 314 mm
T 422 mm

REFERENZEN

••• durch den gewünschten Farbcode ersetzen / (•) durch den gewünschten Steckertyp ersetzen

MODELLE	E27	E27 + BEWEGUNGSMELDER	STECKERTYPEN	ECKHALTERUNG
1	115 001 •••	115 002 •••		147 006 •••
2	115 003 •••			
3	115 004 •••		115 005 •••(•)	
4	115 006 •••	115 007 •••	115 008 •••(•)	
5	115 009 •••			
6	115 010 •••			
ERSATZDIFFUSOREN				
	165 019 •••			

FARBCODES

••• durch den gewünschten Farbcode ersetzen

	RAL 7021 SCHWARZGRAU 107		ROST 046
	ANTHRAZITGRAU 006		RAL 6009 TANNENGRÜN 067
	RAL 7044 SEIDENGRAU 105		RAL 5011 STAHLBLAU 065
	WEISS 001		BLAU 111

Andere Farben auf Anfrage

VERKABELUNG

Kabeleinführung in Grau
Halterungen werden mitgeliefert

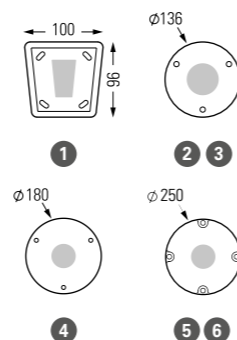

STECKERTYPEN

Wenn nicht französischer Stecker, dann (•) durch Steckertyp ersetzen

	SCHUKO-STECKER Typ F SK		STECKER SCHWEIZ Typ J CH
--	-------------------------	--	--------------------------



Montana



Montana

Aluminium
Diffusor Klar- oder Mattglas
IP44 / Klasse 1

LIGHTQUELLE

E27 - 105W max Ø68 mm - H120 mm max

MODELLE

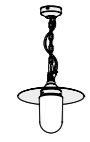

H 545 . B 282
1

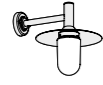

H 315 . B 282 . T 385
2

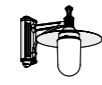

H 306 . B 282 . T 358
3

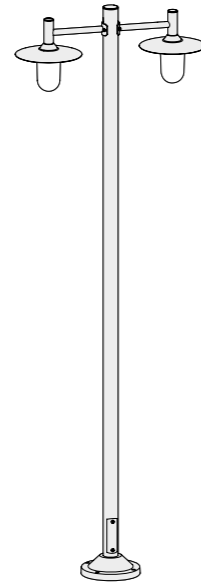

H 2 185 . B 827 . T 282
4

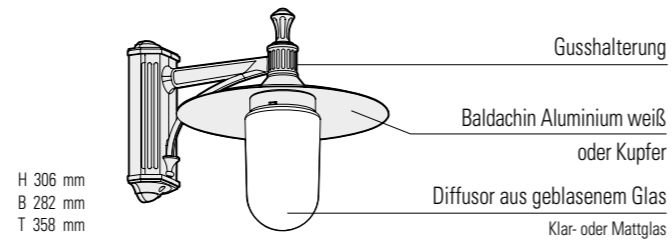

REFERENZEN

... durch den gewünschten Farbcode ersetzen

MODELLE	DIFFUSOREN	BALDACHIN ALUMINIUM WEISS E27	BALDACHIN KUPFER VERSIEGELT E27	ERSATZDIFFUSOREN
1	KLARGLAS	139 001 ...	139 002 ...	
	MATTGLAS	139 003 ...	139 004 ...	
2	KLARGLAS	139 005 ...	139 006 ...	147 002 ...
	MATTGLAS	139 007 ...	139 008 ...	
3	KLARGLAS	139 009 ...	139 010 ...	147 004 ...
	MATTGLAS	139 011 ...	139 012 ...	
4	KLARGLAS	139 013 ...	139 014 ...	
	MATTGLAS	139 015 ...	139 016 ...	
ERSATZDIFFUSOREN				
	KLARGLAS	165 012 609		
	MATTGLAS	165 012 610		

FARBCODES

... durch den gewünschten Farbcode ersetzen



RAL 7021 SCHWARZGRAU 107
SCHIEFERGRAU 059
WEISS 001
RAL 5011 STAHLBLAU 065
RAL 6009 FARNGRÜN 019
RAL 6009 TANNENGRÜN 067
GRÜNSPAN 008
ROST 046
RAL 3005 WEINROT 066

Andere Farben auf Anfrage

VERKABELUNG

Kabeleinführung in Grau
Halterungen werden mitgeliefert

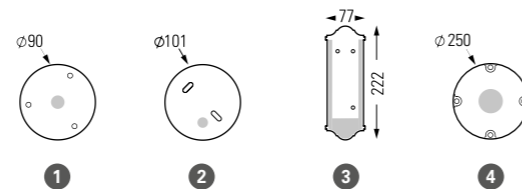

Kerlouan

Design Stéphane Joyeux



Kerlouan

Aluminium
Diffusor aus satiniertem Polycarbonat
IP44 / Klasse 1

LIGHTQUELLE

E27 - 105W max Ø66 mm - H145 mm max

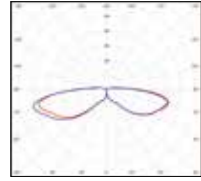

E27 (2450 lm)
Lichtstrom - 493 lm

MODELLE

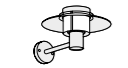

H 206 . B 316 . T 405

1

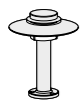

H 386 . B 316

2

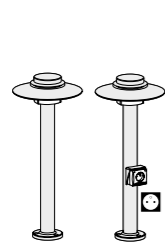

H 750 . B 316

3

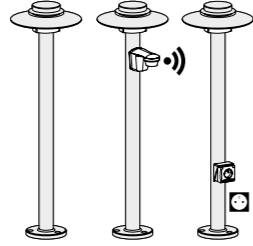

H 1059 . B 316

4

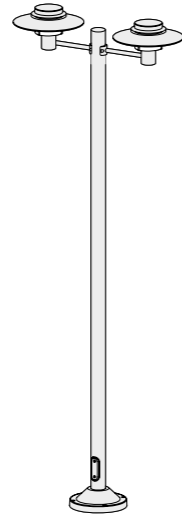

H 2251 . B 826 . T 316

6

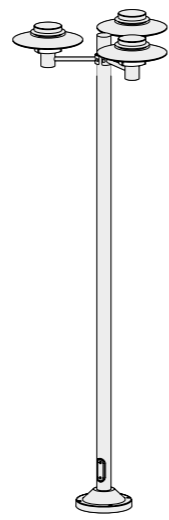

H 2251 . B 758

8

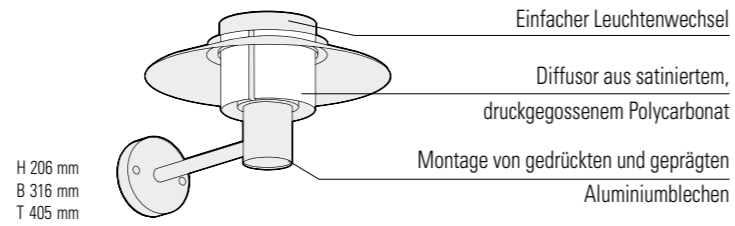

REFERENZEN

••• durch den gewünschten Farbcode ersetzen / (•) durch den gewünschten Steckertyp ersetzen

MODELLE	E27	E27+ BEWEGUNGSMELDER	STECKERTYPEN	ECKHALTERUNG
1	128 001 •••			147 005 •••
2	128 002 •••			
3	128 003 •••		128 004 •••(•)	
4	128 005 •••	128 007 •••	128 006 •••(•)	
6	128 008 •••			
8	128 009 •••			
ERSATZDIFFUSOREN				
	165 031 601			

FARBCODES

••• durch den gewünschten Farbcode ersetzen



ANTHRAZITGRAU 006
SCHIEFERGRAU 059
METALLGRAU 023
WEISS 001



RAL 6009 FARNGRÜN 019
RAL 6009 TANNENGRÜN 067
RAL 5011 STAHLBLAU 065
ROST 046

Andere Farben auf Anfrage

STECKERTYPEN

Wenn nicht französischer Stecker, dann (•) durch Steckertyp ersetzen



SCHUKO-STECKER SK
Typ F



STECKER SCHWEIZ CH
Typ J

VERKABELUNG

Kabeleinführung in Grau
Halterungen werden mitgeliefert

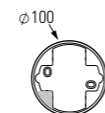

1

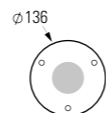

2 3

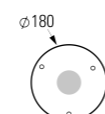

4

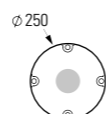

6 8



Belcour

Design Stéphane Joyeux



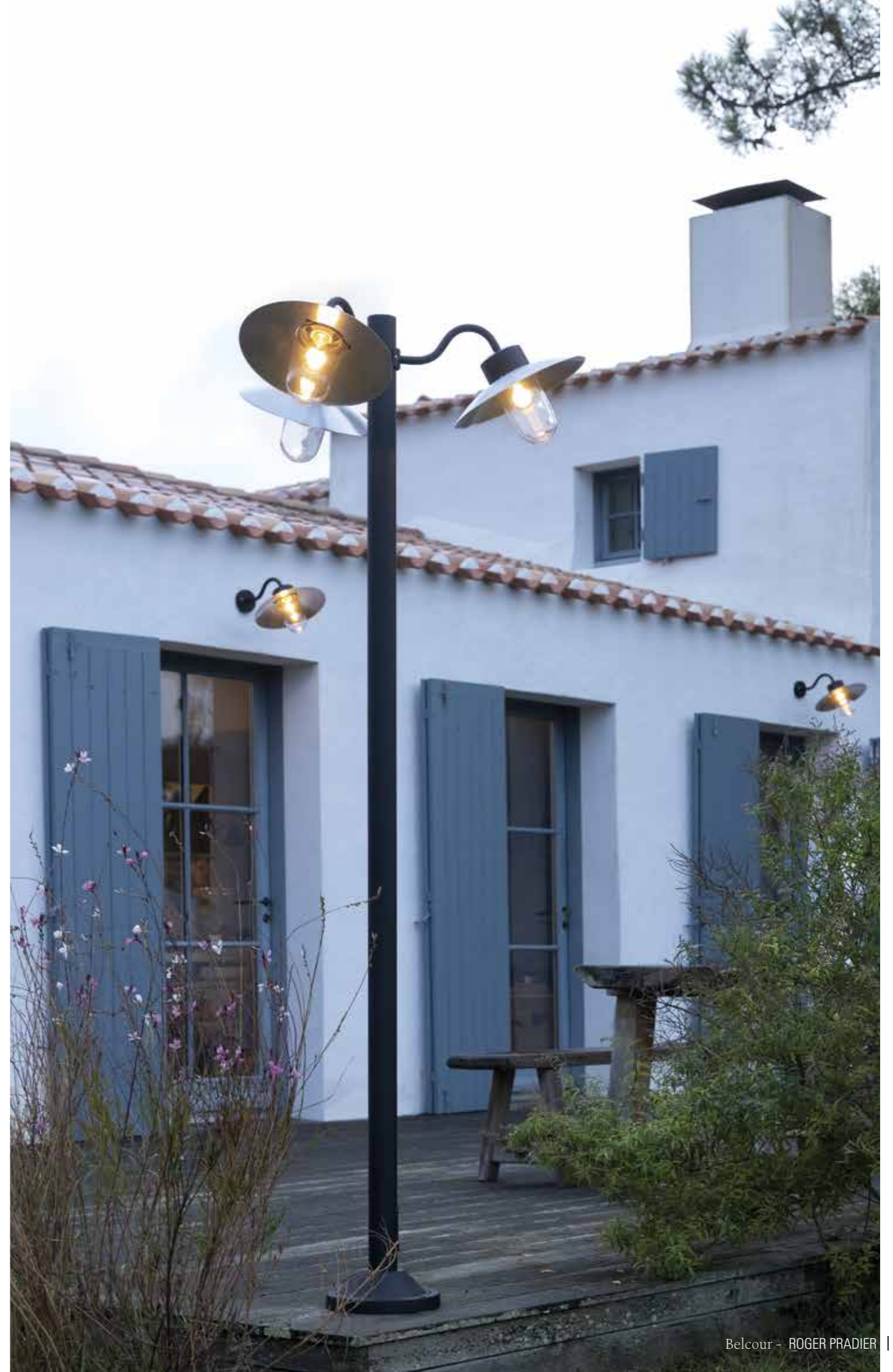

Belcour

Aluminium, Kupfer gebürstet versiegelt oder Zink unbehandelt gebürstet
Diffusor Klar- oder Mattglas
IP44 / Klasse 1

LIGHTQUELLE

E27 - 60W max Ø 68 mm - H 160 mm max

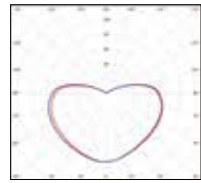

PRM Emoy 20 lux s.304
Modell 4

E27 (2450 lm)	Weg	Abstand
H 2,20 m	B. 2,00 m	6,00 m

E27 (2450 lm)
Lichtstrom/matt - 1585 lm
Lichtstrom/klar - 1583 lm

MODELLE



H 267 . B 320 . T 419

1



H 398 . B 320

2



H 295 . B 320 . T 421

8

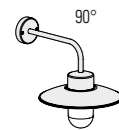

H 385 . B 320 . T 466

9

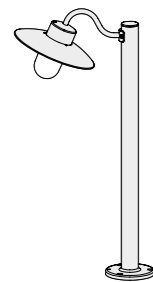

H 1016 . B 320 . T 517

3

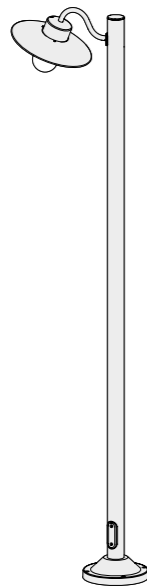

H 2196 . B 320 . T 552

4

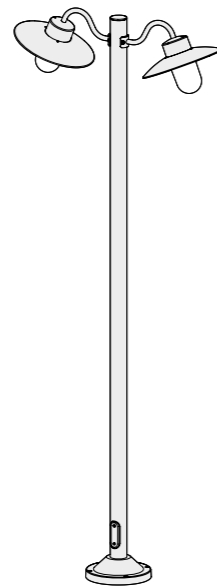

H 2196 . B 855 . T 320

5

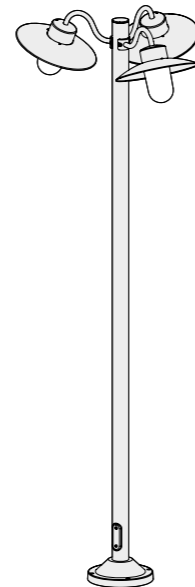

H 2196 . B 786

6

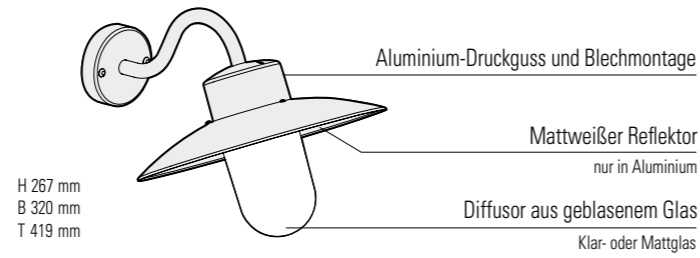

H 267 mm
B 320 mm
T 419 mm

Belcour

REFERENZEN

... durch den gewünschten Farb- oder Materialcode ersetzen

MODELLE	DIFFUSOREN	E27	ERSATZDIFFUSOREN
1	KLARGLAS	106 001 ...	147 005 ...
	MATTGLAS	106 002 ...	
2	KLARGLAS	106 003 ...	
	MATTGLAS	106 004 ...	
3	KLARGLAS	106 005 ...	
	MATTGLAS	106 006 ...	
4	KLARGLAS	106 007 ...	
	MATTGLAS	106 008 ...	
5	KLARGLAS	106 009 ...	
	MATTGLAS	106 010 ...	
6	KLARGLAS	106 011 ...	
	MATTGLAS	106 012 ...	
8	KLARGLAS	106 013 ...	147 005 ...
	MATTGLAS	106 014 ...	
9	KLARGLAS	106 015 ...	147 005 ...
	MATTGLAS	106 016 ...	
ERSATZDIFFUSOREN			
	KLARGLAS	165 035 609	
	MATTGLAS	165 035 610	

FARBCODES

... durch den gewünschten Farbcode ersetzen

	RAL 9005 TIEFSCHWARZ	000
	SCHIEFERGRAU	059
	METALLGRAU	023
	WEISS	001
	ROST	046
	SANDSTEIN	054
	RAL 6009 FARNGRÜN	019
	RAL 6009 TANNENGRÜN	067
	RAL 6018 GELBGRÜN	015
	RAL 3020 VERKEHRSROT	056
	RAL 5009 AZURBLAU MATT	134

Andere Farben auf Anfrage

MATERIALCODES

... durch Materialcode ersetzen

	KUPFER GEBÜRSTET VERSIEGELT	084
	ZINK UNBEHANDELT GEBÜRSTET	092

Halterung in Samtschwarz 113 für alle Materialien

VERKABELUNG

Kabeleinführung in Grau
Halterungen werden mitgeliefert

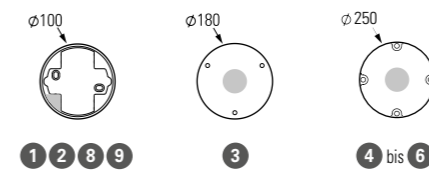

Aubanne

Design Stéphane Joyeux





Aubanne

Aluminium
 Diffusor Klar- oder Mattglas
 Reflektor Polycarbonat opal
 IP44 / Klasse 1

LIGHTQUELLE

E27 - 23W max Ø 68mm - H 150mm max

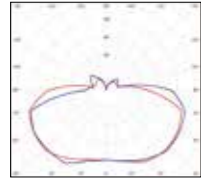

E27 (2450 lm)
 Lichtstrom/matt - 1633 lm

MODELLE

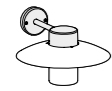

H 220 . B 328 . T 391
1



H 296 . B 328
2



H 961 . B 328 . T 489
3

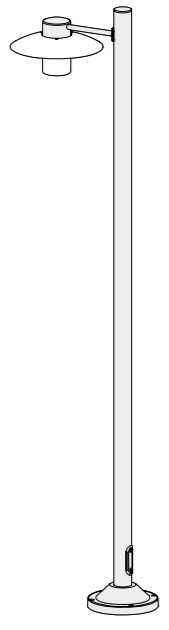

H 2 185 . B 328 . T 559
4

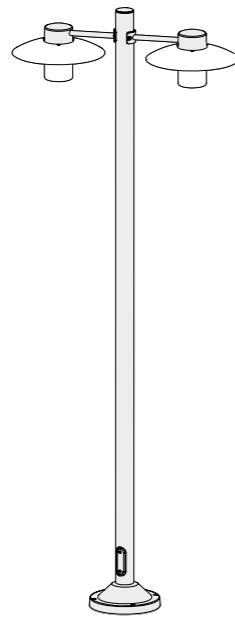

H 2 185 . B 828 . T 328
5

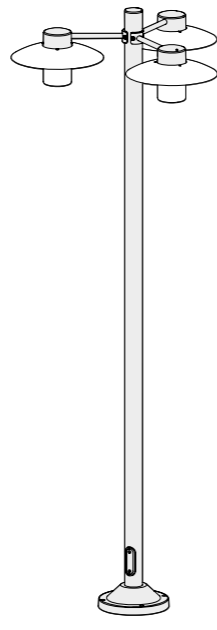

H 2 185 . B 796
6

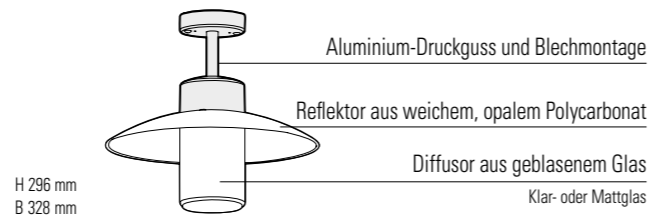

REFERENZEN

••• durch den gewünschten Farbcode ersetzen

MODELLE	DIFFUSOREN	E27	ECKHALTERUNG
1	KLARGLAS	101 001 •••	147 005 •••
	MATTGLAS	101 002 •••	
2	KLARGLAS	101 003 •••	
	MATTGLAS	101 004 •••	
3	KLARGLAS	101 005 •••	
	MATTGLAS	101 006 •••	
4	KLARGLAS	101 007 •••	
	MATTGLAS	101 008 •••	
5	KLARGLAS	101 009 •••	
	MATTGLAS	101 010 •••	
6	KLARGLAS	101 011 •••	
	MATTGLAS	101 012 •••	
ERSATZDIFFUSOREN			
	KLARGLAS	165 001 609	
	MATTGLAS	165 001 610	

FARBCODES

••• durch den gewünschten Farbcode ersetzen ↴

	RAL 9010 REINWEISS	101
	ANTHRAZITGRAU	006
	SCHIEFERGRAU	059
	METALLGRAU	023
	SANDSTEIN	054
	ROST	046
	RAL 5011 STAHLBLAU	065

Andere Farben auf Anfrage

VERKABELUNG

Kabeleinführung in Grau
 Halterungen werden mitgeliefert

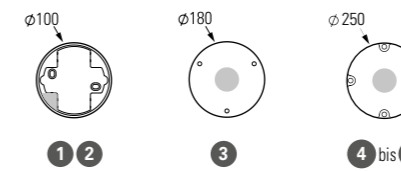

Newpark



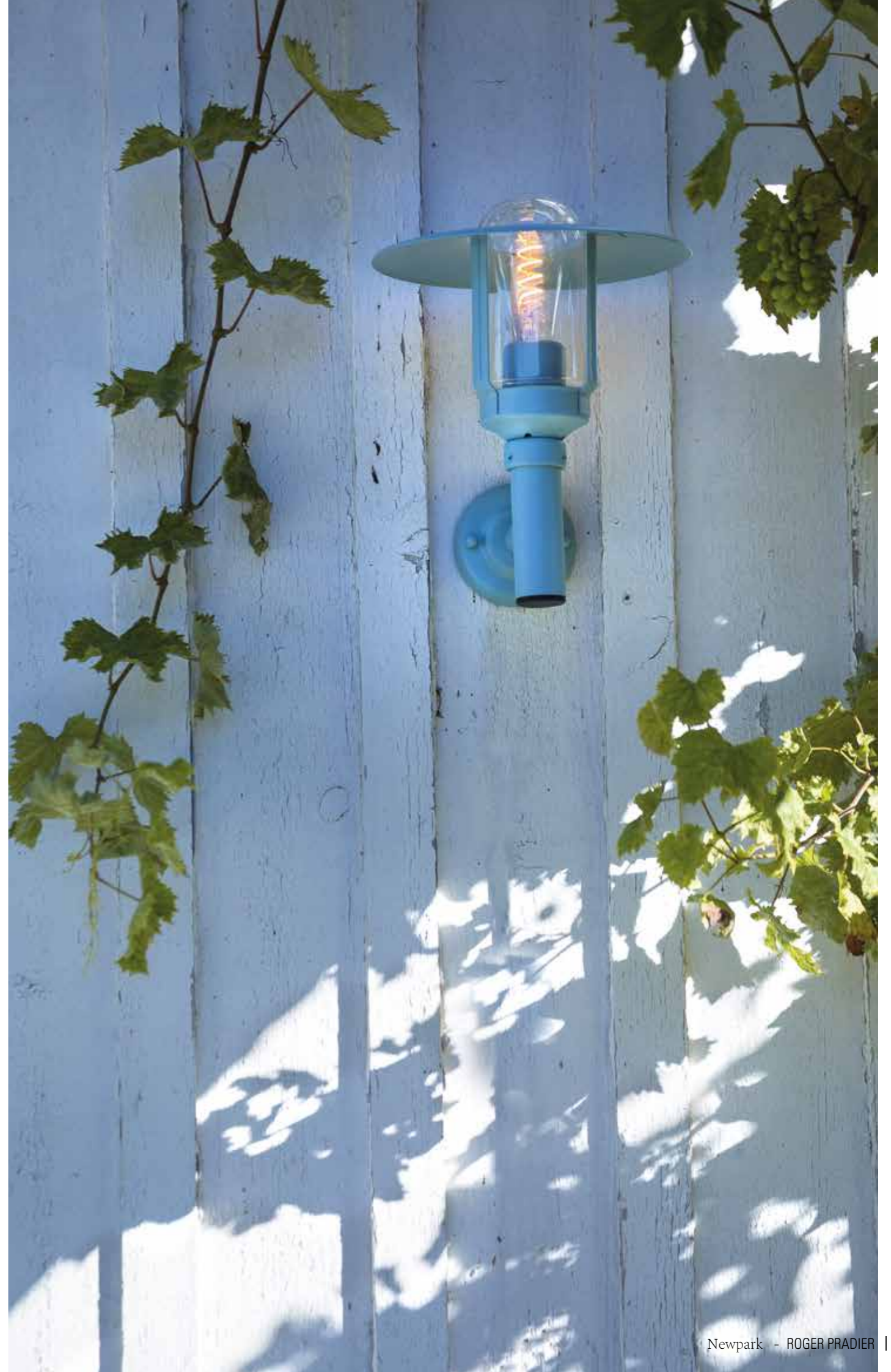

Newpark

Aluminium
Diffusor Klar- oder Mattglas
IP44 / Klasse 1

LIGHTQUELLE

E27 - 105W max Ø68 mm - H120 mm max

MODELLE

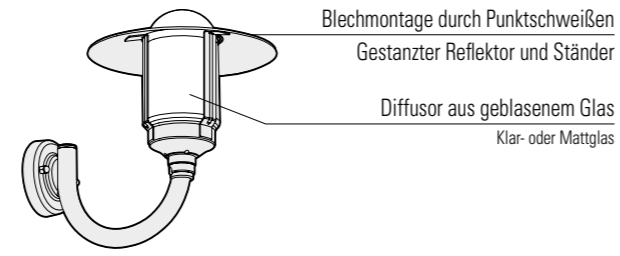
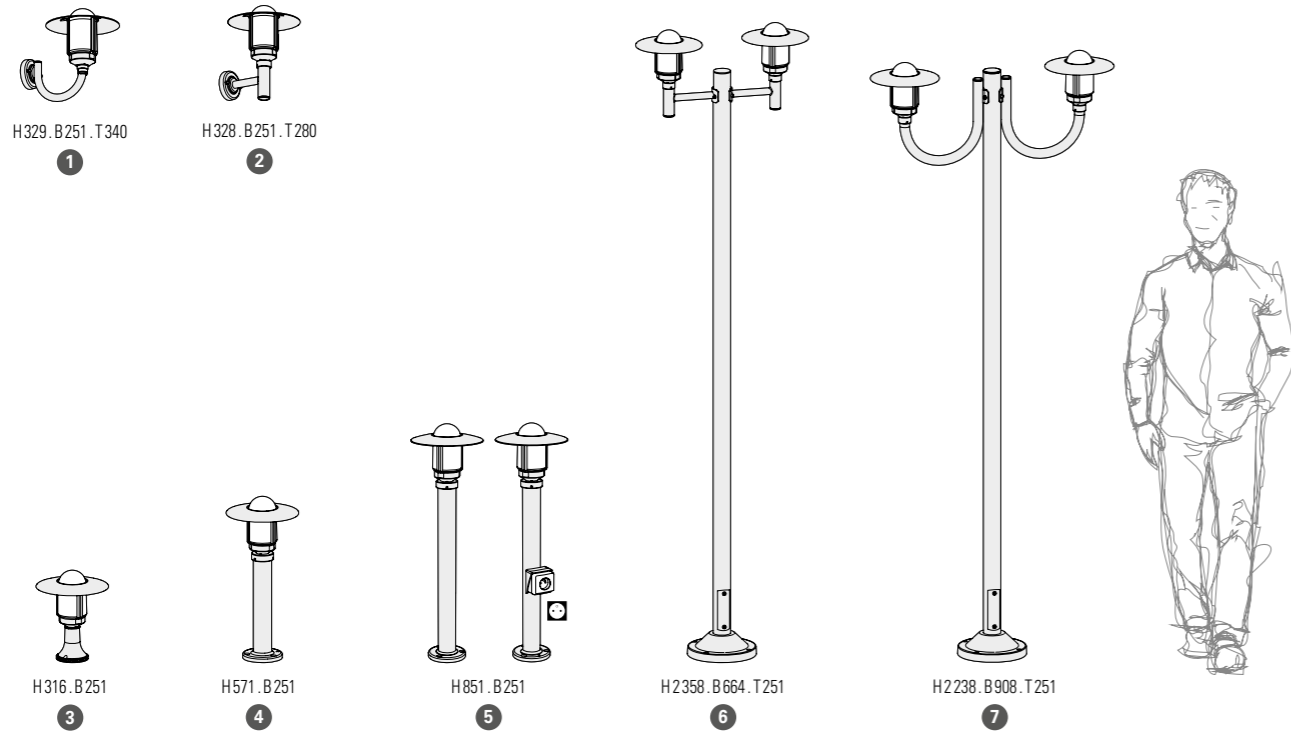

FARBCODES

••• durch den gewünschten Farbcode ersetzen ↓

■	RAL 9005 TIEFSCHWARZ	000
■	SCHIEFERGRAU	059
■	METALLGRAU	023
■	WEISS	001
■	RAL 6009 FARNGRÜN	019
■	RAL 6009 TANNENGRÜN	067
■	RAL 3005 WEINROT	066
■	RAL 5011 STAHLBLAU	065
■	BLAU	111

Andere Farben auf Anfrage

STECKERTYPEN

Wenn nicht französischer Stecker, dann (•) durch Steckertyp ersetzen ↓

☺ SCHUKO-STECKER SK Typ F STECKER SCHWEIZ CH Typ J

VERKABELUNG

Kableinführung in Grau
Halterungen werden mitgeliefert

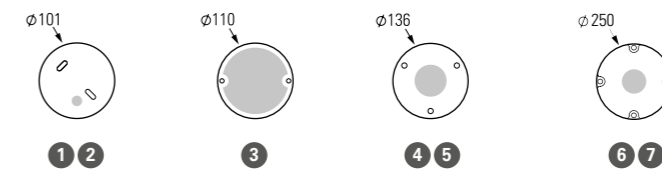

REFERENZEN

••• durch den gewünschten Farbcode ersetzen / (•) durch den gewünschten Steckertyp ersetzen

MODELLE	DIFFUSOREN	E27	☺ STECKERTYPEN	ERSATZDIFFUSOREN
1	KLARGLAS	141 001 •••		147 002 •••
	MATTGLAS	141 002 •••		
2	KLARGLAS	141 003 •••		147 002 •••
	MATTGLAS	141 004 •••		
3	KLARGLAS	141 005 •••		
	MATTGLAS	141 006 •••		
4	KLARGLAS	141 007 •••		
	MATTGLAS	141 008 •••		
5	KLARGLAS	141 009 •••	141 010 ••• (•)	
	MATTGLAS	141 011 •••	141 012 ••• (•)	
6	KLARGLAS	141 013 •••		
	MATTGLAS	141 014 •••		
7	KLARGLAS	141 015 •••		
	MATTGLAS	141 016 •••		
ERSATZDIFFUSOREN				
	KLARGLAS	165 035 609		
	MATTGLAS	165 035 610		

Boléro

—



Boléro

Aluminium
Diffusor Prismenklarglas
IP23 / Klasse 1

LIGHTQUELLE

E27 - 105W max H150 mm max

MODELLE



H544 . B247

1



H394 . B247 . T470

2



H303 . B247 . T388

3

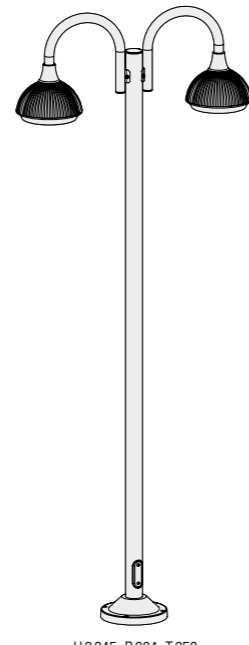

H2345 . B904 . T250

5

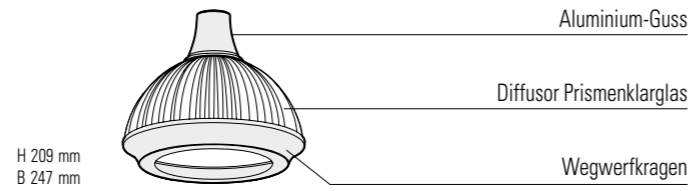

REFERENZEN

••• durch den gewünschten Farbcode ersetzen

MODELLE	E27	ERSATZDIFFUSOREN
1	152 001 •••	
2	152 002 •••	147 003 •••
3	152 003 •••	147 001 •••
5	152 004 •••	
ERSATZDIFFUSOREN		
		165 059 •••

FARBCODES

••• durch den gewünschten Farbcode ersetzen

	RAL 9005 TIEFSCHWARZ 000		RAL 6009 FARNGRÜN 019
	SCHIEFERGRAU 059		RAL 6009 TANNENGRÜN 067
	WEISS 001		RAL 6025 FARNGRÜN 109
	SAND 053		RAL 5011 STAHLBLAU 065

Andere Farben auf Anfrage

VERKABELUNG

Kabeleinführung in Grau
Halterungen werden mitgeliefert

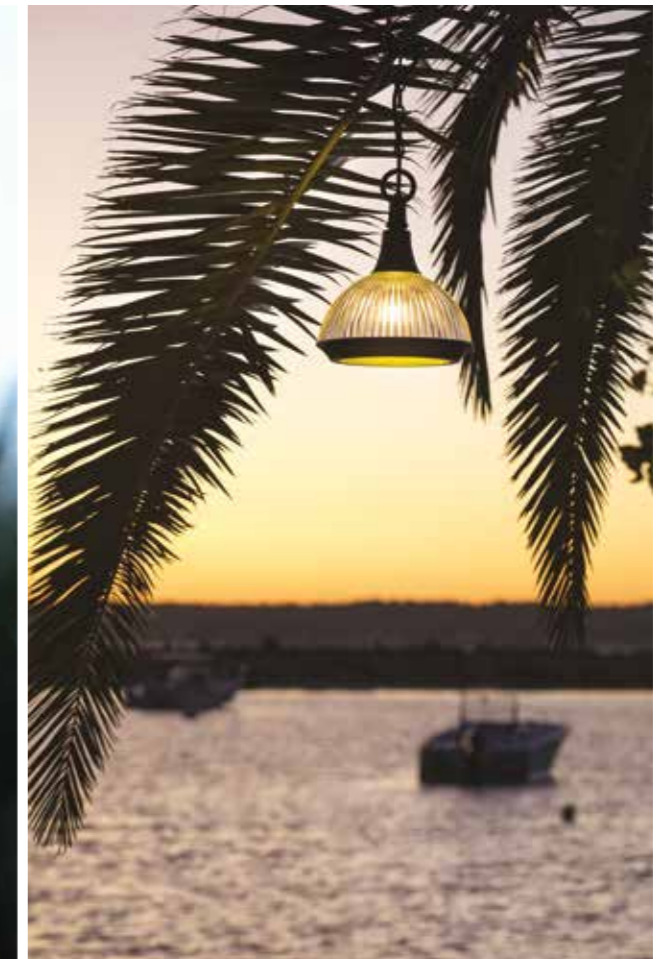
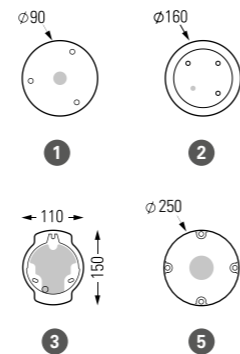

Duo
—



Duo

Aluminium
Diffusor Klarglas gehärtet
IP44 / Klasse 1

LIGHTQUELLE

GU10 PAR16 LED - 2x23W max H 80 mm max

MODELL

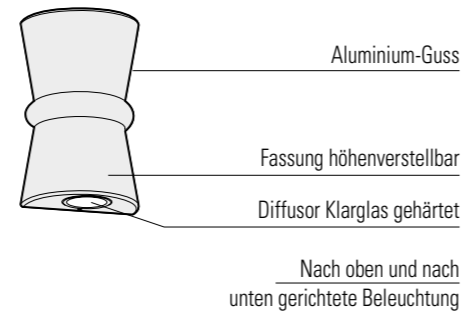

H 300 mm
B 186 mm
T 132 mm

REFERENZ

••• durch den gewünschten Farbcode ersetzen

MODELLE	LIGHTQUELLE GU10 PAR16 LED
1	120 001 •••

FARBCODES

••• durch den gewünschten Farbcode ersetzen

	ANTHRAZITGRAU 006		ROST 046
	SCHIEFERGRAU 059		SANDSTEIN 054
	RAL 7044 SEIDENGRAU 105		GOLD PATINIERT 009
	RAL 9010 REINWEISS 101	Andere Farben auf Anfrage	

VERKABELUNG

Kabeleinführung in Grau
Halterungen werden mitgeliefert

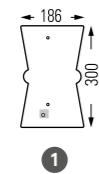

Dallas





Dallas

Aluminium
Diffusor Polycarbonat opal oder rauchfarben
IP44 / IK10 / Klasse 1

LIGHTQUELLE

E27 - 75W max H200 mm

MODELLE

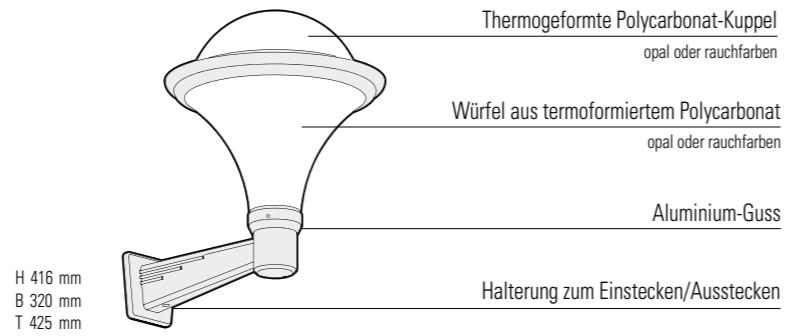

H 416 mm
B 320 mm
T 425 mm

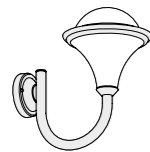

H509 . B320 . T506
1

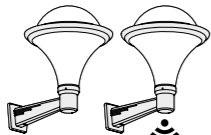

H416 . B320 . T425
2

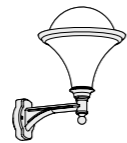

H470 . B320 . T425
3



H424 . B320 . T425
4



H438 . B320
5



H581 . B320
6

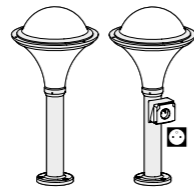

H676 . B320
7

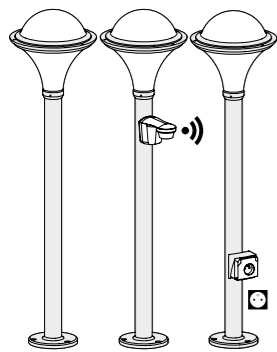

H1267 . B320
8

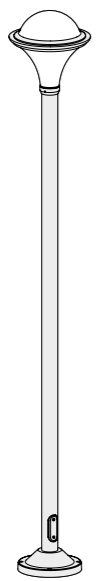

H2313 . B320
9

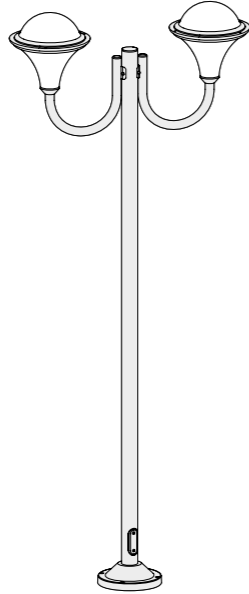

H2355 . B977 . T320
10

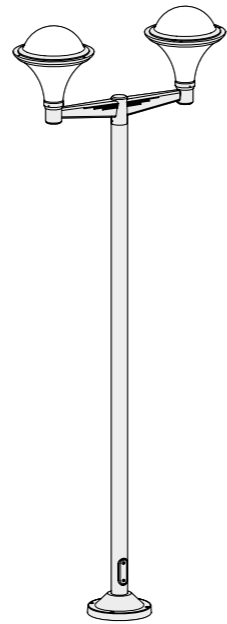

H2437 . B920 . T320
11



REFERENZEN

••• durch den gewünschten Farbcode ersetzen / (•) durch den gewünschten Steckertyp ersetzen

MODELLE	DIFFUSOREN	E27	E27 + BEWEGUNGSMELDER	STECKERTYPEN	ERSATZDIFFUSOREN
1	POLYCARBONAT OPAL	119 001 •••			147 003 •••
	POLYCARBONAT RAUCH	119 002 •••			
2	POLYCARBONAT OPAL	119 003 •••	119 004 •••		147 006 •••
	POLYCARBONAT RAUCH	119 005 •••	119 006 •••		
3	POLYCARBONAT OPAL	119 021 •••			147 001 •••
	POLYCARBONAT RAUCH	119 022 •••			
4	POLYCARBONAT OPAL	119 023 •••			147 001 •••
	POLYCARBONAT RAUCH	119 024 •••			
5	POLYCARBONAT OPAL	119 025 •••			
	POLYCARBONAT RAUCH	119 026 •••			
6	POLYCARBONAT OPAL	119 027 •••			
	POLYCARBONAT RAUCH	119 028 •••			
7	POLYCARBONAT OPAL	119 007 •••		119 008 •••(•)	
	POLYCARBONAT RAUCH	119 009 •••		119 010 •••(•)	
8	POLYCARBONAT OPAL	119 011 •••	119 013 •••	119 012 •••(•)	
	POLYCARBONAT RAUCH	119 014 •••	119 016 •••	119 015 •••(•)	
9	POLYCARBONAT OPAL	119 029 •••			
	POLYCARBONAT RAUCH	119 030 •••			
10	POLYCARBONAT OPAL	119 017 •••			
	POLYCARBONAT RAUCH	119 018 •••			
11	POLYCARBONAT OPAL	119 019 •••			
	POLYCARBONAT RAUCH	119 020 •••			

ERSATZ BALDACHINE

POLYCARBONAT OPAL	165 024 602
POLYCARBONAT RAUCH	165 024 603

ERSATZ WANNEN

POLYCARBONAT OPAL	165 073 602
POLYCARBONAT RAUCH	165 073 603

FARBCODES

••• durch den gewünschten Farbcode ersetzen

	RAL 9005 TIEFSCHWARZ 000		RAL 6009 FARNGRÜN 019
	ANTHRAZITGRAU 006		RAL 6009 TANNENGRÜN 067
	SCHIEFERGRAU 059		RAL 5011 STAHLBLAU 065
	WEISS 001		RAL 5009 AZURBLAU MATT 134
	SANDSTEIN 054	Andere Farben auf Anfrage	

STECKERTYPEN

Wenn nicht französischer Stecker, dann (•) durch Steckertyp ersetzen

	SCHUKO-STECKER SK Typ F		STECKER SCHWEIZ CH Typ J
--	-------------------------	--	--------------------------

VERKABELUNG

Kabeleinführung in Grau
Halterungen werden mitgeliefert

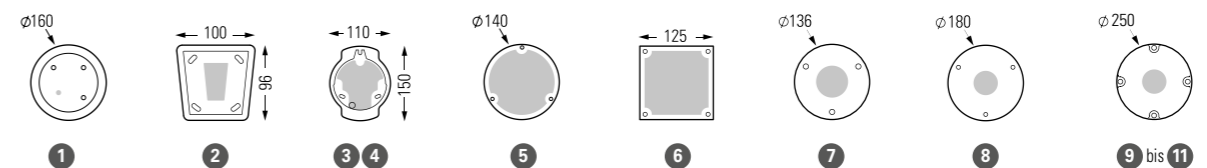

Trophy



Trophy

Aluminium
 Gestreifter Diffusor aus opalem Polycarbonat
 IP44 / IK10 / Klasse 1

LIGHTQUELLEN

E27 - 40W max (Modell 1) Ø60 mm - H120 mm max
 E27 - 60W max (Modell 3) Ø60 mm - H200 mm max

MODELLE

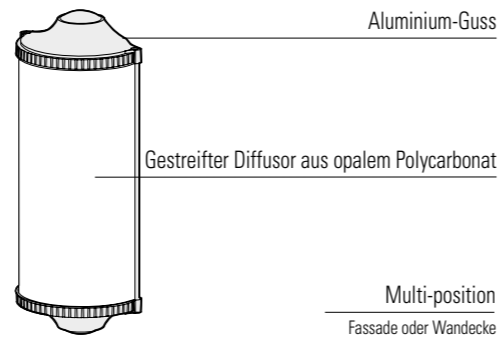
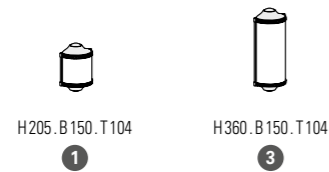

REFERENZEN

••• durch den gewünschten Farbcode ersetzen

MODELLE	E27	ERSATZDIFFUSOREN
1	161 001 •••	165 064 602
3	161 003 •••	165 065 602

FARBCODES

••• durch den gewünschten Farbcode ersetzen

	ANTHRAZITGRAU 006		ROST 046
	SCHIEFERGRAU 059		SANDSTEIN 054
	RAL 7044 SEIDENGRAU 105		SAND 053
	WEISS 001		RAL 3005 WEINROT 066

Andere Farben auf Anfrage

VERKABELUNG

Kabeleinführung in Grau
 Halterungen werden mitgeliefert

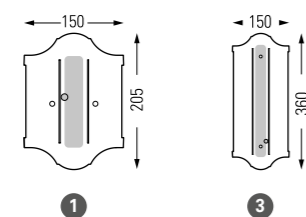

Moon





Moon

Aluminium
 Glaskugel PMMA opal oder rauch Ø200mm (Modelle 1 bis 4)
 Glaskugel PMMA opal Ø300mm (Modelle 5 bis 13)
 IP44 / IK08 / Klasse 1

LIGHTQUELLEN

E27 - 60W max (Modelle 1 bis 4) Ø 70 mm - H150 mm max
 E27 - 105W max (Modelle 5 bis 13) Ø 80 mm - H200 mm max

MODELLE Ø200 mm

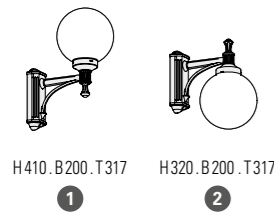

H 410 . B 200 . T 317 H 320 . B 200 . T 317

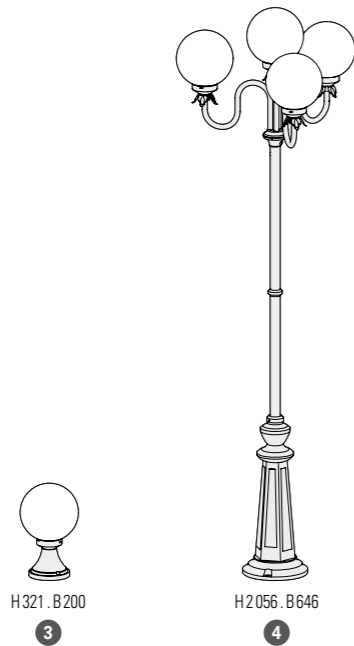

H 321 . B 200 H 2056 . B 646

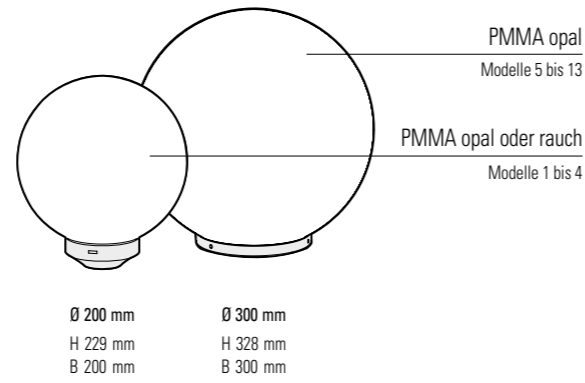

MODELLE Ø300 mm



H 422 . B 300 . T 416

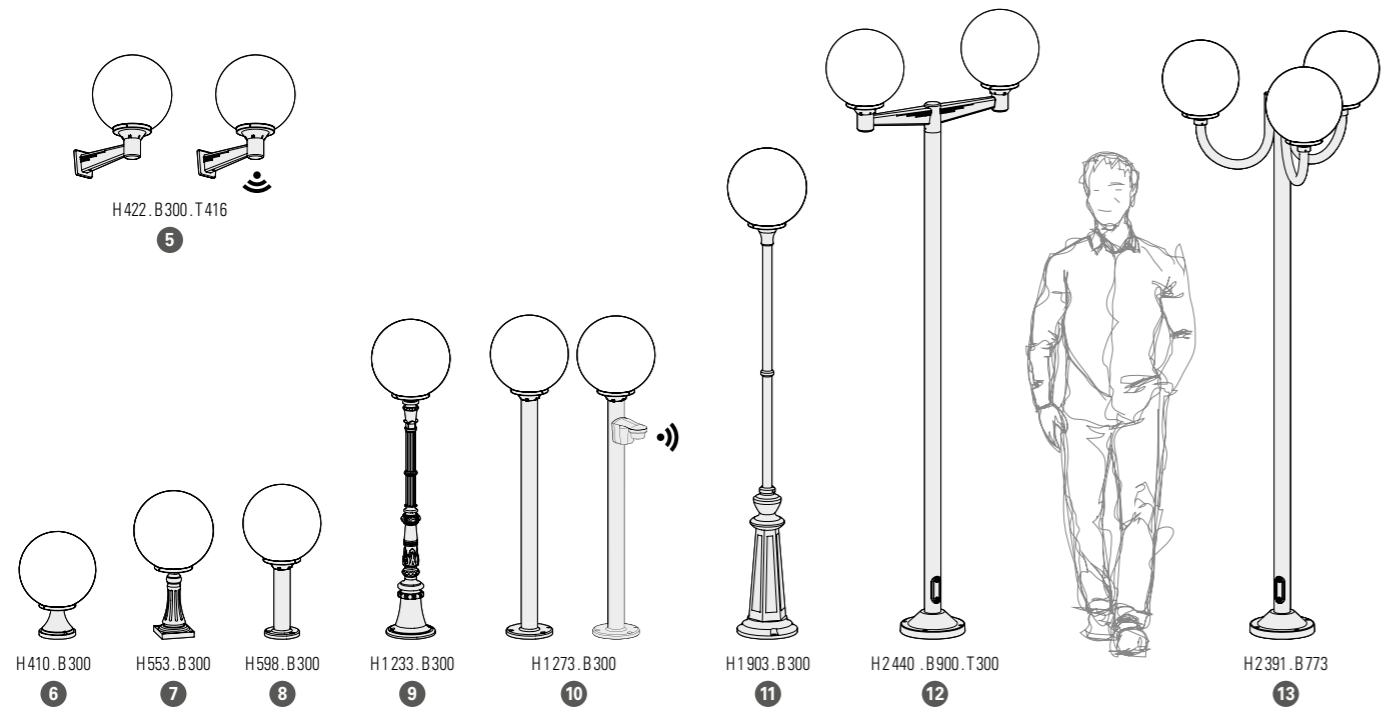

H 410 . B 300 H 553 . B 300 H 598 . B 300 H 1 233 . B 300 H 1 273 . B 300 H 1 903 . B 300 H 2 440 . B 900 . T 300 H 2 391 . B 773

Moon

REFERENZEN

••• durch den gewünschten Farbcode ersetzen

Ø 200 mm

MODELLE	GLOBES	E27	ERSATZDIFFUSOREN
1	PMMA RAUCH	109 001 •••	147 004 •••
	PMMA OPAL	109 002 •••	
2	PMMA RAUCH	109 003 •••	147 004 •••
	PMMA OPAL	109 004 •••	
3	PMMA RAUCH	109 007 •••	
	PMMA OPAL	109 008 •••	
4	PMMA RAUCH	109 011 •••	
	PMMA OPAL	109 012 •••	
ERSATZDIFFUSOREN			
	PMMA RAUCH	165 015 607	
	PMMA OPAL	165 015 606	

Ø 300 mm

MODELLE	E27	E27 + BEWEGUNGSMELDER	ECKHALTERUNG
5	109 019 •••	109 020 •••	147 006 •••
6	109 013 •••		
7	109 014 •••		
8	109 017 •••		
9	109 016 •••		
10	109 021 •••	109 022 •••	
11	109 015 •••		
12	109 025 •••		
13	109 024 •••		
ERSATZGLASKUGEL OPAL			
		165 016 606	

FARBCODES

••• durch den gewünschten Farbcode ersetzen

	RAL 9005 TIEFSCHWARZ 000		SANDSTEIN 054
	SCHIEFERGRAU 059		SAND 053
	GRÜNSPAN 008		RAL 6009 FARNGRÜN 019
	WEISS 001		RAL 6009 TANNENGRÜN 067

Andere Farben auf Anfrage

VERKABELUNG

Kabeleinführung in Grau
 Halterungen werden mitgeliefert

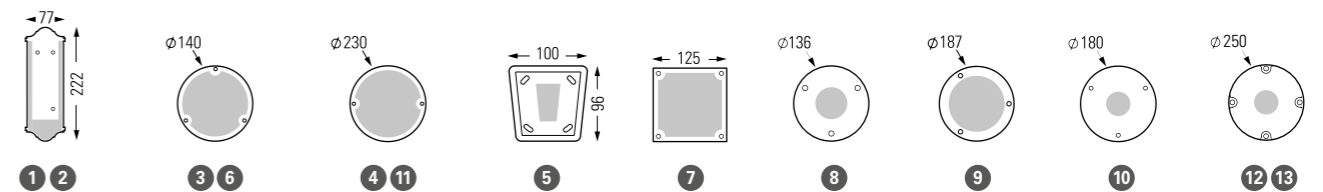

Boréal



Boréal

Aluminium
Glaskugel PMMA opal oder rauch Ø200 mm
IP44 / IK08 / Klasse 1

LIGHTQUELLE

E27 - 60W max Ø 70 mm - H 150 mm max

MODELLE

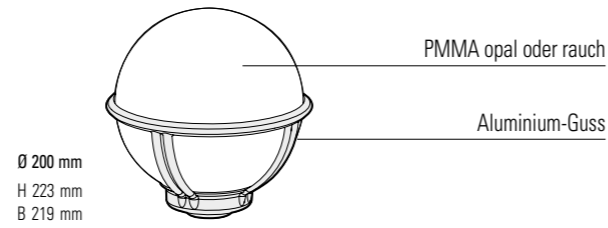
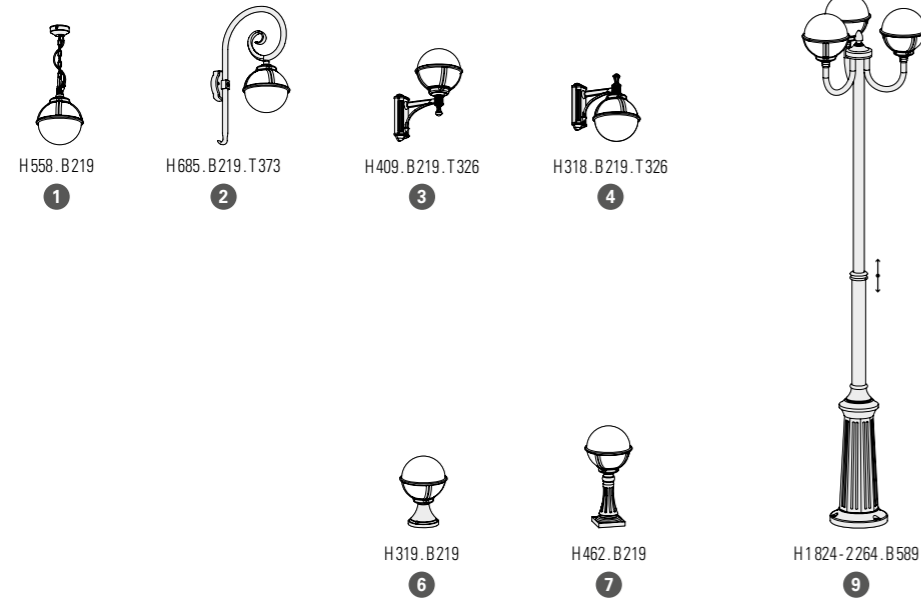

REFERENZEN

••• durch den gewünschten Farbcode ersetzen

MODELLE	GLOBES	E27	ERSATZDIFFUSOREN
1	PMMA OPAL	111 001 •••	
	PMMA RAUCH	111 002 •••	
2	PMMA OPAL	111 003 •••	147 001 •••
	PMMA RAUCH	111 004 •••	
3	PMMA OPAL	111 005 •••	147 004 •••
	PMMA RAUCH	111 006 •••	
4	PMMA OPAL	111 007 •••	147 004 •••
	PMMA RAUCH	111 008 •••	
6	PMMA OPAL	111 009 •••	
	PMMA RAUCH	111 010 •••	
7	PMMA OPAL	111 011 •••	
	PMMA RAUCH	111 012 •••	
9	PMMA OPAL	111 015 •••	
	PMMA RAUCH	111 016 •••	
ERSATZDIFFUSOREN			
	PMMA OPAL	165 015 606	
	PMMA RAUCH	165 015 607	

VERKABELUNG

Kabeleinführung in Grau
Halterungen werden mitgeliefert

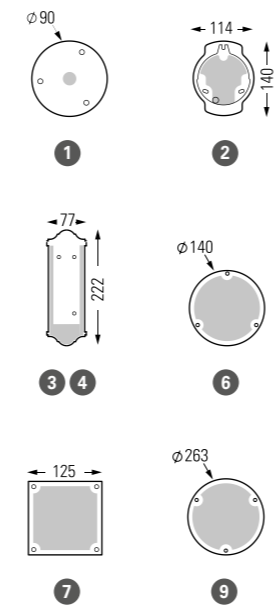

FARBCODES

••• durch den gewünschten Farbcode ersetzen

	RAL 9005 TIEFSCHWARZ 000		RAL 6009 FARNGRÜN 019
	METALLGRAU 023		RAL 6009 TANNENGRÜN 067
	WEISS 001		GRÜNSPAN 008
	ROST 046		GOLD PATINIERT 009

Andere Farben auf Anfrage



Phoros

Design Stéphane Joyeux



Phoros

Aluminium
Wanne Polycarbonat klar
IP44 / IK09 / Klasse 1

LIGHTQUELLE

E27 - 75W max Ø 70 mm - H 200 mm max

MODELL

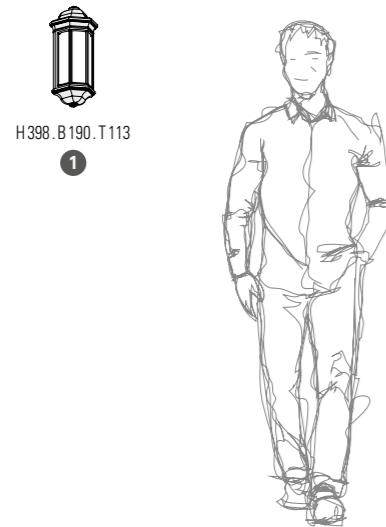

H 398 mm
B 190 mm
T 113 mm

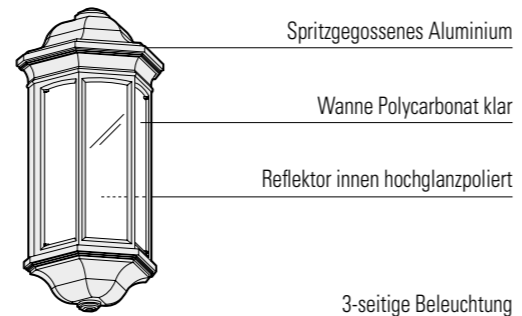

REFERENZEN

••• durch den gewünschten Farbcode ersetzen

MODELL	E27	ERSATZDIFFUSOREN
1	145 001 •••	165 049 601

FARBCODES

••• durch den gewünschten Farbcode ersetzen



RAL 9005 TIEFSCHWARZ 000
WEISS 101
ROST 046



SAND 053
GRÜNSPAN 008
GOLD PATINIERT 009

Andere Farben auf Anfrage

VERKABELUNG

Kabeleinführung in Grau
Halterungen werden mitgeliefert

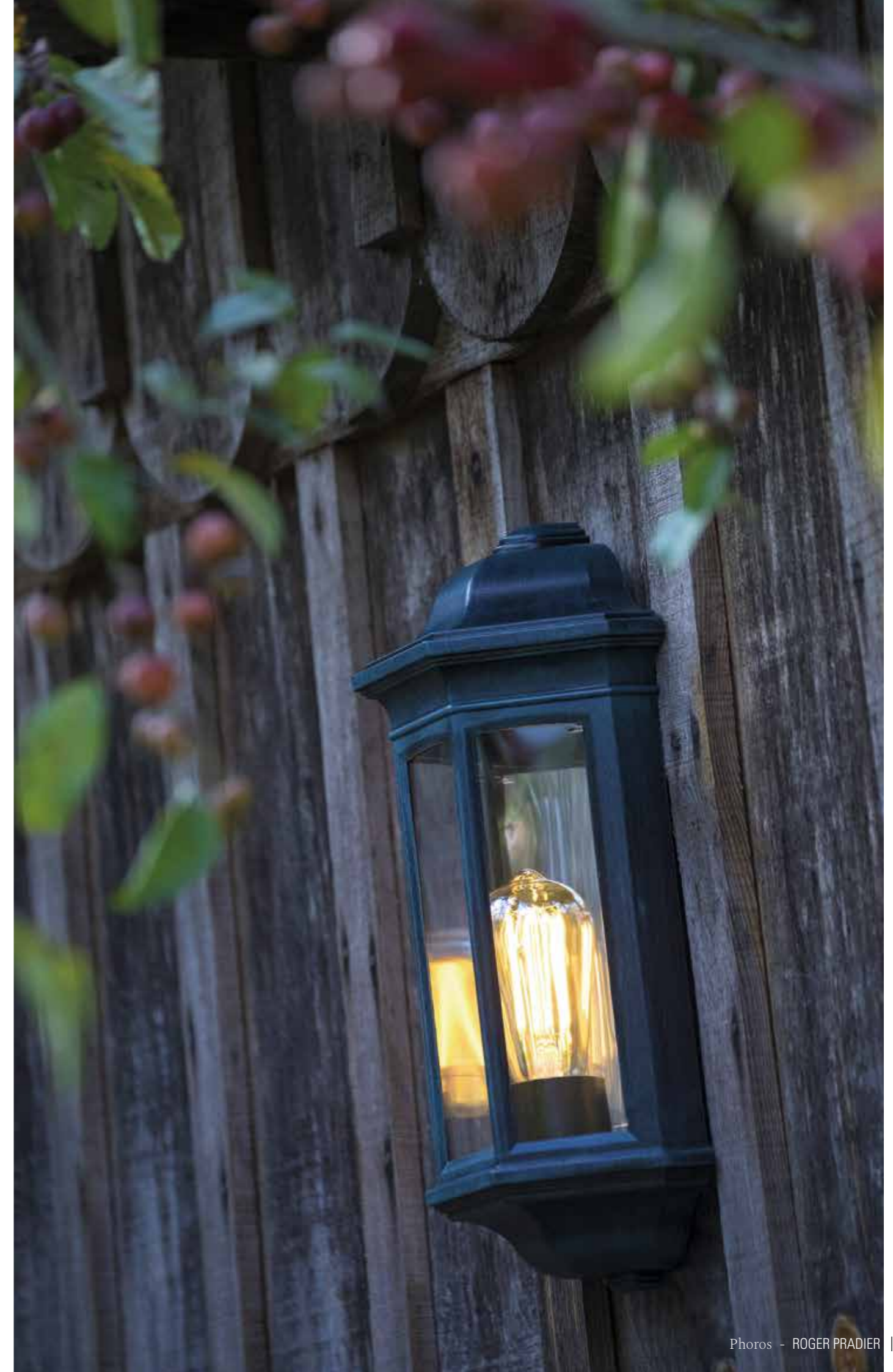
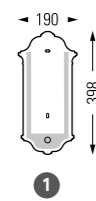

Monaco



Monaco

Aluminium
Diffusor Klarglas
IP44 / Klasse 1

LIGHTQUELLE

E27 - 60W max H 180 mm max

MODELLE

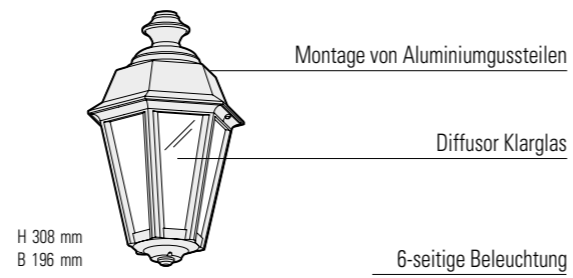
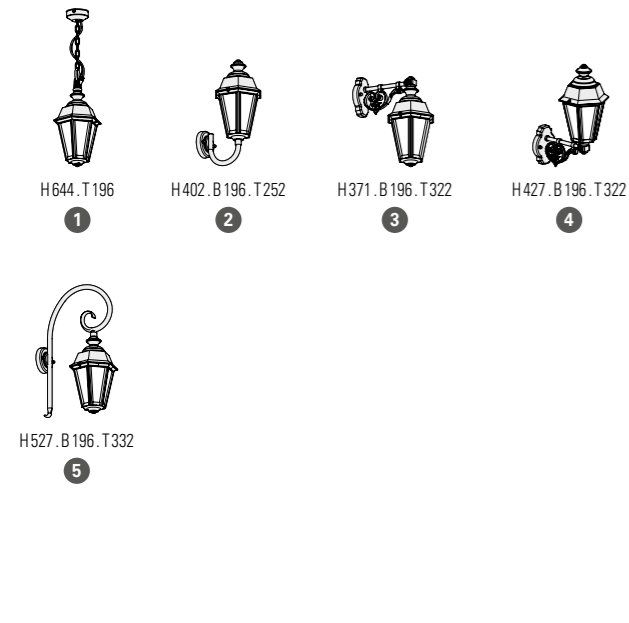

REFERENZEN

••• durch den gewünschten Farbcode ersetzen

MODELLE	E27	ECKHALTERUNG
1	138 001 •••	
2	138 002 •••	147 002 •••
3	138 003 •••	147 002 •••
4	138 004 •••	147 002 •••
5	138 005 •••	147 002 •••
6	138 006 •••	
7	138 007 •••	
8	138 008 •••	
ERSATZDIFFUSOREN		
165 044 609		

FARBCODES

••• durch den gewünschten Farbcode ersetzen



VERKABELUNG

Kabeleinführung in Grau
Halterungen werden mitgeliefert

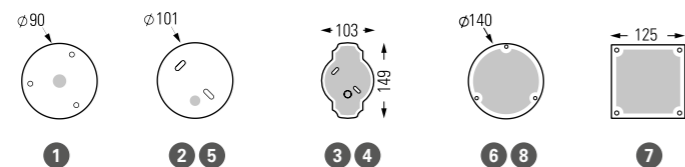

Louis Philippe 1

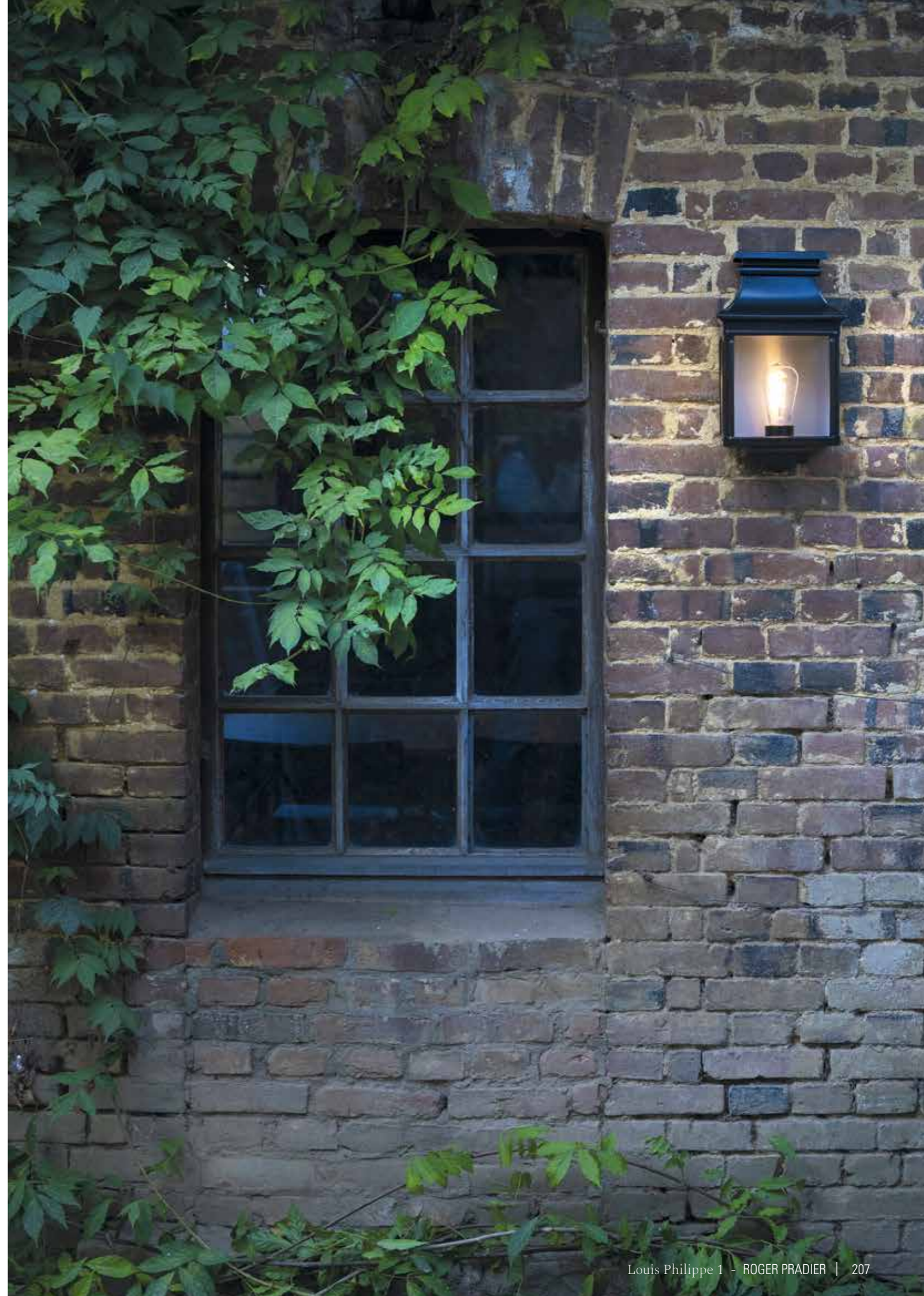

Louis Philippe 1

Aluminium oder Messing versiegelt getönt oder Zink unbehandelt
Diffusor Klarglas
IP44 / Klasse 1

LIGHTQUELLE

E27 - 75W max Ø 60 mm - H 200 mm max

MODELL



H 366 . B 222 . T 132

1

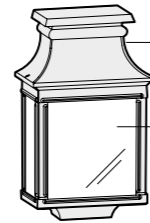

Blechmontage durch Punktschweißen

Diffusor Klarglas

H 366 mm
B 222 mm
T 132 mm

3-seitige Beleuchtung



REFERENZEN

••• durch den gewünschten Farb- oder Materialcode ersetzen

MODELLE	E27	ERSATZDIFFUSOREN
1	134 001 •••	165 040 609

FARBCODES

••• durch den gewünschten Farbcode ersetzen

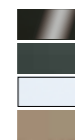

RAL 9005 TIEFSCHWARZ 000
SCHIEFERGRAU 059
WEISS 001
SANDSTEIN 054



ROST 046
GRÜNSPAN 008
GOLD PATINIERT 009
Andere Farben auf Anfrage

MATERIALCODES

••• durch Materialcode ersetzen



MESSING VERSIEGELT GETÖNT 070
ZINK UNBEHANDELT 092

VERKABELUNG

Kabeleinführung in Grau
Halterungen werden mitgeliefert

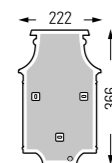

1



Louis Philippe 2



Louis Philippe 2

Aluminium oder Messing versiegelt getönt oder Zink unbehandelt
Diffusor Klarglas
IP44 / Klasse 1

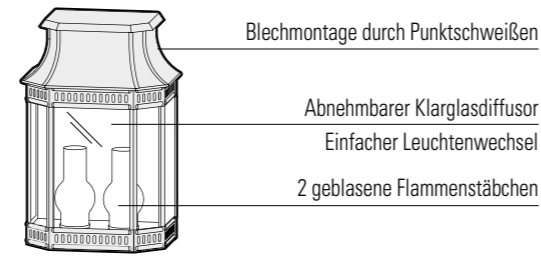

H 427 mm
B 279 mm
T 188 mm

LIGHTQUELLEN

E27 - 2 x 105W max Ø 40 mm - H 130 mm max
G9 - 2 x 75W max

MODELL

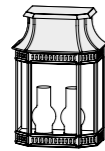

H 427. B 279. T 188

1



REFERENZEN

... durch den gewünschten Farb- oder Materialcode ersetzen

MODELL	E27	LIGHTQUELLE G9
1	135 001 ...	135 002 ...
ERSATZDIFFUSOREN		
	GLÄSERSATZ KLAR	165 041 609
	DEKORATIVER GLASKOLBEN MATT	165 076 610

FARBCODES

... durch den gewünschten Farbcode ersetzen

	RAL 9005 TIEFSCHWARZ 000		ROST 046
	SCHIEFERGRAU 059		RAL 6009 TANNENGRÜN 067
	WEISS 001		GRÜNSPAN 008
	SANDSTEIN 054		GOLD PATINIERT 009

Andere Farben auf Anfrage

MATERIALCODES

... durch Materialcode ersetzen

	MESSING VERSIEGELT GETÖNT 070
	ZINK UNBEHANDELT 092

VERKABELUNG

Kabeleinführung in Grau
Halterungen werden mitgeliefert

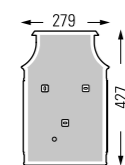

1



Louis Philippe 7

Design Stéphane Joyeux



Louis Philippe 7

Aluminium
Diffusor Klarglas
IP44 / Klasse 2

LIGHTQUELLEN

E27 - 23W max Ø 40 mm - H 160 mm max
G9 - 40W max

MODELL



H 373 mm
B 197 mm
T 125 mm

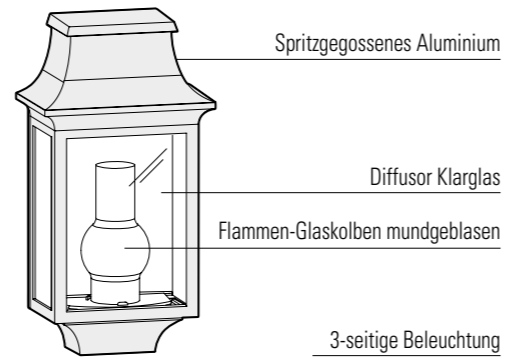

REFERENZEN

••• durch den gewünschten Farbcode ersetzen

MODELL	E27	LIGHTQUELLE G9
1	136 001 •••	136 002 •••
ERSATZDIFFUSOREN		
	GLÄSERSATZ KLAR	165 042 609
	DEKORATIVER GLASKOLBEN MATT	165 076 610

FARBCODES

••• durch den gewünschten Farbcode ersetzen

	RAL 9005 TIEFSCHWARZ 000		ROST 046
	SCHIEFERGRAU 059		GRÜNSPAN 008
	WEISS 001		GOLD PATINIERT 009
	SANDSTEIN 054	Andere Farben auf Anfrage	

VERKABELUNG

Kabeleinführung in Grau
Halterungen werden mitgeliefert

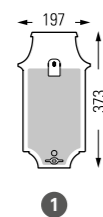

Vieille France

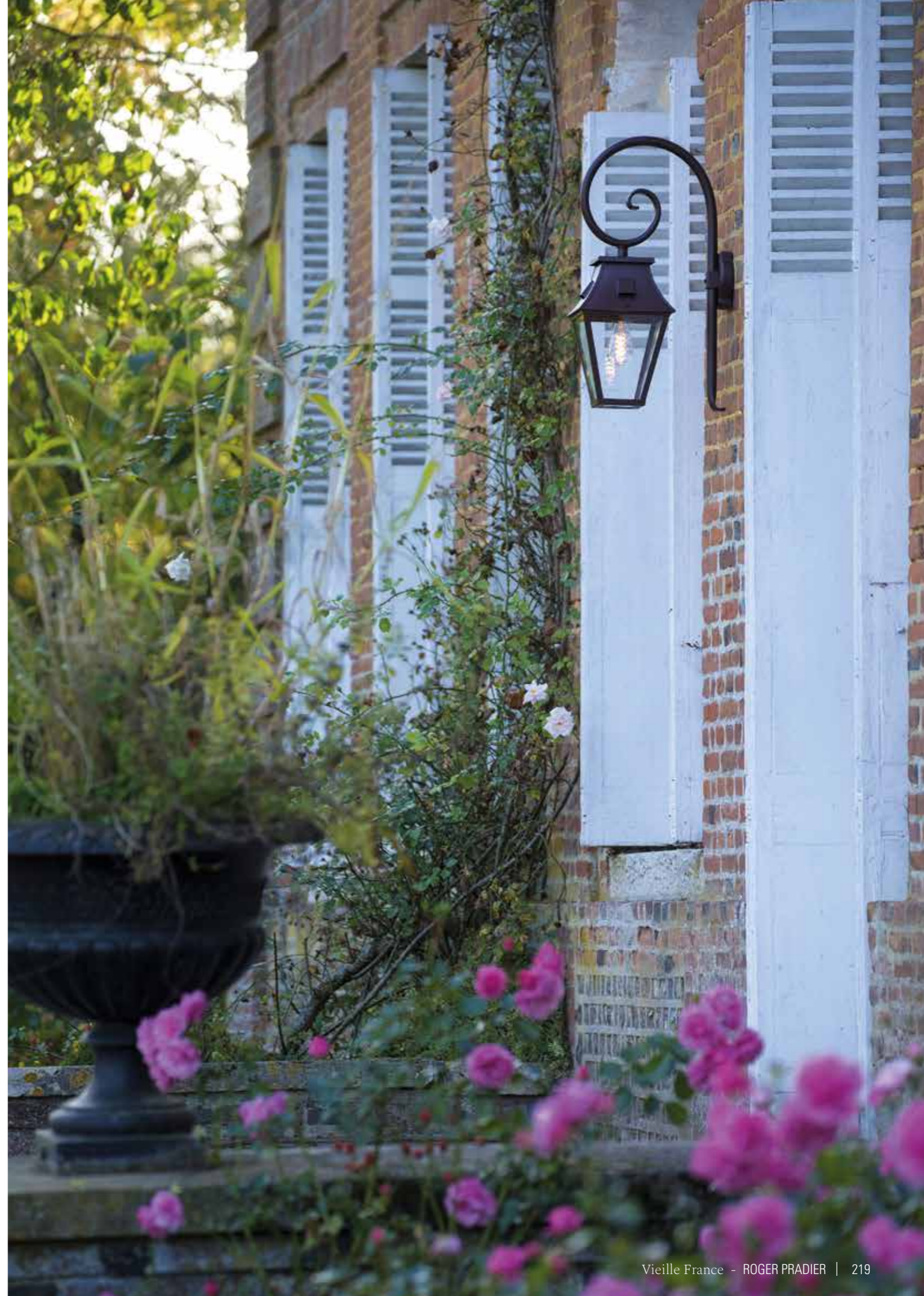

Vieille France

Aluminium oder Messing versiegelt getönt
 Zink unbehandelt (Modell 2)
 Diffusor Klarglas
 IP44 / Klasse 1

LIGHTQUELLEN

E27 - 105W max (außer Modell 2) H 200 mm max
 E27 - 75W max (Modell 2) Ø66 mm - H 120 mm max

MODELLE

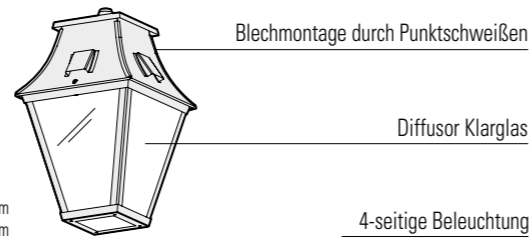
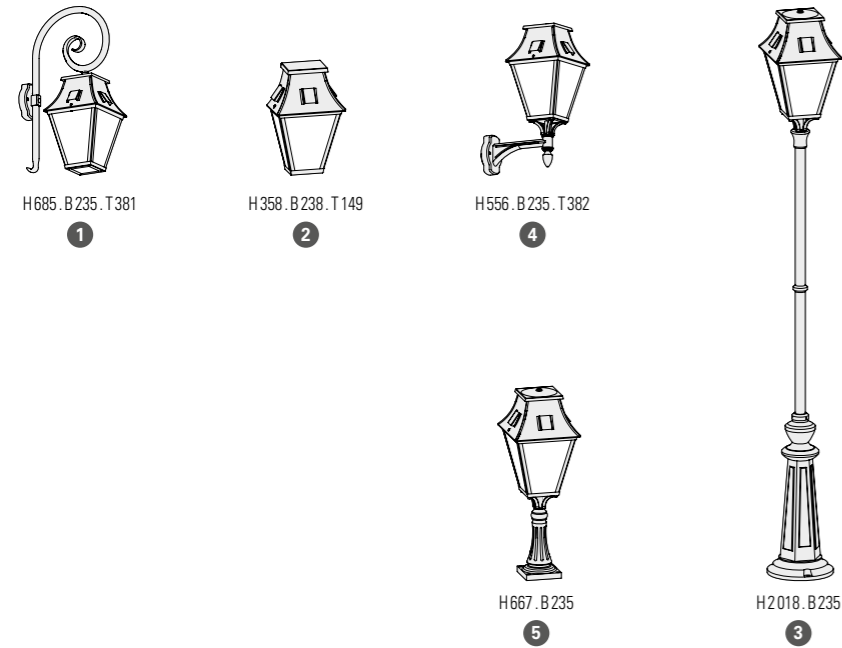

REFERENZEN

••• durch den gewünschten Farb- oder Materialcode ersetzen

MODELLE	E27	ECKHALTERUNG
1	163 001 •••	147 001 •••
2	163 002 •••	
3	163 003 •••	
4	163 004 •••	147 001 •••
5	163 005 •••	
ERSATZDIFFUSOREN		
	165 067 609 (Modell 2)	
	165 068 609	

VERKABELUNG

Kabeleinführung in Grau
 Halterungen werden mitgeliefert

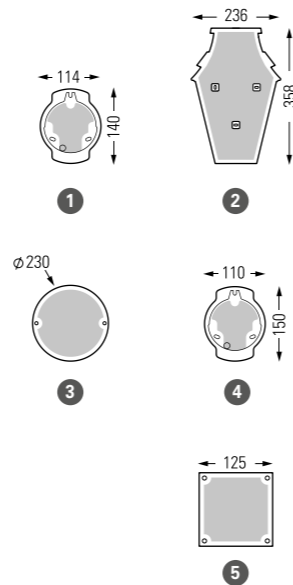

FARBCODES

••• durch den gewünschten Farbcode ersetzen

	RAL 9005 TIEFSCHWARZ	000
	ROST	046
	SANDSTEIN	054
	GRÜNSPAN	008

Andere Farben auf Anfrage

MATERIALCODES

••• durch Materialcode ersetzen

	MESSING VERSIEGELT GETÖNT	070	Halterung in Tiefschwarz 000 (RAL 9005)
	ZINK UNBEHANDELT	092	(Modell 2)

Louvre

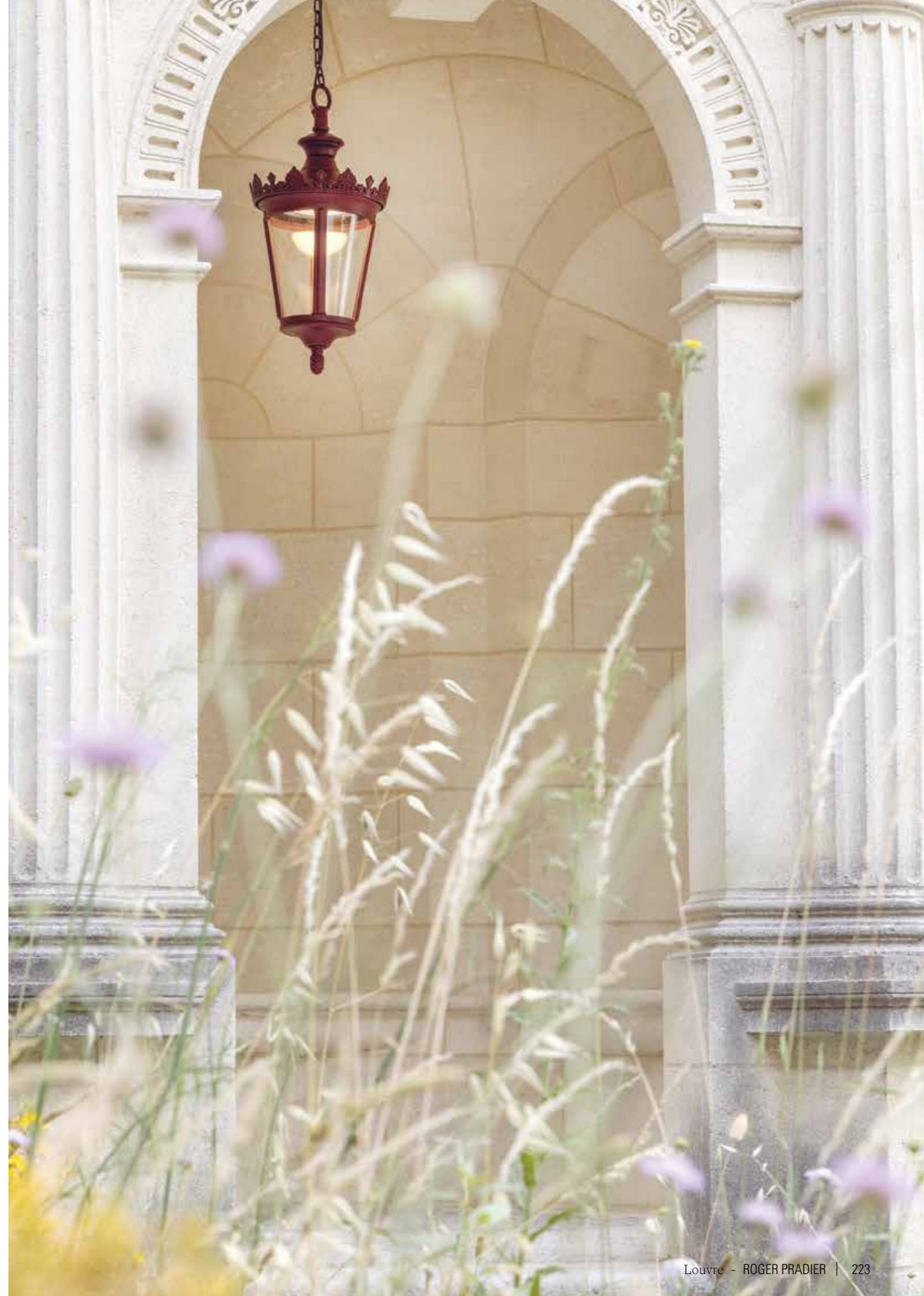



Louvre

Aluminium oder Kupfer patiniert versiegelt
 Goldene Krone und Tannenzapfen (für alle Referenzen)
 Einfarbige Krone und einfarbiger Tannenzapfen (auf Anfrage)
 Einteiliger Klarglasdiffusor / Diffusor Opalglas (auf Anfrage)
 IP44 / IP65 lanterne - auf Anfrage (außer Modell 4) / Klasse 1

LIGHTQUELLEN

LED 13W - 3000K warmweiß - Dimmbar über Triac (außer Modell 4)
 E27 - 105W max H200 mm max (außer Modell 4)
 Ø60 mm - H200 mm max (Modell 4)

PRM Emoy 20 lux s.304
 Modell 2

LED 13W	Weg	Abstand
H 2,00m	B. 2,00m	3,00m

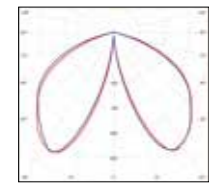

Modelle 1 bis 11 außer 4

LED 13W
 Lichtstrom - 433 lm
 CRI > 80

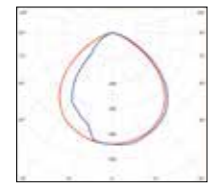

Modell 4

LED 13W
 Lichtstrom - 447 lm
 CRI > 80

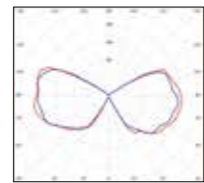

Modelle 1, 2, 6

E27 (2450 lm)
 Lichtstrom - 1491 lm

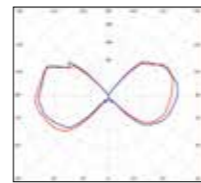

Modelle 3, 5 und 7 bis 11

E27 (2450 lm)
 Lichtstrom - 1659 lm

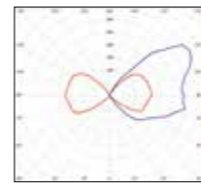

Modell 4

E27 (1520 lm)
 Lichtstrom - 879 lm

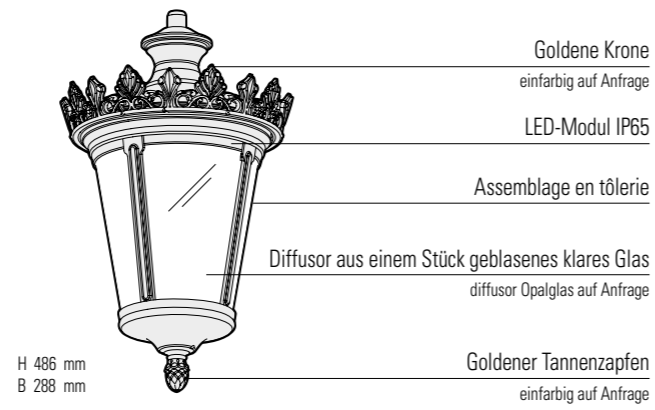

MODELLE



H 819. B 288

1



H 774. B 288. T 408

2



H 436. B 287. T 162

4



H 671. B 288. T 361

5



H 583. B 288. T 361

6



H 1 404. B 288

8



H 724. B 288

3



H 854. B 288

7

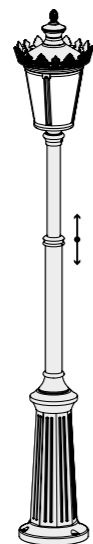

H 2 082 - 2 522. B 288

9

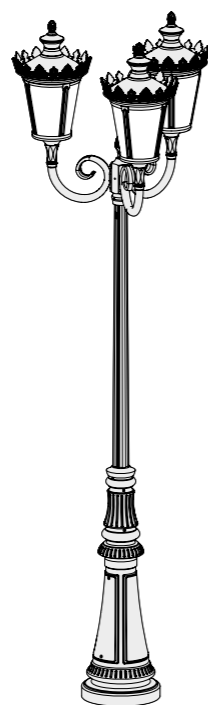

H 2 659. B 764

10

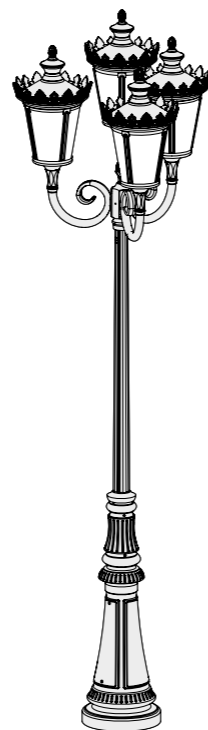

H 2 824. B 764

11



REFERENZEN

... durch den gewünschten Farb- oder Materialcode ersetzen



Goldene Krone und Tannenzapfen

MODELLE	E27	LED 13W 3000K warmweiß	ERSATZDIFFUSOREN	ERSATZDIFFUSOREN
1	133 001 ...	133 002 ...		165 038 609
2	133 003 ...	133 004 ...	147 001 ...	165 038 609
3	133 005 ...	133 006 ...		E27 165 038 609 LED 165 039 609
4	133 007 ...	133 008 ...		165 037 609
5	133 009 ...	133 010 ...	147 004 ...	E27 165 038 609 LED 165 039 609
6	133 011 ...	133 012 ...	147 004 ...	165 038 609
7	133 013 ...	133 014 ...		E27 165 038 609 LED 165 039 609
8	133 015 ...	133 016 ...		E27 165 038 609 LED 165 039 609
9	133 017 ...	133 018 ...		E27 165 038 609 LED 165 039 609
10	133 019 ...	133 020 ...		E27 165 038 609 LED 165 039 609
11	133 021 ...	133 022 ...		E27 165 038 609 LED 165 039 609



Einfarbige Krone und einfarbiger Tannenzapfen auf Anfrage

FARBCODES

... durch den gewünschten Farbcode ersetzen

	RAL 9005 TIEFSCHWARZ	000
	RAL 7044 SEIDENGRAU	105
	RAL 3005 WEINROT	066
	RAL 6009 FARNGRÜN	019
	RAL 6009 TANNENGRÜN	067
	GOLD PATINIERT	009

Andere Farben auf Anfrage
 Goldene Krone und Tannenzapfen

MATERIALCODE

... durch Materialcode ersetzen

	KUPFER PATINIERT VERSIEGELT	080
--	-----------------------------	-----

Halterung in Tiefschwarz 000 (RAL 9005)
 Couronne et Goldener Tannenzapfens

VERKABELUNG

Kabeleinführung in Grau
 Halterungen werden mitgeliefert (außer Modelle 10 und 11)
 Steinschrauben auf Anfrage (Modelle 10 und 11) s.306

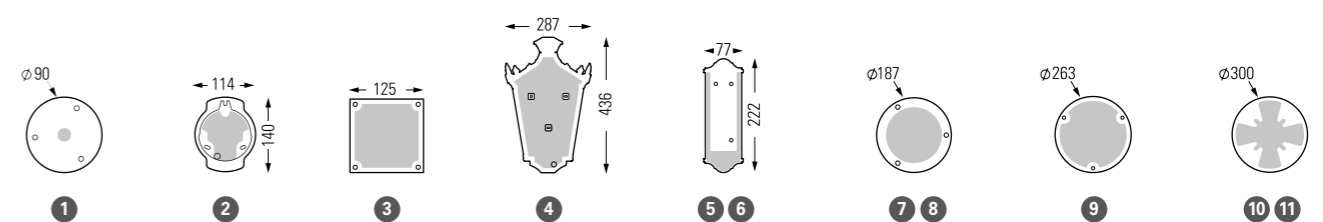

Chenonceau



Chenonceau

Aluminium
Diffusor Klarglas
IP44 / Klasse 1

LIGHTQUELLE

E27 - 75W max H 160 mm max

MODELLE



H 627 . B 165
1



H 384 . B 165 . T 236
2



H 518 . B 165 . T 317
3



H 354 . B 165 . T 306
4



H 410 . B 165 . T 306
5

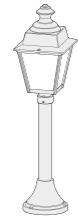

H 657 . B 165
6

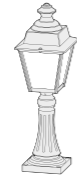

H 531 . B 165
7



H 388 . B 165
8

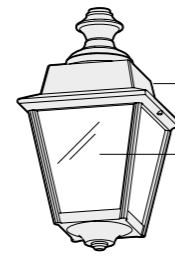

Montage von Aluminiumgussteilen

Abnehmbarer Klarglasdiffusor
Einfacher Leuchtenwechsel

4-seitige Beleuchtung

H 292 mm
B 165 mm

REFERENZEN

... durch den gewünschten Farbcode ersetzen

MODELLE	E27	ECKHALTERUNG
1	117 001 ...	
2	117 002 ...	147 002 ...
3	117 003 ...	147 002 ...
4	117 004 ...	147 002 ...
5	117 005 ...	147 002 ...
6	117 006 ...	
7	117 007 ...	
8	117 008 ...	
ERSATZDIFFUSOREN		
165 022 609		

VERKABELUNG

Kabeleinführung in Grau
Halterungen werden mitgeliefert

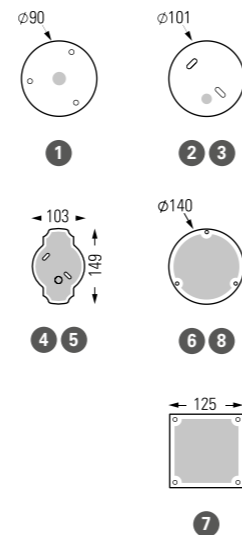

FARBCODES

... durch den gewünschten Farbcode ersetzen

	RAL 9005 TIEFSCHWARZ 000		RAL 6009 FARNGRÜN 019
	SCHIEFERGRAU 059		RAL 6009 TANNENGRÜN 067
	WEISS 001		GRÜNSPAN 008
	ROST 046		GOLD PATINIERT 009
	SANDSTEIN 054		

Andere Farben auf Anfrage



Place des Vosges 1 Tradition



Place des Vosges 1
Tradition



Place des Vosges 1
Évolution

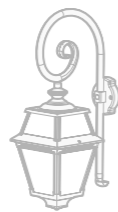

Place des Vosges 2

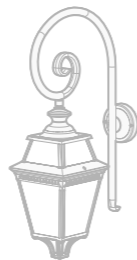

Place des Vosges 3





Place des Vosges 1 Tradition

Aluminium oder Messing versiegelt getönt
Diffusor Klar- oder Mattglas
IP44 / Klasse 1

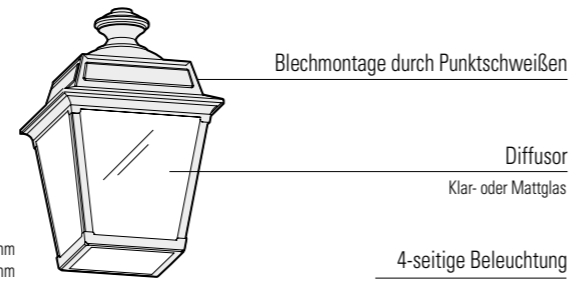

LIGHTQUELLE

E27 - 105W max H 160 mm max (außer Modell 2)
Ø 63 mm - H 160 mm max (Modell 2)

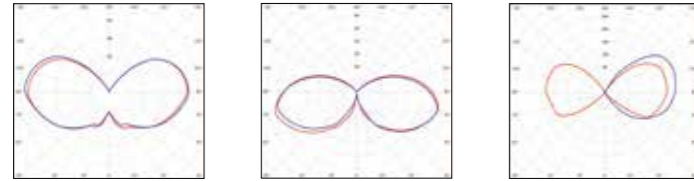

Modelle **1, 4, 5**
E27 (2450 lm)
Lichtstrom - 1455 lm

Modelle **3 und 6 bis 13**
E27 (2450 lm)
Lichtstrom - 1098 lm

Modell **2**
E27 (1520 lm)
Lichtstrom - 921 lm

PRM Emoy 20 lux s.304
Modelle **4 und 5**

E27 (2450 lm)	Weg	Abstand
H 2,00m	B. 2,00m	2,50m

MODELLE

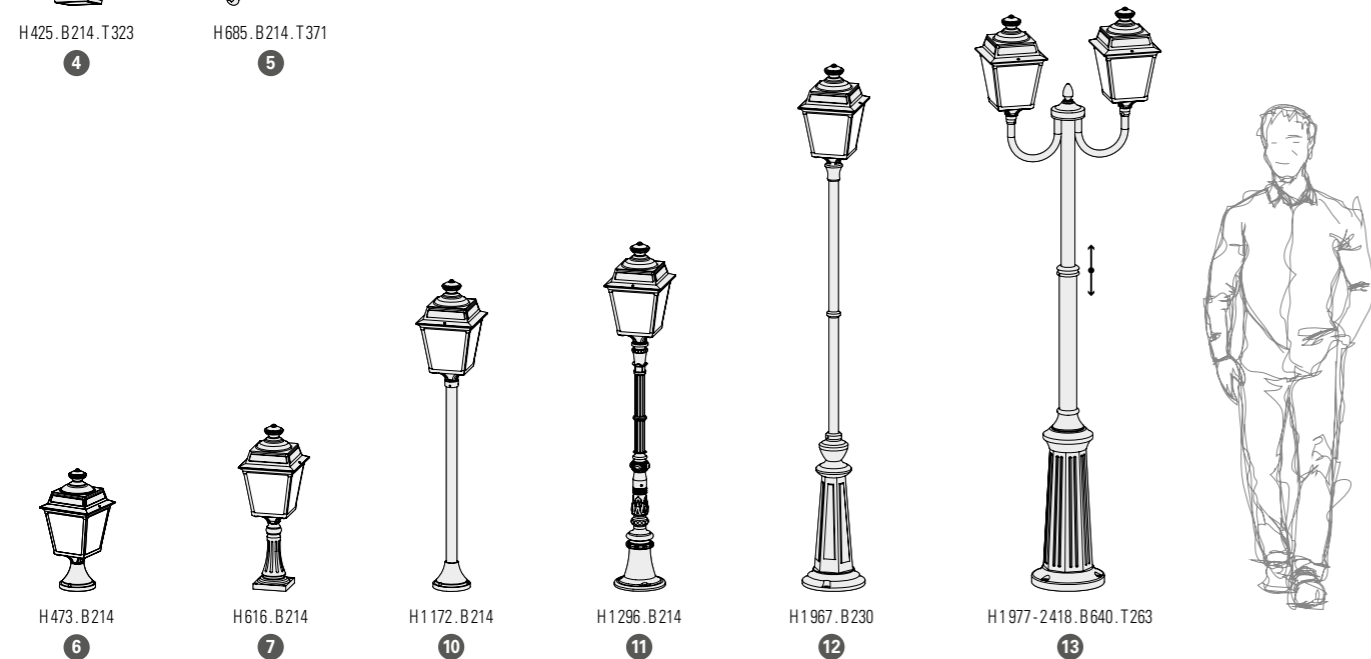
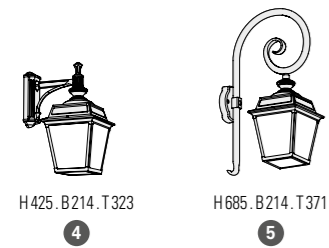

Place des Vosges 1 Tradition

REFERENZEN

••• durch den gewünschten Farb- oder Materialcode ersetzen

MODELLE	DIFFUSOREN	E27	ERSATZDIFFUSOREN
1	KLARGLAS	151 001 •••	
	MATTGLAS	151 002 •••	
2	KLARGLAS	151 003 •••	
	MATTGLAS	151 004 •••	
3	KLARGLAS	151 005 •••	147 004 •••
	MATTGLAS	151 006 •••	
4	KLARGLAS	151 007 •••	147 004 •••
	MATTGLAS	151 008 •••	
5	KLARGLAS	151 009 •••	147 001 •••
	MATTGLAS	151 010 •••	
6	KLARGLAS	151 011 •••	
	MATTGLAS	151 012 •••	
7	KLARGLAS	151 013 •••	
	MATTGLAS	151 014 •••	
10	KLARGLAS	151 015 •••	
	MATTGLAS	151 016 •••	
11	KLARGLAS	151 017 •••	
	MATTGLAS	151 018 •••	
12	KLARGLAS	151 019 •••	
	MATTGLAS	151 020 •••	
13	KLARGLAS	151 021 •••	
	MATTGLAS	151 022 •••	

ERSATZDIFFUSOREN

KLARGLAS (Modell 2)	165 057 609
Mattglas (Modell 2)	165 057 610
KLARGLAS	165 058 609
Mattglas	165 058 610

FARBCODES

••• durch den gewünschten Farbcode ersetzen

	RAL 9005 TIEFSCHWARZ	000
	SCHIEFERGRAU	059
	WEISS	001
	ROST	046
	SANDSTEIN	054
	RAL 6009 FARNGRÜN	019
	RAL 6009 TANNENGRÜN	067
	GRÜNSPAN	008
	GOLD PATINIERT	009

Andere Farben auf Anfrage

MATERIALCODE

••• durch Materialcode ersetzen

	MESSING VERSIEGELT GETÖNT	070
--	---------------------------	-----

Halterung in Tiefschwarz 000 (RAL 9005)

VERKABELUNG

Kabeleinführung in Grau
Halterungen werden mitgeliefert

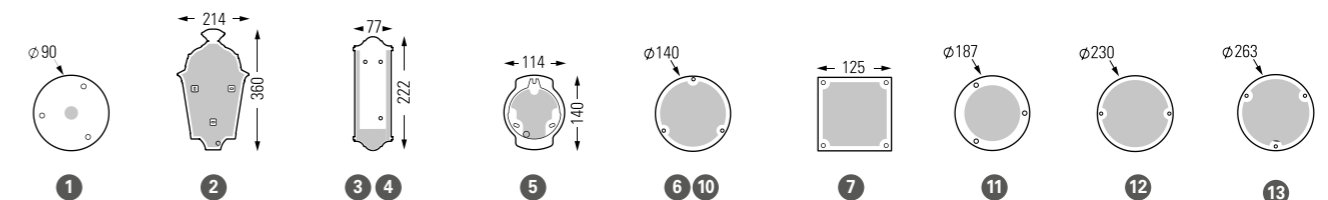

Place des Vosges 1 Évolution

Design Stéphane Joyeux



Place des Vosges 1
Tradition

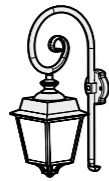

Place des Vosges 1
Évolution



Place des Vosges 2

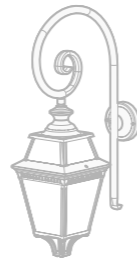

Place des Vosges 3





Place des Vosges 1 Évolution

Aluminium
Wanne PMMA klar oder opal
IP65 (lanterne) / Klasse 1

LIGHTQUELLEN

E27 - 60W max (außer Modell 2)
E27 - 23W max (Modell 2)
GU10 PAR16 LED - 9W max (Modell 2)

H 160 mm max
Ø 66 mm - H 150 mm max
H 60 mm max

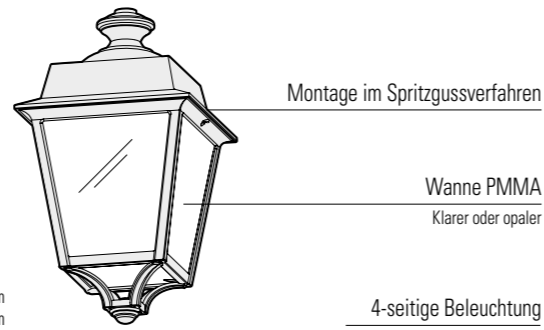

H 387 mm
B 220 mm

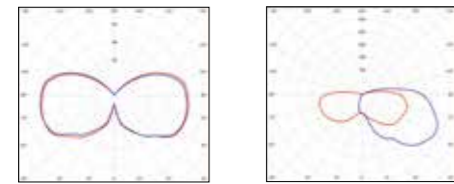

Modelle 1 bis 13 außer 2
E27 (2450 lm)
Lichtstrom - 1348 lm

Modell 2
E27 (1520 lm)
Lichtstrom - 874 lm

PRM Emoy 20 lux s.304
Modelle 4 und 5

E27 (2450 lm)	Weg	Abstand
H 2,00m	B. 2,00m	2,50m

MODELLE

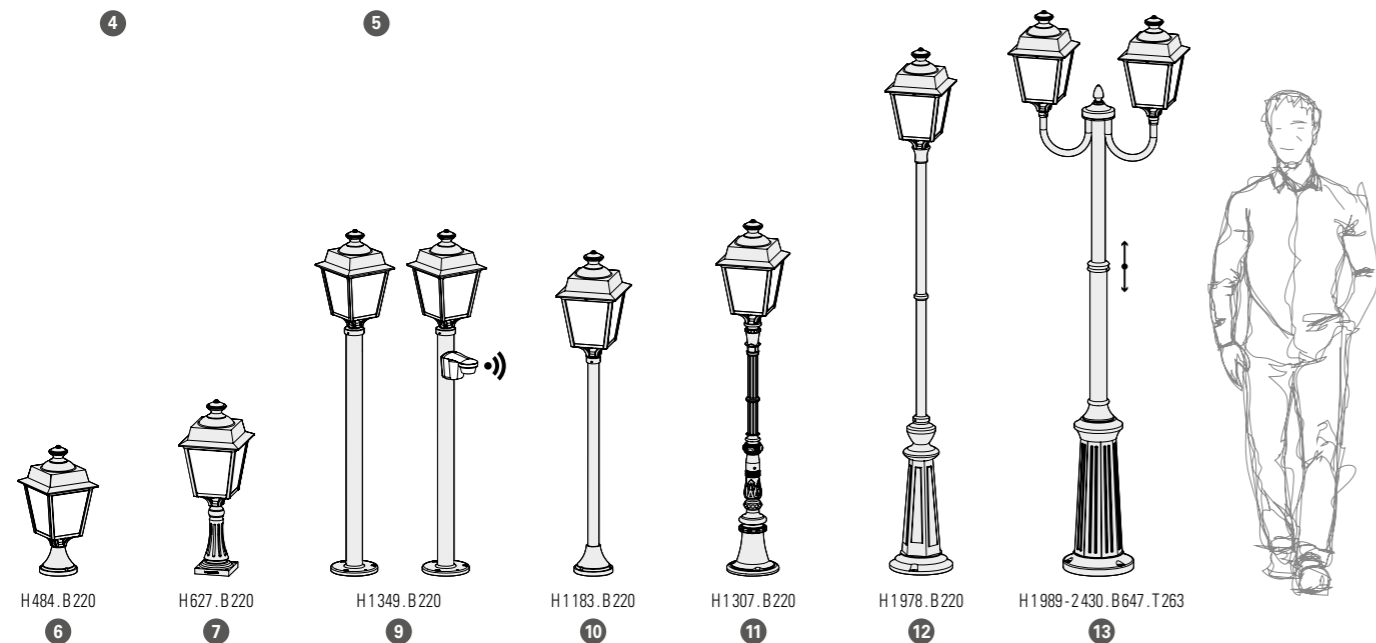
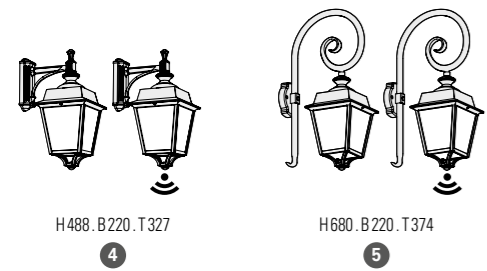

Place des Vosges 1 Évolution

REFERENZEN

••• durch den gewünschten Farbcode ersetzen

MODELLE	WANNEN	E27	GU10 PAR16 LED	E27+ BEWEGUNGSMELDER	ERSATZDIFFUSOREN
1	PMMA KLAR	150 001 •••			
	PMMA OPAL	150 002 •••			
2	PMMA KLAR	150 003 •••	150 005 •••	150 004 •••	
	PMMA OPAL	150 006 •••	150 008 •••	150 007 •••	
3	PMMA KLAR	150 009 •••			147 004 •••
	PMMA OPAL	150 010 •••			
4	PMMA KLAR	150 011 •••		150 012 •••	147 004 •••
	PMMA OPAL	150 013 •••		150 014 •••	
5	PMMA KLAR	150 015 •••		150 016 •••	147 001 •••
	PMMA OPAL	150 017 •••		150 018 •••	
6	PMMA KLAR	150 019 •••			
	PMMA OPAL	150 020 •••			
7	PMMA KLAR	150 021 •••			
	PMMA OPAL	150 022 •••			
9	PMMA KLAR	150 023 •••		150 024 •••	
	PMMA OPAL	150 025 •••		150 026 •••	
10	PMMA KLAR	150 027 •••			
	PMMA OPAL	150 028 •••			
11	PMMA KLAR	150 029 •••			
	PMMA OPAL	150 030 •••			
12	PMMA KLAR	150 031 •••			
	PMMA OPAL	150 032 •••			
13	PMMA KLAR	150 033 •••			
	PMMA OPAL	150 034 •••			

ERSATZWANNEN

PMMA KLAR	165 056 605
PMMA OPAL	165 056 606
PMMA KLAR (Modell 2)	165 055 605
PMMA OPAL (Modell 2)	165 055 606
PMMA KLAR (Modell 2)	☺ 165 074 605
PMMA OPAL (Modell 2)	☺ 165 074 606

FARBCODES

••• durch den gewünschten Farbcode ersetzen

	RAL 9005 TIEFSCHWARZ 000		RAL 6009 FARNGRÜN 019
	SCHIEFERGRAU 059		RAL 6009 TANNENGRÜN 067
	WEISS 001		GRÜNSPAN 008
	ROST 046		GOLD PATINIERT 009
	SANDSTEIN 054	Andere Farben auf Anfrage	

VERKABELUNG

Kabeleinführung in Grau
Halterungen werden mitgeliefert

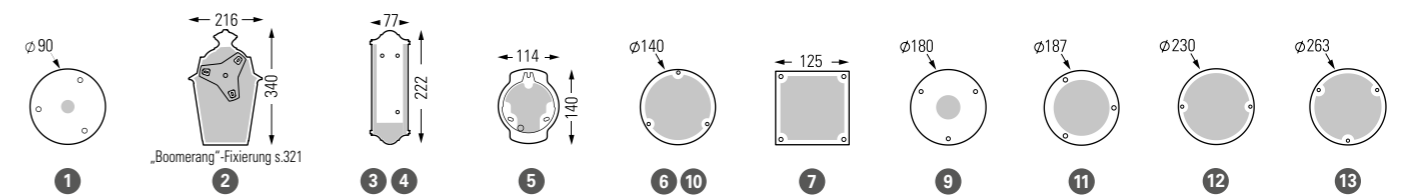

Place des Vosges 2



Place des Vosges 1
Tradition



Place des Vosges 1
Évolution

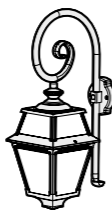

Place des Vosges 2

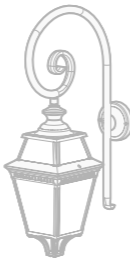

Place des Vosges 3





Place des Vosges 2

Aluminium oder Messing versiegelt getönt
Diffusor Klarglas
IP44 / Klasse 1

LIGHTQUELLE

E27 - 105W max H200 mm max (außer Modell 3)
Ø66 mm - H200 mm max (Modell 3)

MODELLE

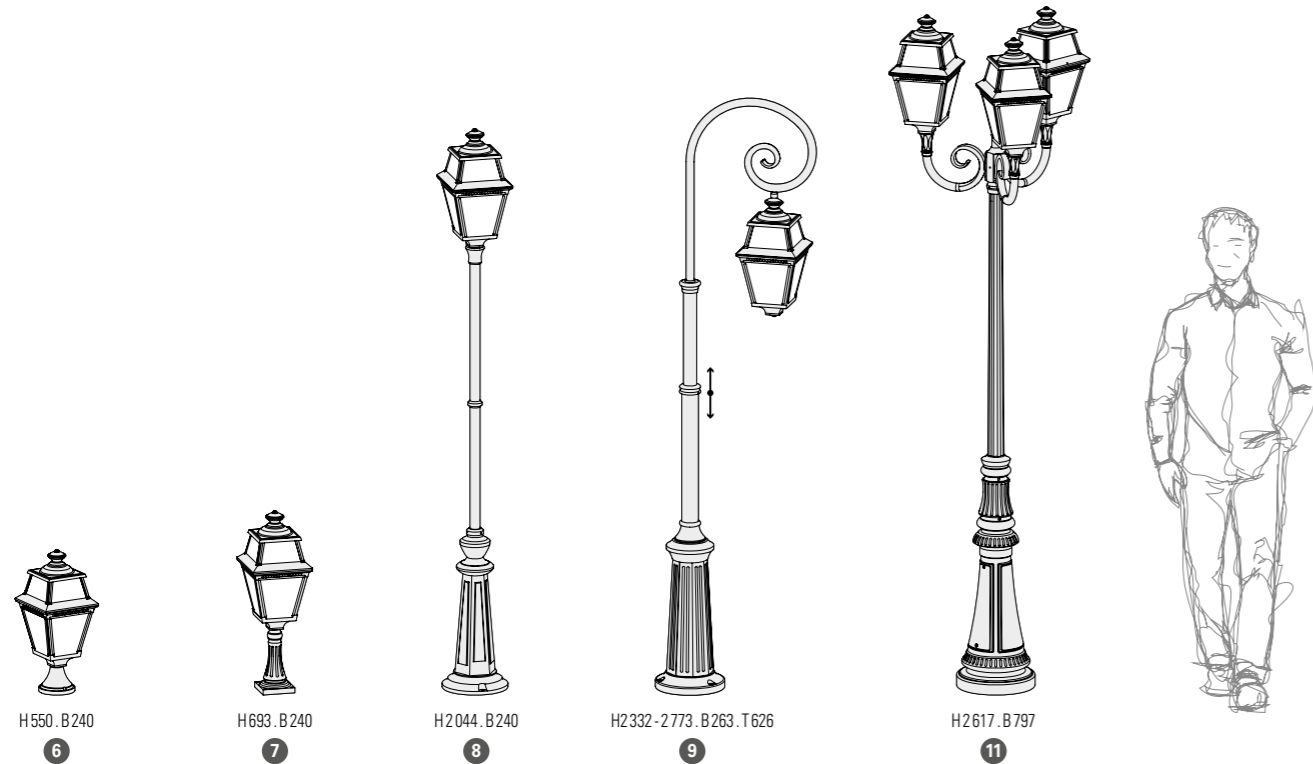
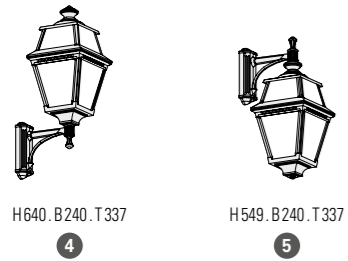
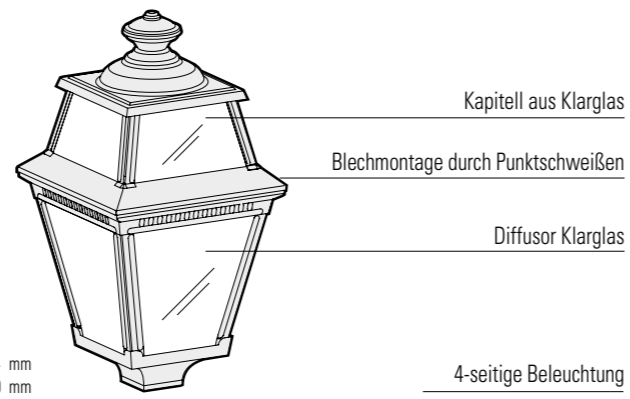

Place des Vosges 2

REFERENZEN

••• durch den gewünschten Farb- oder Materialcode ersetzen

MODELLE	E27	ERSATZDIFFUSOREN
1	148 001 •••	
2	148 002 •••	147 001 •••
3	148 003 •••	
4	148 004 •••	147 004 •••
5	148 005 •••	147 004 •••
6	148 006 •••	
7	148 007 •••	
8	148 008 •••	
9	148 009 •••	
11	148 010 •••	
ERSATZDIFFUSOREN		
165 052 609		
165 051 609 (Modell 3)		

FARBCODES

••• durch den gewünschten Farbcode ersetzen

	RAL 9005 TIEFSCHWARZ	000
	WEISS	001
	ROST	046
	GRÜNSPAN	008
	GOLD PATINIERT	009

Andere Farben auf Anfrage

MATERIALCODE

••• durch Materialcode ersetzen

	MESSING VERSIEGELT GETÖNT	070
--	---------------------------	-----

Halterung in Tiefschwarz 000 (RAL 9005)

VERKABELUNG

Kabeleinführung in Grau
Halterungen werden mitgeliefert (außer Modell 11)
Steinschrauben auf Anfrage (Modell 11) s.306

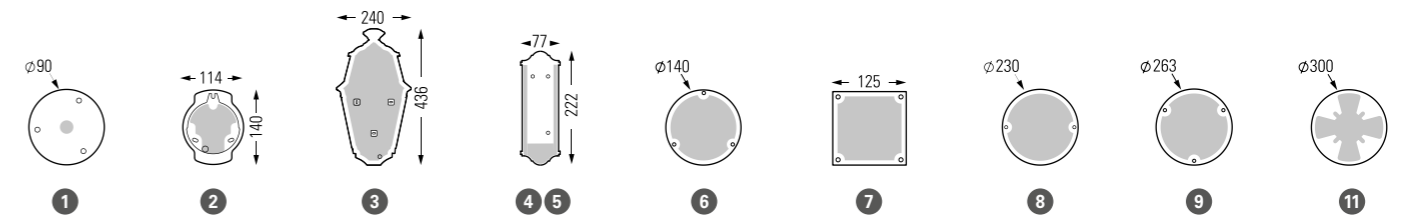

Place des Vosges 3



Place des Vosges 1
Tradition



Place des Vosges 1
Évolution

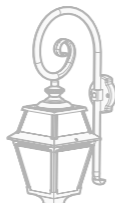

Place des Vosges 2

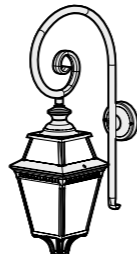

Place des Vosges 3





Place des Vosges 3

Aluminium oder Messing versiegelt getönt
Diffusor Klarglas
IP44 / Klasse 1

LIGHTQUELLE

E27 - 105W max H 220 mm max (außer Modell 2)
Ø 66 mm - H 200 mm max (Modell 2)

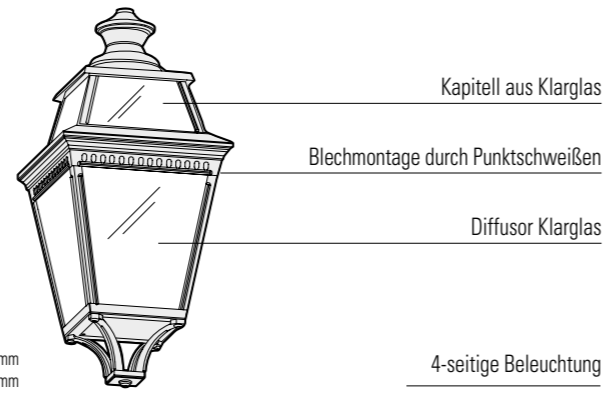

MODELLE

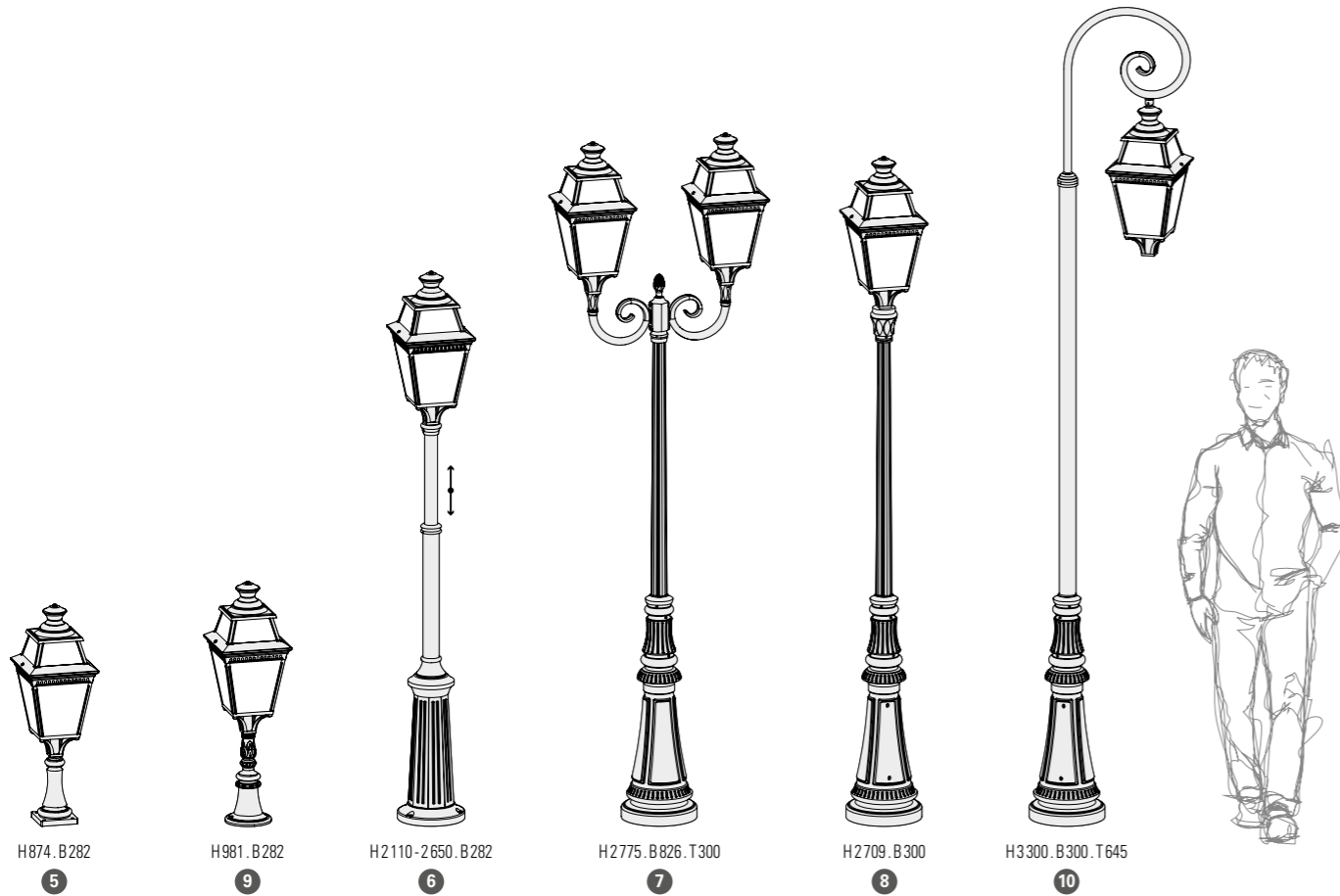

Place des Vosges 3

REFERENZEN

••• durch den gewünschten Farb- oder Materialcode ersetzen

MODELLE	E27	ERSATZDIFFUSOREN
1	149 001 •••	
2	149 002 •••	
3	149 003 •••	147 003 •••
4	149 004 •••	147 001 •••
5	149 005 •••	
6	149 006 •••	
7	149 007 •••	
8	149 008 •••	
9	149 009 •••	
10	149 010 •••	

ERSATZDIFFUSOREN

165 054 609

165 053 609 (Modell 2)

FARBCODES

••• durch den gewünschten Farbcode ersetzen

	RAL 9005 TIEFSCHWARZ	000
	WEISS	001
	ROST	046
	GRÜNSPAN	008
	GOLD PATINIERT	009

Andere Farben auf Anfrage

MATERIALCODE

••• durch Materialcode ersetzen

	MESSING VERSIEGELT GETÖNT	070
--	---------------------------	-----

Halterung in Tiefschwarz 000 (RAL 9005)

VERKABELUNG

Kabeleinführung in Grau

Halterungen werden mitgeliefert (außer Modelle 7, 8, 10)

Steinschrauben auf Anfrage (Modelle 7, 8, 10) s.306

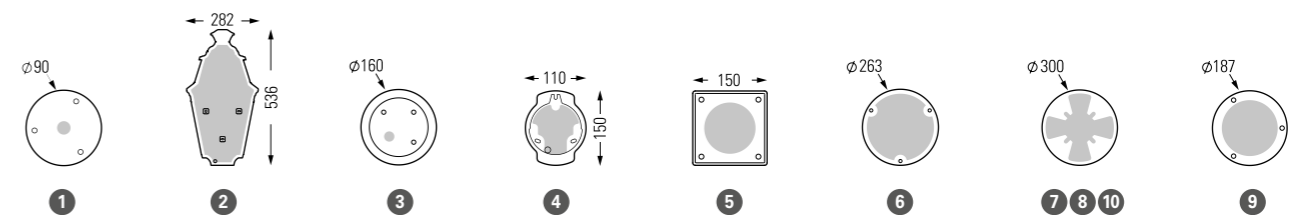

Avenue 2

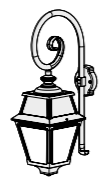

Avenue 2

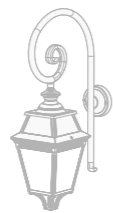

Avenue 3

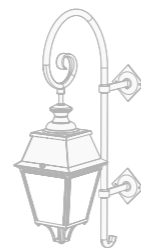

Avenue 4





Avenue 2

Aluminium oder Messing versiegelt getönt
Diffusor Klarglas oder PMMA opal
IP44 / Klasse 1

LIGHTQUELLEN

LED 13W - 3000K warmweiß - Dimmbar über Triac
E27 - 105W max H200 mm max (außer Modell 3)
Ø66 mm - H200 mm max (Modell 3)

PRM Emoy 20 lux s.304
Modelle 2 und 4

LED 13W	Weg	Abstand
H 2,00m	B. 2,00m	3,50m

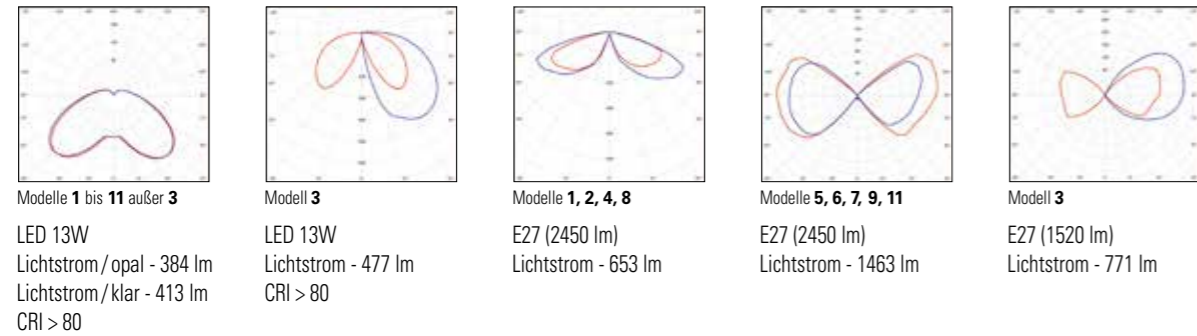

MODELLE

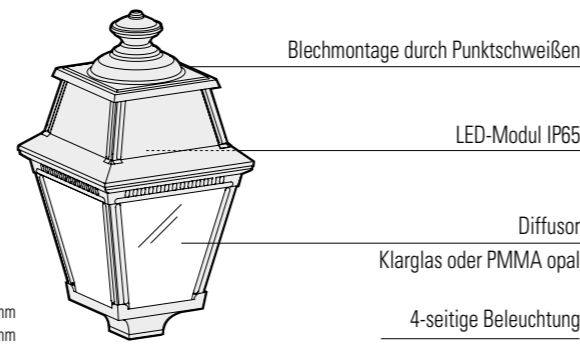
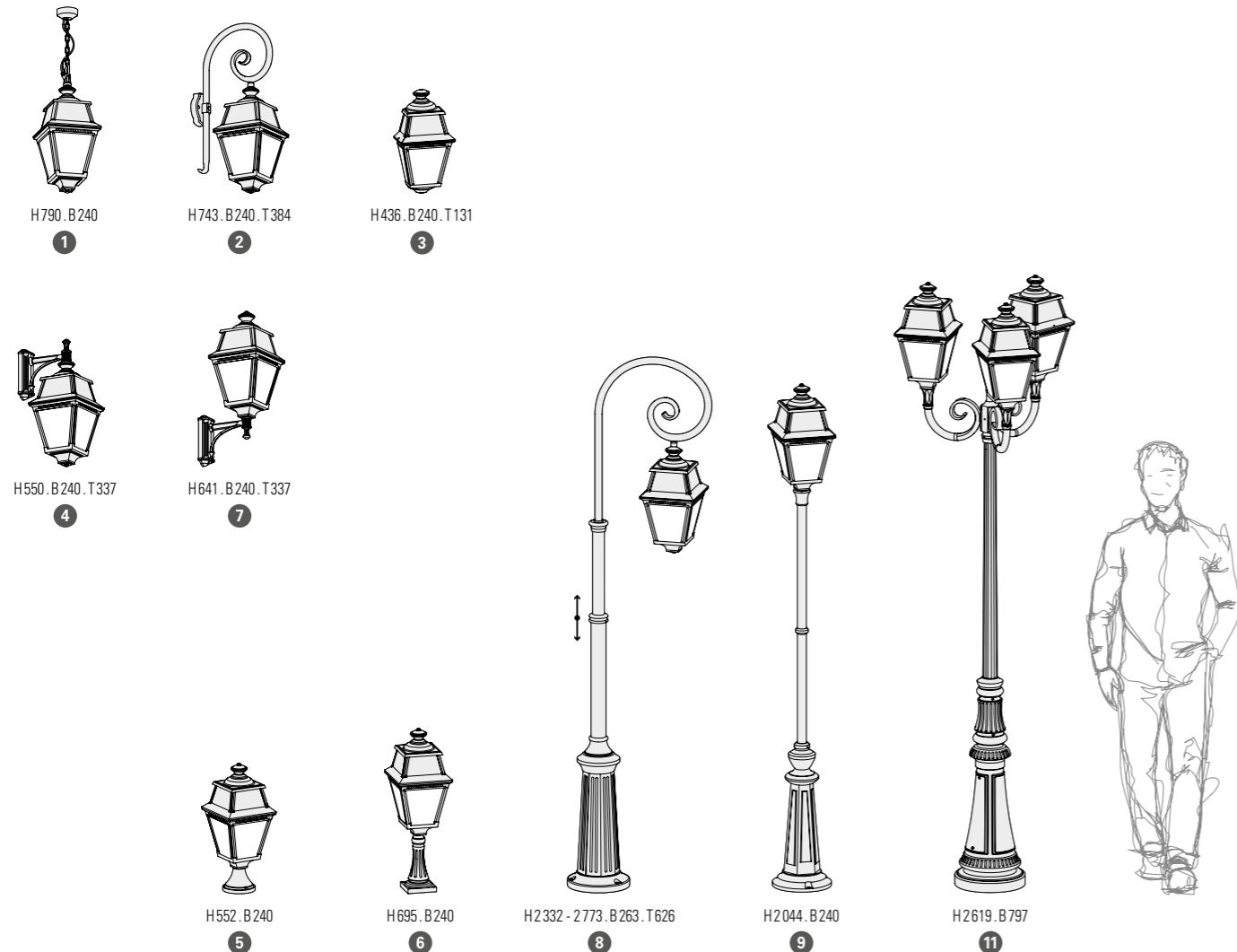

Avenue 2

REFERENZEN

... durch den gewünschten Farb- oder Materialcode ersetzen

MODELLE	DIFFUSOREN	E27	LED 13W 3000K warmweiß	ERSATZDIFFUSOREN
1	KLARGLAS	102 001 ...	102 002 ...	
	PMMA OPAL		102 003 ...	
2	KLARGLAS	102 004 ...	102 005 ...	147 001 ...
	PMMA OPAL		102 006 ...	
3	KLARGLAS	102 007 ...	102 008 ...	
4	KLARGLAS	102 010 ...	102 011 ...	147 004 ...
	PMMA OPAL		102 012 ...	
5	KLARGLAS	102 013 ...	102 014 ...	
	PMMA OPAL		102 015 ...	
6	KLARGLAS	102 016 ...	102 017 ...	
	PMMA OPAL		102 018 ...	
7	KLARGLAS	102 019 ...	102 020 ...	147 004 ...
	PMMA OPAL		102 021 ...	
8	KLARGLAS	102 022 ...	102 023 ...	
	PMMA OPAL		102 024 ...	
9	KLARGLAS	102 025 ...	102 026 ...	
	PMMA OPAL		102 027 ...	
11	KLARGLAS	102 028 ...	102 029 ...	
	PMMA OPAL		102 030 ...	
ERSATZDIFFUSOREN				
	KLARGLAS	165 003 609		
	KLARGLAS	165 002 609 (Modell 3)		
	PMMA OPAL	165 003 606 (außer Modell 3)		

FARBCODES

... durch den gewünschten Farbcode ersetzen

	RAL 9005 TIEFSCHWARZ	000
	RAL 6009 FARNGRÜN	019
	RAL 6009 TANNENGRÜN	067
	GRÜNSPAN	008
	GOLD PATINIERT	009

Andere Farben auf Anfrage

MATERIALCODE

... durch Materialcode ersetzen

	MESSING VERSIEGELT GETÖNT	070
--	---------------------------	-----

Halterung in Tiefschwarz 000 (RAL 9005)

VERKABELUNG

Kabeleinführung in Grau
Halterungen werden mitgeliefert (außer Modell 11)
Steinschrauben auf Anfrage (Modell 11) s.306

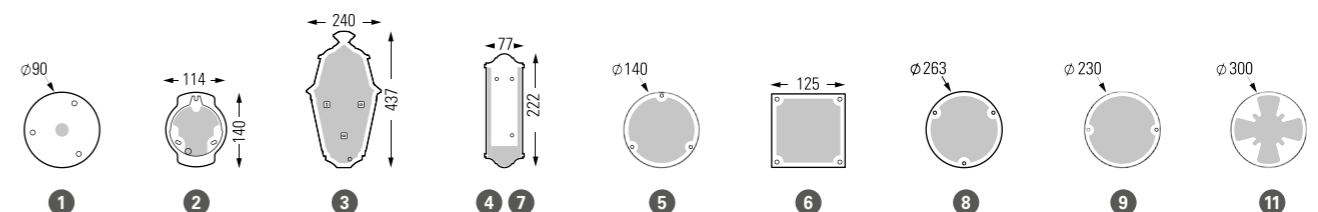

Avenue 3

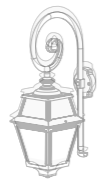

Avenue 2

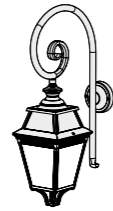

Avenue 3

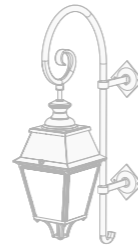

Avenue 4





Avenue 3

Aluminium
Diffusor Klarglas oder PMMA opal
IP44 / Klasse 1

LIGHTQUELLEN

LED 35W - 3000K warmweiß
LED 35W - 4000K neutralweiß
E27 - 105W max H 220 mm max (außer Modell 2)
Ø 66 mm - H 200 mm max (Modell 2)

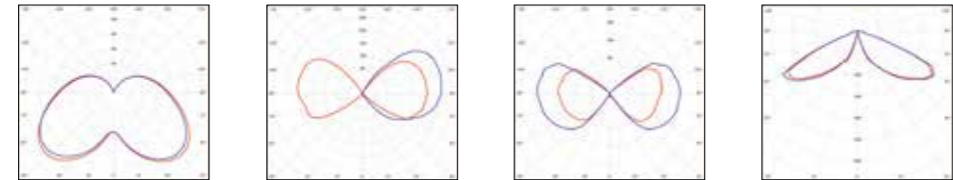
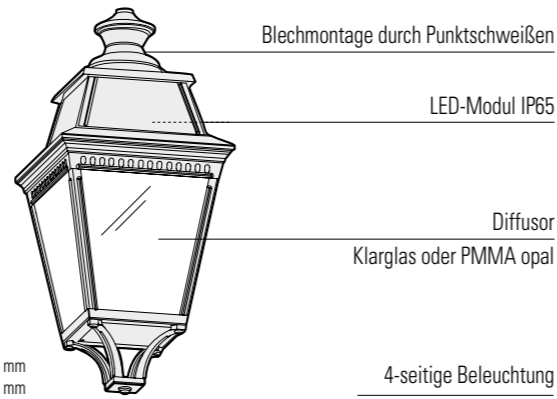

Modelle 1 bis 12 außer 2: LED 35W, Lichtstrom/opal - 1727 lm, Lichtstrom/klar - 1444 lm, CRI > 80

Modell 2: E27 (2450 lm), Lichtstrom - 1304 lm

Modelle 4 bis 8 et 11, 12: E27 (2450 lm), Lichtstrom - 1603 lm

Modelle 1, 3, 9: E27 (2450 lm), Lichtstrom - 506 lm

PRM Emoy 20 lux s.304
Modell 3

LED 35W	Weg	Abstand
H 2,50m	B. 2,50m	7,00m

MODELLE

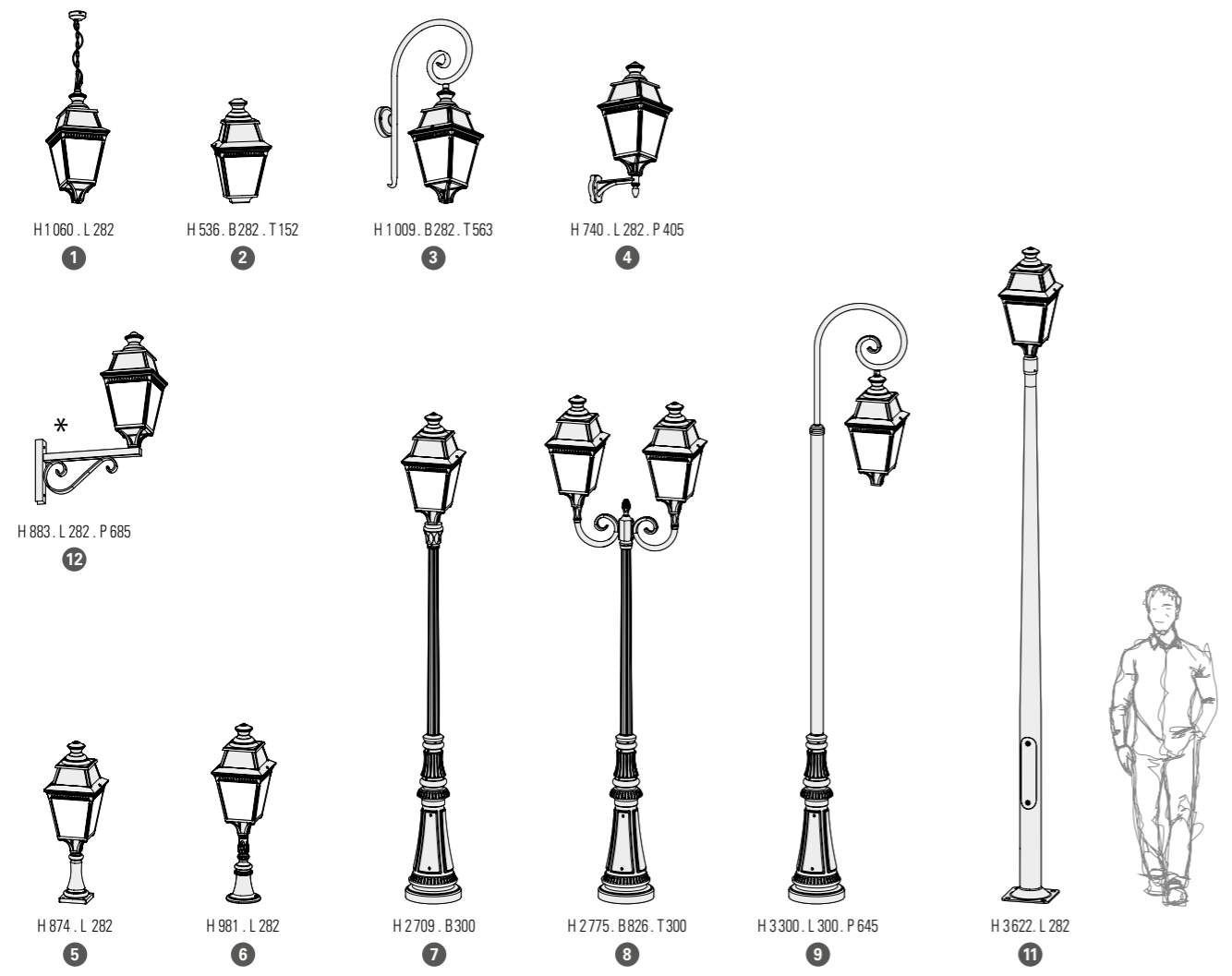

* 12 : Sockel aus zweifarbigem Stahl

Avenue 3

REFERENZEN

••• durch den gewünschten Farbcode ersetzen

MODELLE	DIFFUSOREN	E27	LED 35W - 3000K warmweiß	LED 35W - 4000K neutralweiß	ERSATZDIFFUSOREN
1	KLARGLAS	103 001 •••	103 002 •••	103 003 •••	
	PMMA OPAL		103 004 •••	103 005 •••	
2	KLARGLAS	103 006 •••			
3	KLARGLAS	103 007 •••	103 008 •••	103 009 •••	147 003 •••
	PMMA OPAL		103 010 •••	103 011 •••	
4	KLARGLAS	103 012 •••	103 013 •••	103 014 •••	147 001 •••
	PMMA OPAL		103 015 •••	103 016 •••	
5	KLARGLAS	103 017 •••	103 018 •••	103 019 •••	
	PMMA OPAL		103 020 •••	103 021 •••	
6	KLARGLAS	103 022 •••	103 023 •••	103 024 •••	
	PMMA OPAL		103 025 •••	103 026 •••	
7	KLARGLAS	103 027 •••	103 028 •••	103 029 •••	
	PMMA OPAL		103 030 •••	103 031 •••	
8	KLARGLAS	103 032 •••	103 033 •••	103 034 •••	
	PMMA OPAL		103 035 •••	103 036 •••	
9	KLARGLAS	103 037 •••	103 038 •••	103 039 •••	
	PMMA OPAL		103 040 •••	103 041 •••	
11	KLARGLAS	103 057 •••	103 058 •••	103 059 •••	
	PMMA OPAL		103 060 •••	103 061 •••	
12	KLARGLAS	103 052 •••	103 053 •••	103 054 •••	
	PMMA OPAL		103 055 •••	103 056 •••	

ERSATZDIFFUSOREN	
KLARGLAS	165 005 609
KLARGLAS (Modell 2)	165 004 609
PMMA OPAL (außer Modell 2)	165 005 606

FARBCODES

••• durch den gewünschten Farbcode ersetzen

Modelle 1 bis 9 und Modell 12

Modell 11

	RAL 9005 TIEFSCHWARZ	000
	RAL 6009 TANNENGRÜN	067
	GRÜNSPAN	008
	GOLD PATINIERT	009
Andere Farben auf Anfrage		
	RAL 9005 TIEFSCHWARZ	000
	RAL 6009 FARNGRÜN	019
	RAL 6009 TANNENGRÜN	067

VERKABELUNG

Kabeleinführung in Grau
Halterungen werden mitgeliefert (außer Modelle 7 bis 12)
Steinschrauben auf Anfrage (Modelle 7 bis 11) s.306

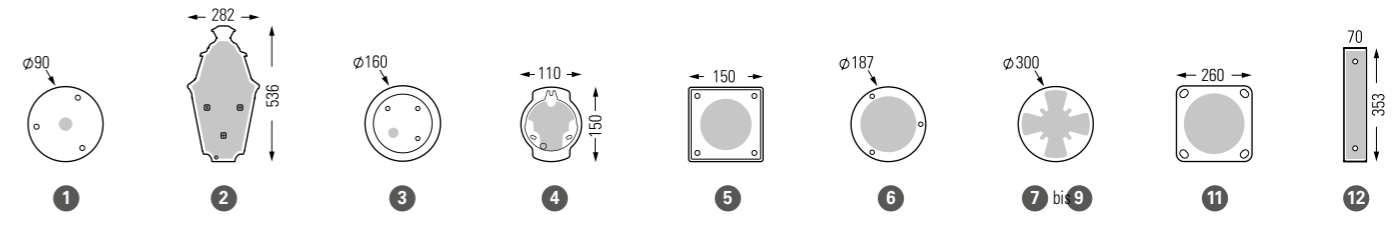

Avenue 4

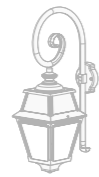

Avenue 2

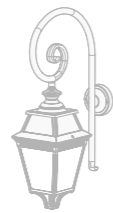

Avenue 3

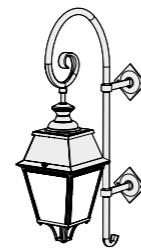

Avenue 4





Avenue 4

Aluminium
 Wanne PMMA opal oder klar strukturiert für IP65
 Diffusor PMMA opal oder klar für IP44
 IP65 - LED (laterne außer modell 2 IP44) / IP44 - E27 (ausführung IP65 auf Anfrage)
 Klasse 1

LIGHTQUELLEN

LED 35W - 3000K warmweiß
 LED 35W - 4000K neutralweiß
 LED 70W - 3000K warmweiß
 LED 70W - 4000K neutralweiß
 Asymmetrische LED und Zeitschaltuhr auf Anfrage
 E27 - 105W max H 280 mm max (außer Modell 2)
 Ø 80 mm - H 160 mm max (Modell 2)

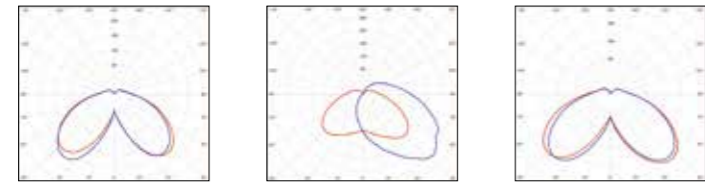

Modelle 1 bis 9 außer 2
 LED 35W
 Lichtstrom/opal - 2693 lm
 Lichtstrom/klar - 2676 lm
 CRI > 80

Modelle 2
 LED 35W
 Lichtstrom/opal - 2596 lm
 Lichtstrom/klar - 2229 lm
 CRI > 80

Modelle 1 bis 9 außer 2
 LED 70W
 Lichtstrom/opal - 5868 lm
 Lichtstrom/klar - 5791 lm
 CRI > 80

MODELLE

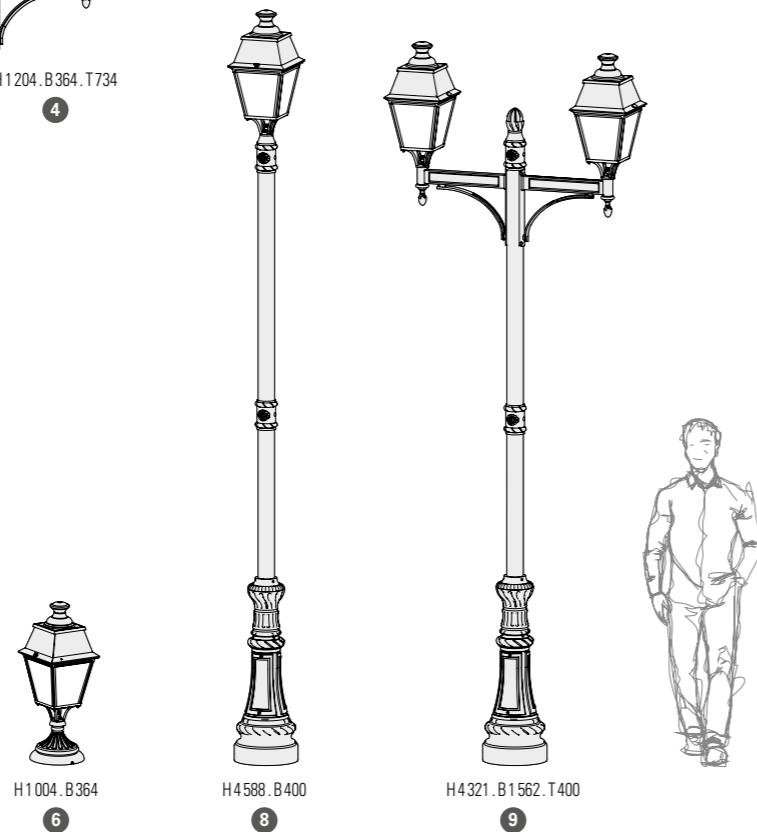
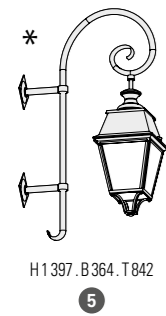
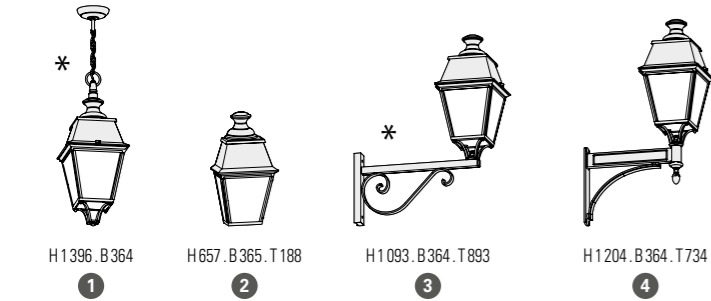

* 1 3 5 : Sockel aus zweifarbigem Stahl

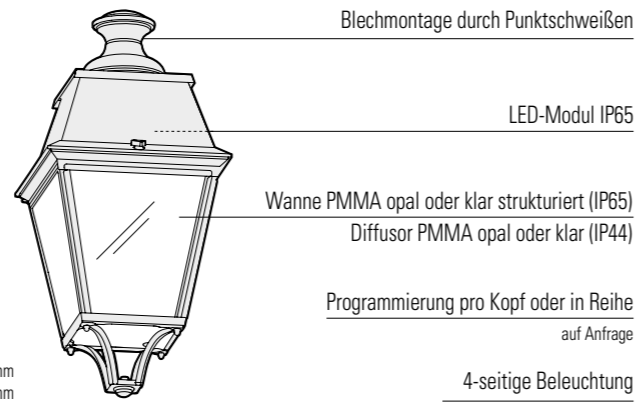

PRM Emoy 20 lux s.304
 Modell 5

LED 35W	Weg	Abstand
H 3,50 m	B. 3,50 m	10,00 m

Modell 8

LED 70W	Weg	Abstand
H 4,50 m	B. 4,50 m	15,00 m

Avenue 4

REFERENZEN

... durch den gewünschten Farbcode ersetzen

MODELLE	DIFFUSOREN	E27	LED 35W 3000K warmweiß	LED 35W 4000K neutralweiß	ERSATZDIFFUSOREN
1	PMMA KLAR	104 001 ...			165 007 605
	PMMA OPAL	104 018 ...			165 007 606
2	PMMA KLAR	104 035 ...	104 249 ...	104 250 ...	165 006 605
	PMMA OPAL	104 040 ...	104 251 ...	104 252 ...	165 006 606
3	PMMA KLAR	104 045 ...			165 008 605
	PMMA OPAL	104 062 ...			165 008 606
4	PMMA KLAR	104 079 ...			165 008 605
	PMMA OPAL	104 096 ...			165 008 606
5	PMMA KLAR	104 113 ...			165 007 605
	PMMA OPAL	104 130 ...			165 007 606
6	PMMA KLAR	104 215 ...			165 008 605
	PMMA OPAL	104 232 ...			165 008 606
8	PMMA KLAR	104 147 ...			165 008 605
	PMMA OPAL	104 164 ...			165 008 606
9	PMMA KLAR	104 181 ...			165 008 605
	PMMA OPAL	104 198 ...			165 008 606

MODELLE	WANNEN	LED 35W 3000K warmweiß	LED 35W 4000K neutralweiß	LED 70W 3000K warmweiß	LED 70W 4000K neutralweiß	WANNEN ERSATZ
1	PMMA KLAR STRUKTURIERT	104 010 ...	104 012 ...	104 011 ...	104 013 ...	165 009 608
	PMMA OPAL	104 027 ...	104 029 ...	104 028 ...	104 030 ...	165 009 606
3	PMMA KLAR STRUKTURIERT	104 054 ...	104 056 ...	104 055 ...	104 057 ...	165 010 608
	PMMA OPAL	104 071 ...	104 073 ...	104 072 ...	104 074 ...	165 010 606
4	PMMA KLAR STRUKTURIERT	104 088 ...	104 090 ...	104 089 ...	104 091 ...	165 010 608
	PMMA OPAL	104 105 ...	104 107 ...	104 106 ...	104 108 ...	165 010 606
5	PMMA KLAR STRUKTURIERT	104 122 ...	104 124 ...	104 123 ...	104 125 ...	165 009 608
	PMMA OPAL	104 139 ...	104 141 ...	104 140 ...	104 142 ...	165 009 606
6	PMMA KLAR STRUKTURIERT	104 224 ...	104 226 ...	104 225 ...	104 227 ...	165 010 608
	PMMA OPAL	104 241 ...	104 243 ...	104 242 ...	104 244 ...	165 010 606
8	PMMA KLAR STRUKTURIERT	104 156 ...	104 158 ...	104 157 ...	104 159 ...	165 010 608
	PMMA OPAL	104 173 ...	104 175 ...	104 174 ...	104 176 ...	165 010 606
9	PMMA KLAR STRUKTURIERT	104 190 ...	104 192 ...	104 191 ...	104 193 ...	165 010 608
	PMMA OPAL	104 207 ...	104 209 ...	104 208 ...	104 210 ...	165 010 606

FARBCODES

... durch den gewünschten Farbcode ersetzen

RAL 9005 TIEFSCHWARZ 000
 GRÜNSPAN 008
 GOLD PATINIERT 009

Andere Farben auf Anfrage

VERKABELUNG

Kabeleinführung in Grau - Halterungen werden mitgeliefert (nur für Modell 2)
 Steinschrauben auf Anfrage (Modelle 6, 8, 9) s.306

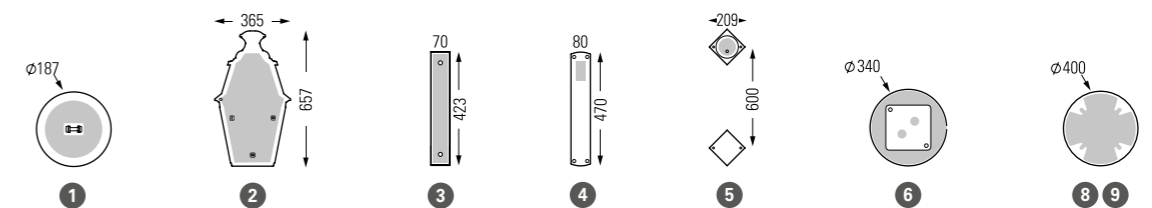

Victoria



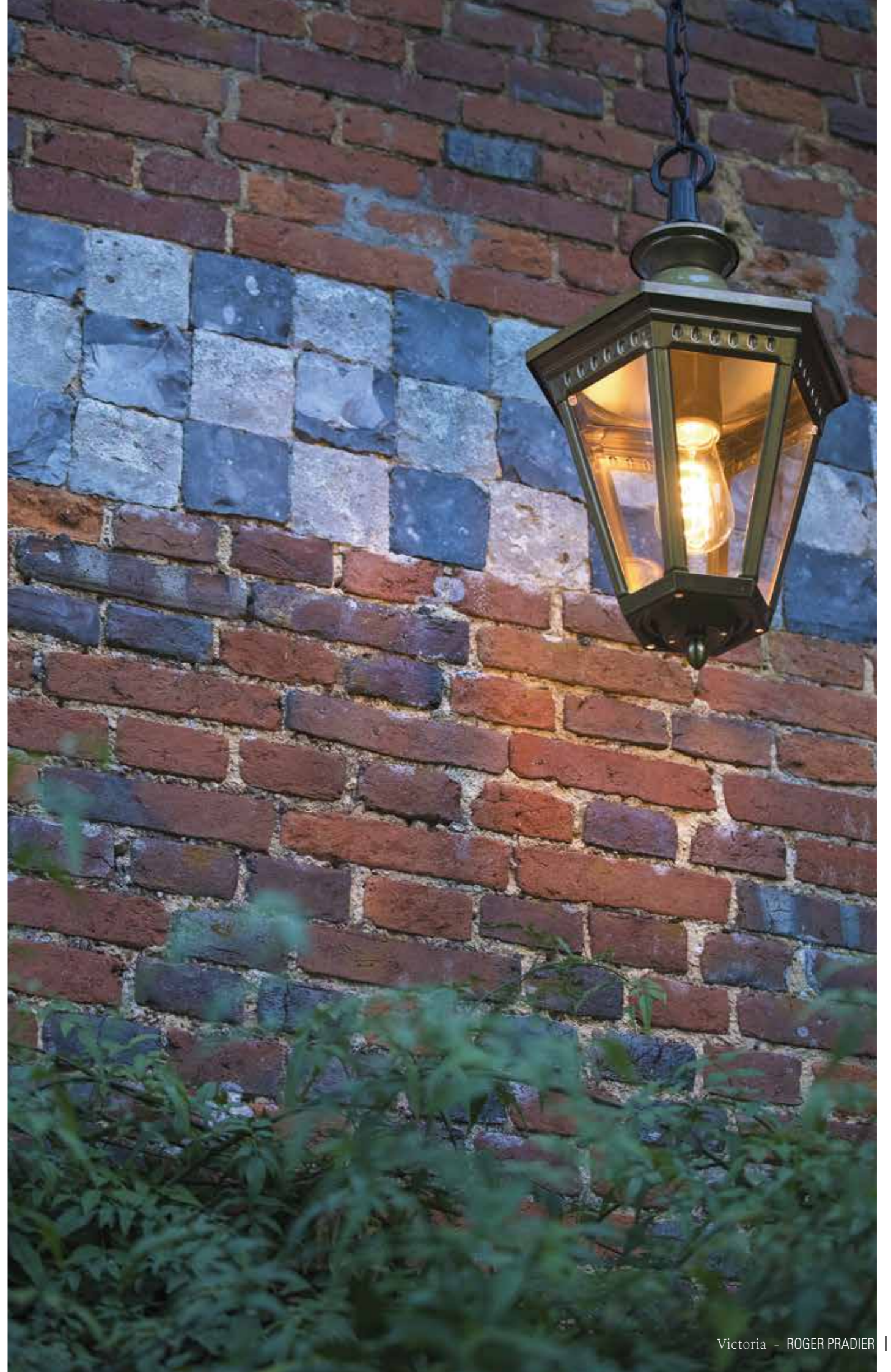

Victoria

Aluminium oder Messing versiegelt getönt
Diffusor Polycarbonat klar oder opal auf Anfrage
IP44 / Klasse 1

LIGHTQUELLEN

E27 - 105W max (außer Modell 1) H 200 mm max
E27 - 75W max (Modell 1) Ø 63 mm - H 120 mm max

MODELLE

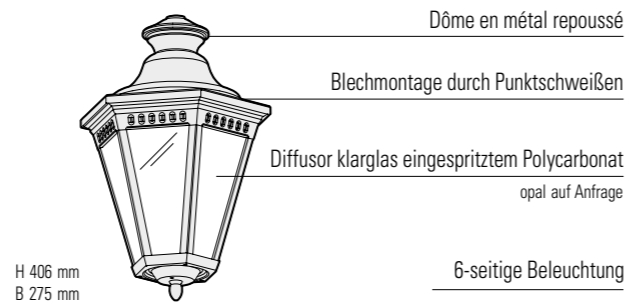
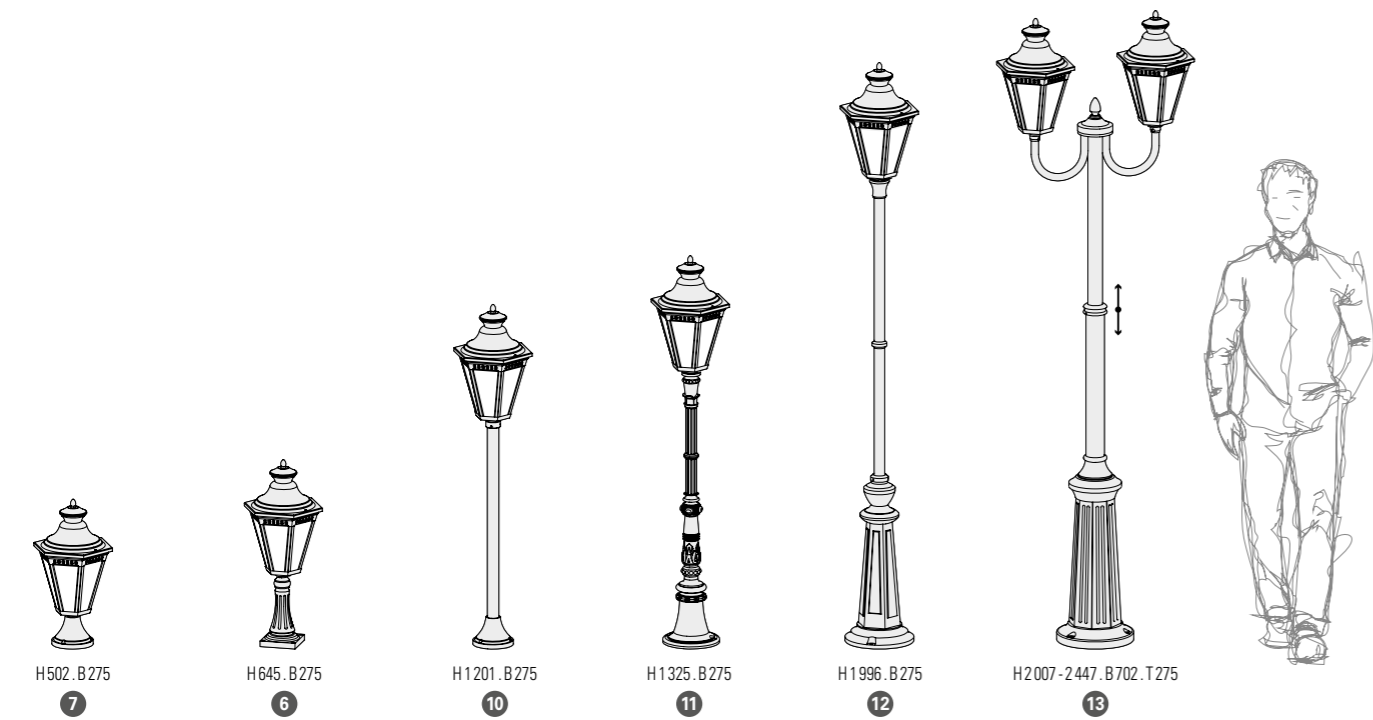
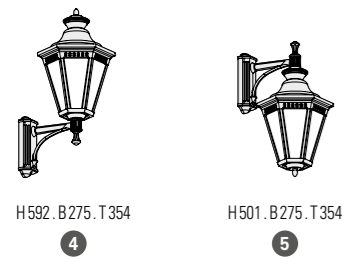

Victoria

REFERENZEN

••• durch den gewünschten Farb- oder Materialcode ersetzen

MODELLE	E27	ERSATZDIFFUSOREN
1	164 001 •••	
2	164 002 •••	
3	164 003 •••	147 001 •••
4	164 004 •••	147 004 •••
5	164 005 •••	147 004 •••
6	164 006 •••	
7	164 007 •••	
10	164 008 •••	
11	164 009 •••	
12	164 010 •••	
13	164 011 •••	
ERSATZDIFFUSOREN		
165 069 601 (Modell 1)		
165 070 601		

FARBCODES

••• durch den gewünschten Farbcode ersetzen

	RAL 9005 TIEFSCHWARZ	000
	SCHIEFERGRAU	059
	WEISS	001
	ROST	046
	GRÜNSPAN	008
	GOLD PATINIERT	009

Andere Farben auf Anfrage

MATERIALCODE

••• durch Materialcode ersetzen

	MESSING VERSIEGELT GETÖNT	070
--	---------------------------	-----

Halterung in Tief schwarz 000 (RAL 9005)

VERKABELUNG

Kabeleinführung in Grau
Halterungen werden mitgeliefert

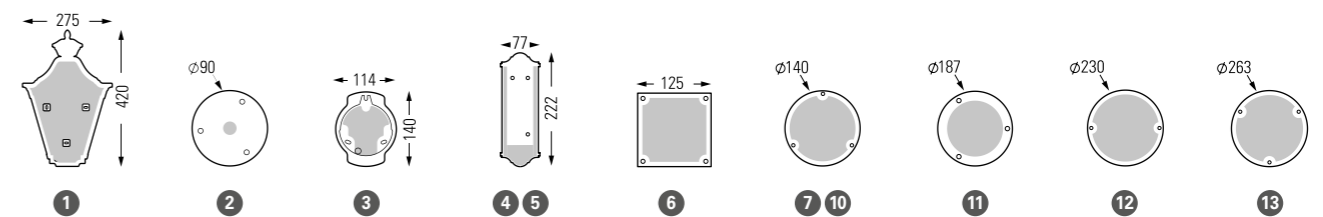

Louis XIII





Louis XIII

Aluminium oder Messing versiegelt getönt
Diffusor Klarglas oder PMMA opal auf Anfrage
IP44 / Klasse 1

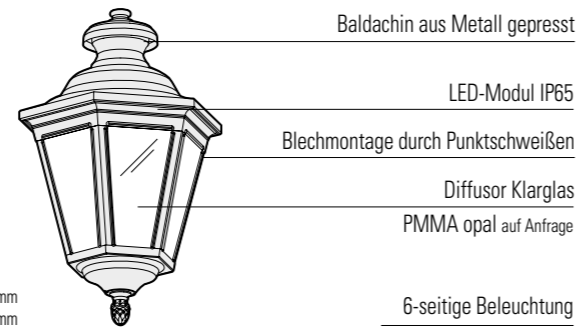

LIGHTQUELLEN

LED 13W - 3000K warmweiß - Dimmbar über Triac (außer Modell 2)
E27 - 105W max H 220 mm max (außer Modell 2)
Ø 66 mm - H 200 mm max (Modell 2)

PRM Emoy 20 lux s.304
Modell 3

LED 13W	Weg	Abstand
H 2,00m	B. 2,00m	3,00m

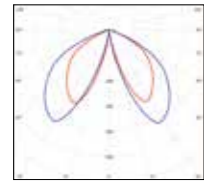

Modelle 1 bis 9 außer 2

LED 13W
Lichtstrom - 361 lm
CRI > 80

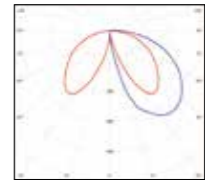

Modell 2

LED 13W
Lichtstrom - 473 lm
CRI > 80

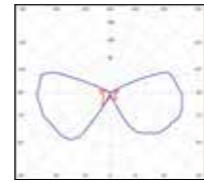

Modelle 1 und 3

E27 (2450 lm)
Lichtstrom - 1220 lm

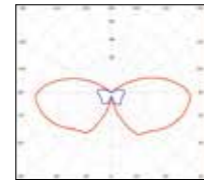

Modelle 4 bis 9

E27 (2450 lm)
Lichtstrom - 987 lm

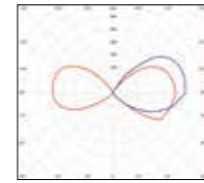

Modell 2

E27 (1520 lm)
Lichtstrom - 729 lm

MODELLE

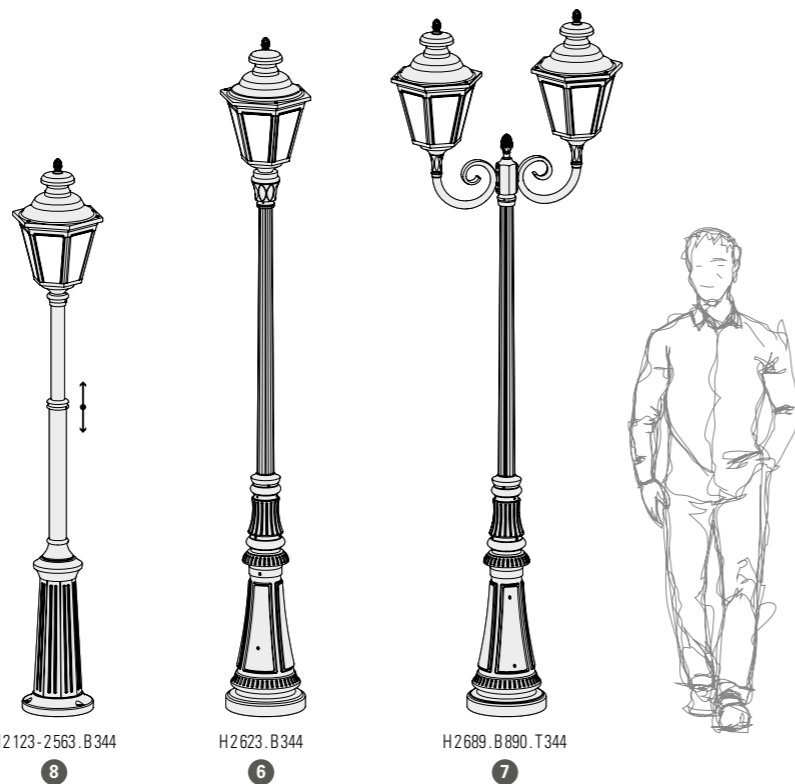

Louis XIII

REFERENZEN

... durch den gewünschten Farb- oder Materialcode ersetzen

MODELLE	E27	LED 13W 3000K warmweiß	ERSATZDIFFUSOREN
1	130 001 ...	130 002 ...	
2	130 003 ...	130 004 ...	
3	130 005 ...	130 006 ...	147 003 ...
4	130 007 ...	130 008 ...	147 001 ...
5	130 009 ...	130 010 ...	
6	130 011 ...	130 012 ...	
7	130 013 ...	130 014 ...	
8	130 015 ...	130 016 ...	
9	130 017 ...	130 018 ...	
ERSATZDIFFUSOREN			
			165 034 609
			165 033 609 (Modell 2)

FARBCODES

... durch den gewünschten Farbcode ersetzen

	RAL 9005 TIEFSCHWARZ	000
	ROST	046
	GRÜNSPAN	008
	GOLD PATINIERT	009

Andere Farben auf Anfrage

MATERIALCODE

... durch Materialcode ersetzen

	MESSING VERSIEGELT GETÖNT	070
--	---------------------------	-----

Halterung in Tiefschwarz 000 (RAL 9005)

VERKABELUNG

Kabeleinführung in Grau
Halterungen werden mitgeliefert (außer Modelle 6, 7)
Steinschrauben auf Anfrage (Modelle 6, 7) s.306

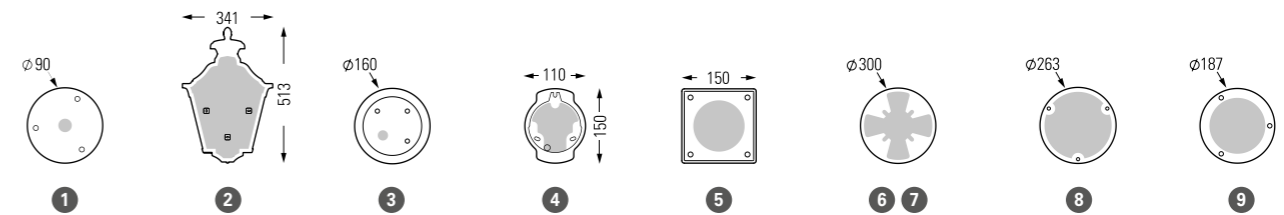

Citadelle



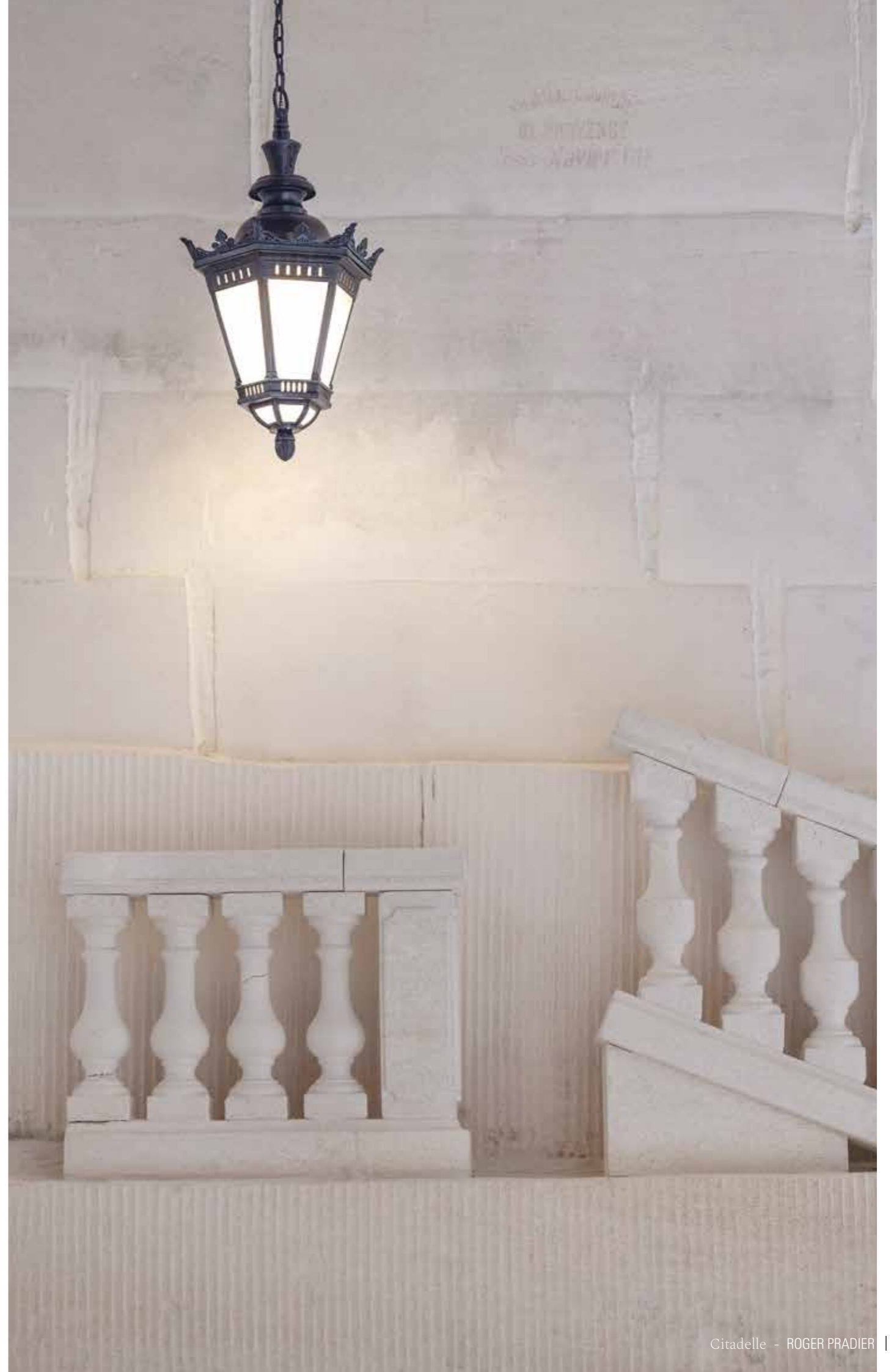

Citadelle

Aluminium oder Kupfer patiniert, nicht versiegelt
Wanne PMMA opal
IP66 (lanterne) / Klasse 1

LIGHTQUELLEN

LED 35W - 3000K warmweiß
LED 35W - 4000K neutralweiß
LED 70W - 3000K warmweiß
LED 70W - 4000K neutralweiß
E27 - 105W max H 280 mm max

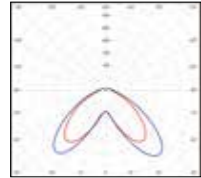

LED 35W
Lichtstrom - 2027 lm
CRI > 80

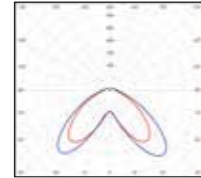

LED 70W
Lichtstrom - 4482 lm
CRI > 80

PRM Emoy 20 lux s.304
Modell 3

LED 35W	Weg	Abstand
H 3,50m	B. 3,50m	10,00m

PRM Emoy 20 lux s.304
Modell 5

LED 70W	Weg	Abstand
H 4,20m	B. 4,50m	15,00m

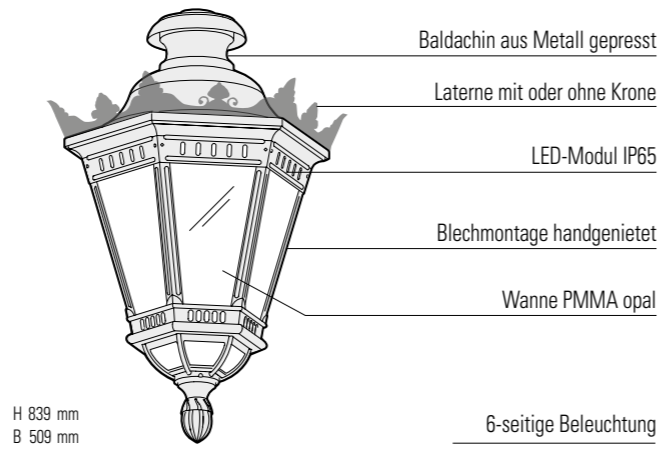

MODELLE



H 1468 . B 509
1



H 1294 . B 509 . T 805
2

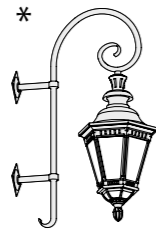

H 1397 . B 509 . T 914
3



H 1083 . B 509
4

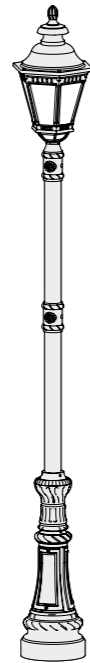

H 4178 . B 509
5

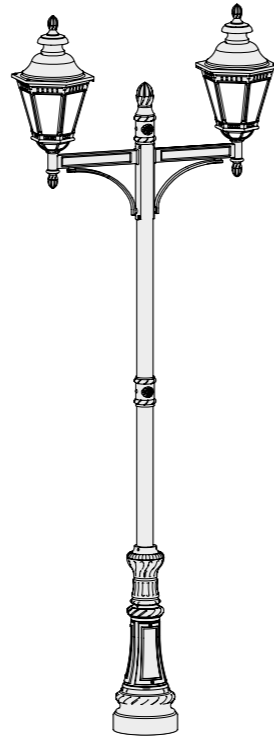

H 4411 . B 1703 . T 509
7



* 1 3 : Sockel aus zweifarbigem Stahl

Citadelle

REFERENZEN

... durch den gewünschten Farb- oder Materialcode ersetzen

MODELLE	E27	LED 35W 3000K warmweiß	LED 35W 4000K neutralweiß	LED 70W 3000K warmweiß	LED 70W 4000K neutralweiß
1	116 001 ...	116 003 ...	116 005 ...	116 007 ...	116 009 ...
2	116 011 ...	116 013 ...	116 015 ...	116 017 ...	116 019 ...
3	116 021 ...	116 023 ...	116 025 ...	116 027 ...	116 029 ...
4	116 051 ...	116 053 ...	116 055 ...	116 057 ...	116 059 ...
5	116 031 ...	116 033 ...	116 035 ...	116 037 ...	116 039 ...
7	116 041 ...	116 043 ...	116 045 ...	116 047 ...	116 049 ...

Ohne Krone

MODELLE	E27	LED 35W 3000K warmweiß	LED 35W 4000K neutralweiß	LED 70W 3000K warmweiß	LED 70W 4000K neutralweiß
1	116 002 ...	116 004 ...	116 006 ...	116 008 ...	116 010 ...
2	116 012 ...	116 014 ...	116 016 ...	116 018 ...	116 020 ...
3	116 022 ...	116 024 ...	116 026 ...	116 028 ...	116 030 ...
4	116 052 ...	116 054 ...	116 056 ...	116 058 ...	116 060 ...
5	116 032 ...	116 034 ...	116 036 ...	116 038 ...	116 040 ...
7	116 042 ...	116 044 ...	116 046 ...	116 048 ...	116 050 ...

Mit Krone

ERSATZWANNEN

165 020 606 (Modelle 1 und 3)

165 021 606

FARBCODES

... durch den gewünschten Farbcode ersetzen



RAL 9005 TIEFSCHWARZ 000
GRÜNSPAN 008
GOLD PATINIERT 009

Andere Farben auf Anfrage

MATERIALCODE

... durch Materialcode ersetzen



KUPFER PATINIERT NICHT VERSIEGELT 083

Halterung in Tiefschwarz 000 (RAL 9005)

VERKABELUNG

Kabeleinführung in Grau
Halterungen werden mitgeliefert
Steinschrauben auf Anfrage (Modelle 4, 5, 7) s.306

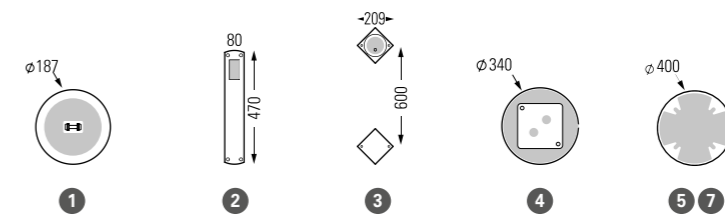

Technische Merkblätter

Größe der Laternen

Beleuchtung über 4 Seiten s.294

Beleuchtung über 6 Seiten s.296

Wandleuchten mit Bewegungsmelder

s.298

Standleuchten mit Bewegungsmelder

s.299

Standleuchten mit Steckdose IP55

s.300

Bornéo: Stecker und Bewegungsmelder

s.302

Engagement gegen Lichtverschmutzung Einhaltung der PRM-Standards

s.304

Zubehör

s.306

Schutzklassen

s.308

Glossar

s.309

Hinweise

s.309

Farbtabelle

s.312

Größe der Laternen

Beleuchtung über 4 Seiten

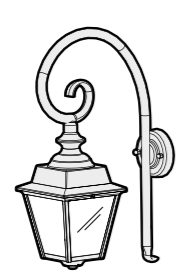

Chenonceau
s.228

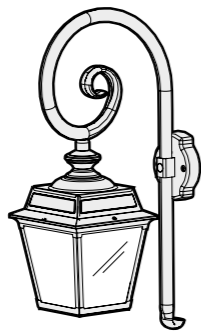

Place des Vosges 1
Tradition
s.232

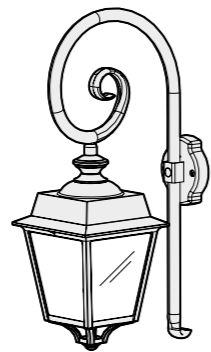

Place des Vosges 1
Évolution
s.238

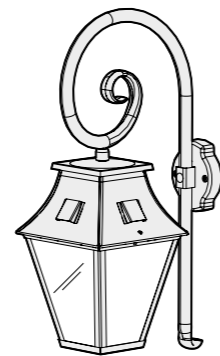

Vieille France
s.218

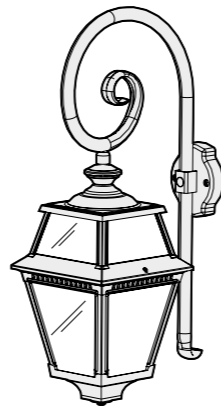

Place des Vosges 2
s.244

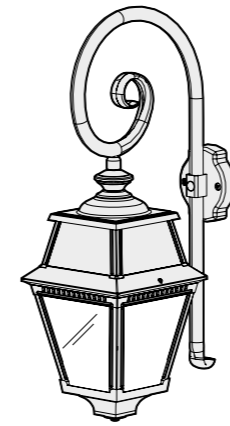

Avenue 2
s.256

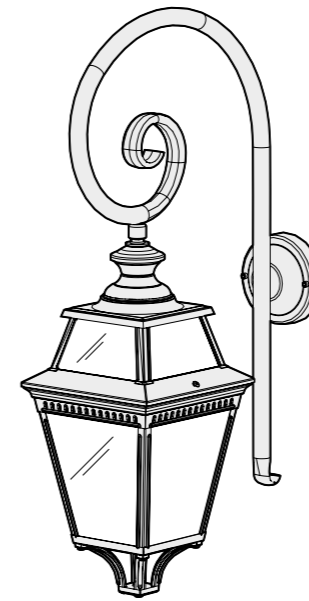

Place des Vosges 3
s.250

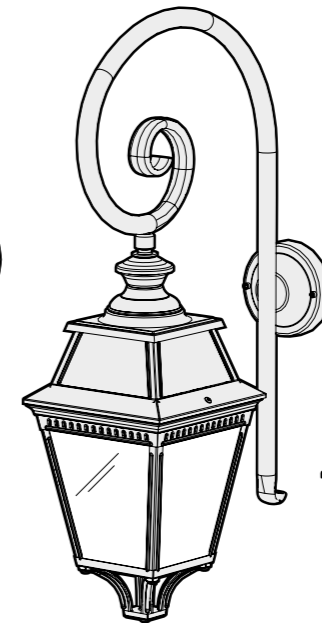

Avenue 3
s.262

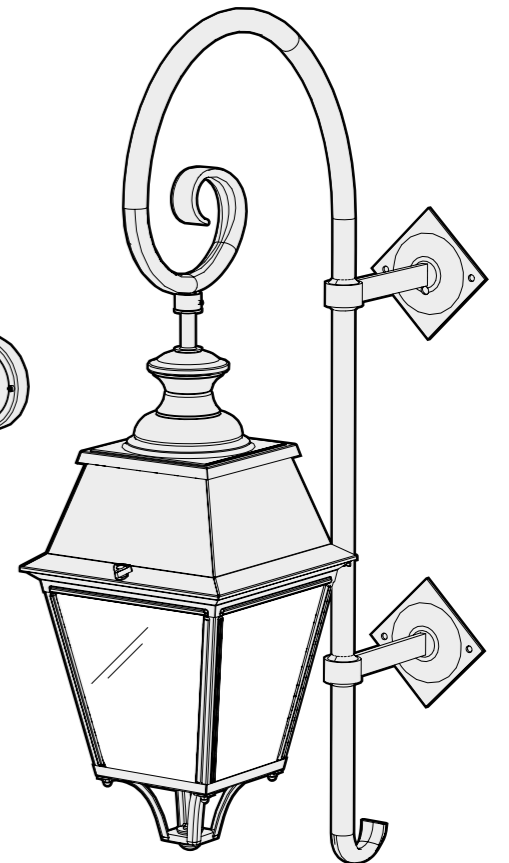

Avenue 4
s.268

Größe der Laternen

Beleuchtung über 6 Seiten

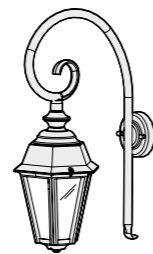

Monaco
s.202

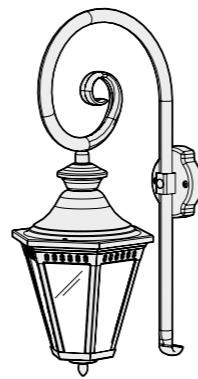

Victoria
s.274

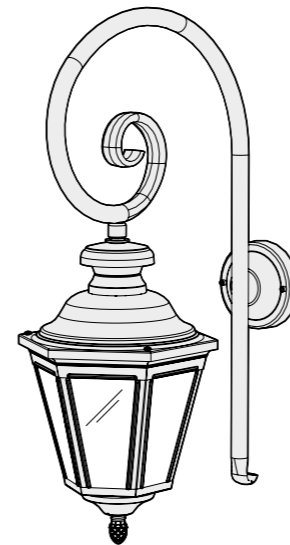

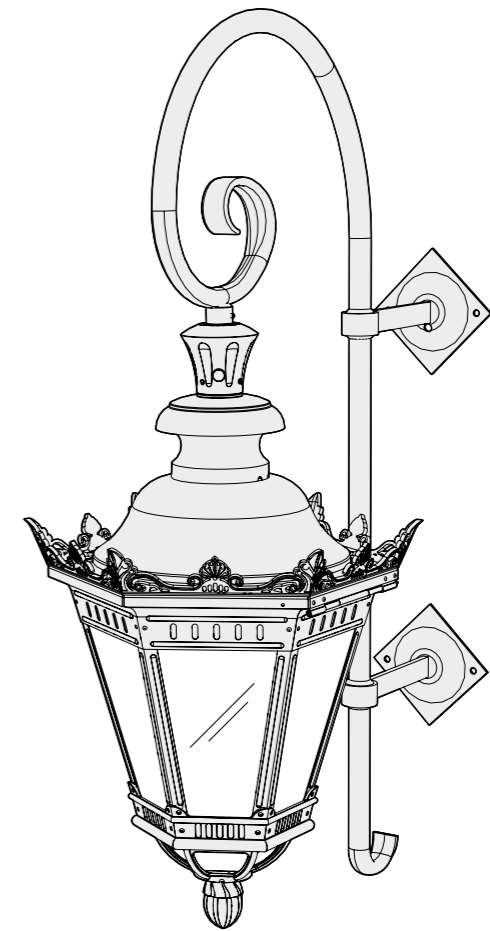

Louis XIII
s.280

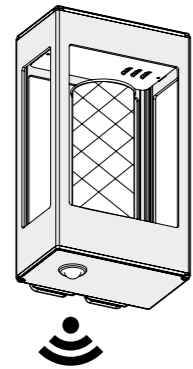

Citadelle
s.286

Wandleuchten mit Bewegungsmelder





- Empfohlene Höhe 2,50 m
- Reichweite max. 5 m
- Einstellungen per mitgelieferter Fernbedienung
- Einschaltzeit: 15 Sek. bis 30 Min.
- Auslösepunkt: 20 Lux bis 1000 Lux
- Sensibilität einstellbar
- Handbetrieb
-  Fernbedienung wird mitgeliefert

Ausschließlich für diese Modelle

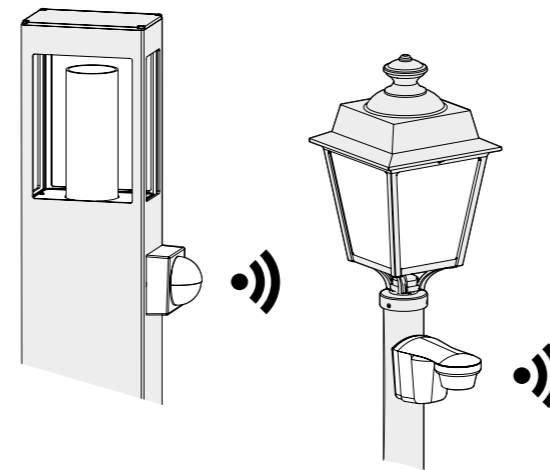

Standleuchten mit Bewegungsmelder



- Reichweite max. 5 m
- Händische Einstellungen
- Einschaltzeit:
1 s bis 20min. (außer brick² und tetra) - 2 s bis 30min. (nur Brick² und Tetra)
- Auslösepunkt:
5lux bis 1000lux (außer Brick² und Tetra) - 2lux bis 200lux (nur Brick² und Tetra)
- Empfindlichkeit einstellbar
- 1 Bewegungsmelder für mehrere Leuchten
bis zu 100W LED - 150W FLC - 2300W Hal (außer Modelle Brick² und Tetra)
bis zu 500W LED - 500W FLC - 2300W hal (nur für Modelle Brick² und Tetra)
- Melderblock in Weiß für weiße Produkte
und in Schwarz für andere Farben
-  Bewegungsmelder herausnehmbar

Ausschließlich für diese Modelle

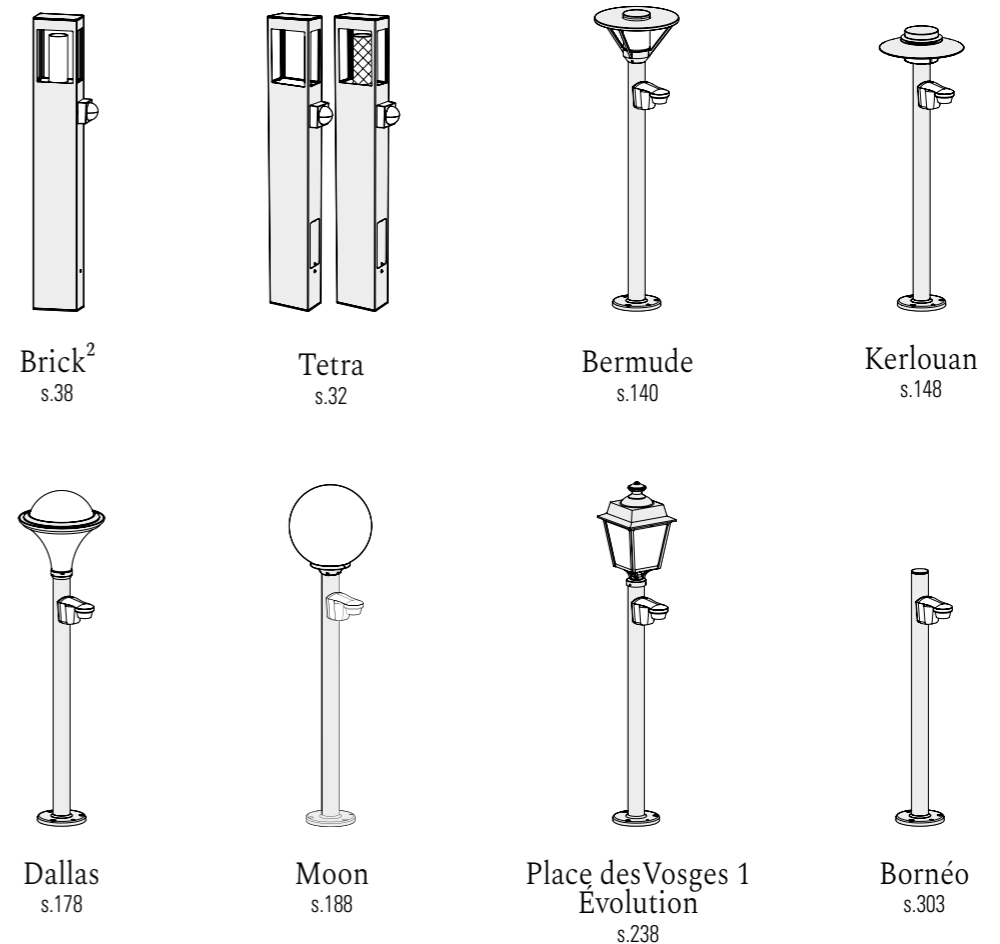

Standleuchten mit Steckdose IP55

Spezifische Steckdosen je nach Land
 Getrennte Stromversorgungen: Leuchte/Steckdose

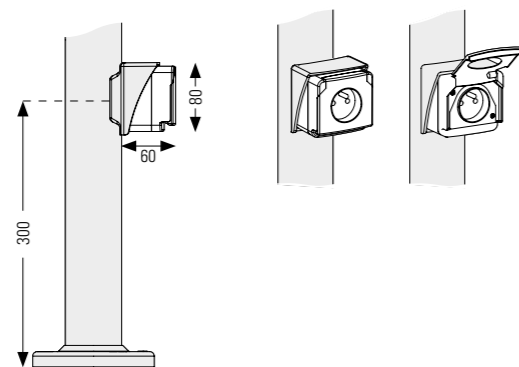

Ausschließlich für diese Modelle

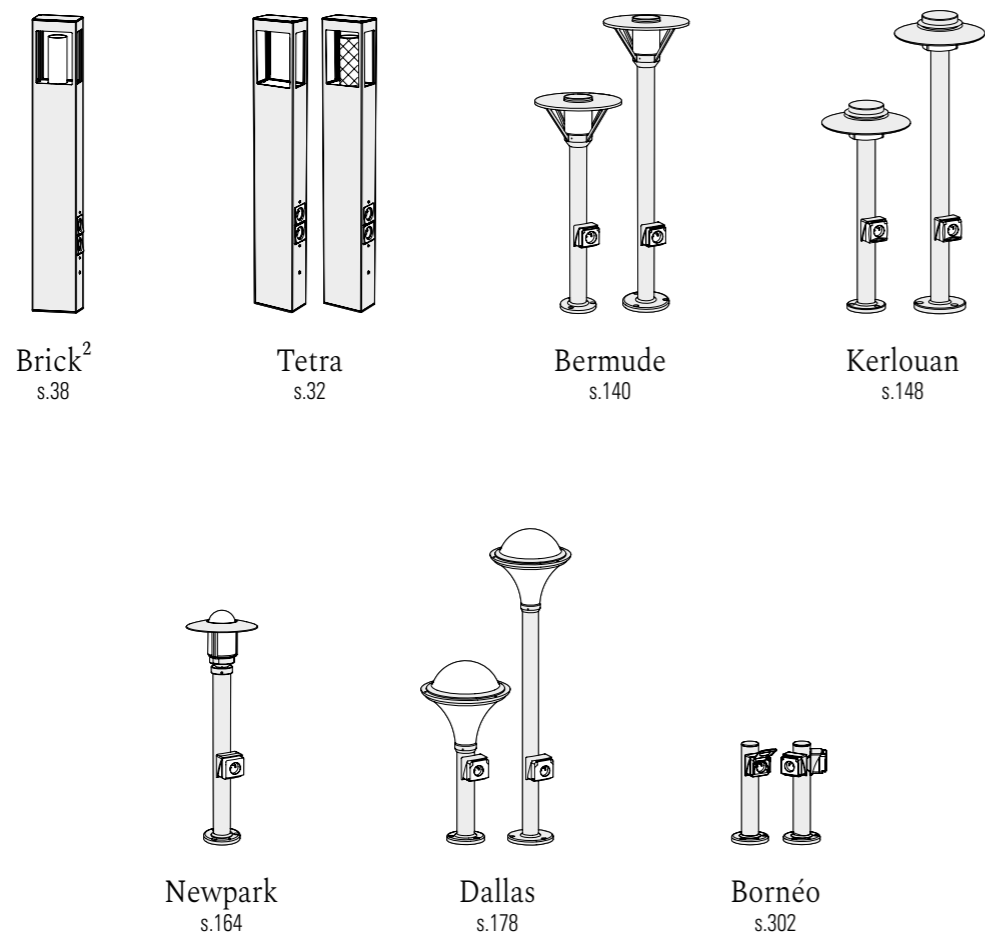

Bornéo

Stecker und Bewegungsmelder

Aluminium
IP44 / Klasse 1 - Stecker IP55

MODELLE

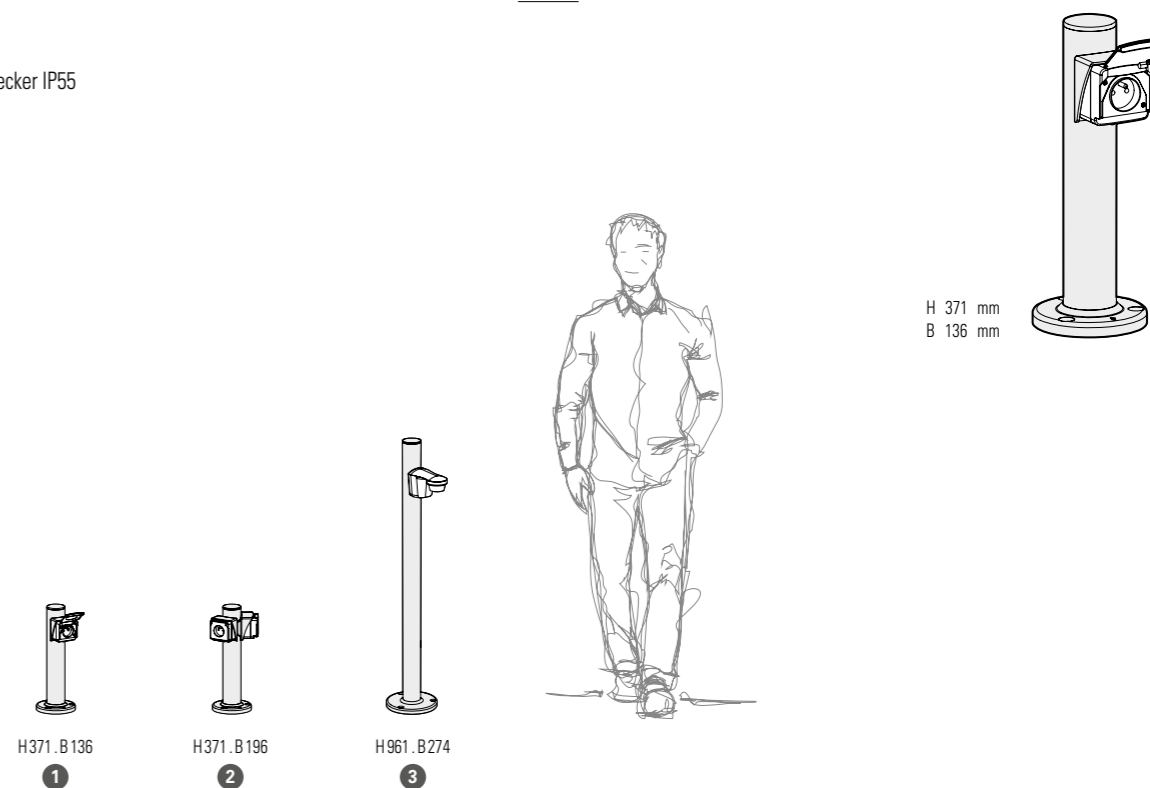

REFERENZEN

... durch den gewünschten Farbcode ersetzen

MODELLE	FRANZÖSISCHER STECKER	SCHUKO-STECKER Typ F	STECKER SCHWEIZ Typ J	BEWEGUNGSMELDER
1	107 001 ...	107 002 ...	107 004 ...	
2	107 006 ...	107 007 ...	107 009 ...	
3				107 011 ...

FARBCODES

... durch den gewünschten Farbcode ersetzen

	ANTHRAZITGRAU 006		ROST 046
	SCHIEFERGRAU 059		SANDSTEIN 054
	METALLGRAU 023		RAL 6009 FARNGRÜN 019
	WEISS 001		RAL 6009 TANNENGRÜN 067
			RAL 5011 STAHLBLAU 065

Andere Farben auf Anfrage

VERKABELUNG

Kabeleinführung in Grau
Halterungen werden mitgeliefert

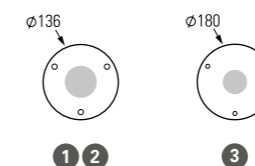

Engagement gegen Lichtverschmutzung

Die Firma Roger Pradier® verpflichtet sich, die neuen Vorschriften gegen Lichtverschmutzung zu respektieren. In Frankreich bietet insbesondere das Dekret vom 27. Dezember 2018 zur Prävention, Verringerung und Begrenzung der Lichtverschmutzung einen Rahmen für die Beleuchtungspraxis. Ab dem 1. Januar 2020 gelten diese Bestimmungen für «Beleuchtungsanlagen», um den aktuellen ökologischen Herausforderungen gerecht zu werden.



Farbtemperatur < 3000K
ULOR < 1

Einhaltung der PRM-Normen (Personen mit reduzierter Mobilität)

Alle Wege im Freien müssen so konzipiert sein, dass jeder Benutzer, insbesondere Personen mit reduzierter Mobilität (PRM), den Eingang einer für Publikum zugänglichen Anlage erreichen kann. Damit dieser Weg unter Berücksichtigung der Übergangszonen begehbar ist, muss das durchschnittliche horizontale Beleuchtungsniveau (Emoy), das auf seiner gesamten Länge auf Bodenhöhe gehalten werden muss, 20 Lux betragen (gemäß den nationalen Rechtsvorschriften).

Viele Roger Pradier®-Leuchten erfüllen die Anforderungen der PMR. Sie sind auf den Seiten dieses Katalogs durch das Aufzeigen einer PMR-Tabelle zu erkennen. Einige Kollektionen, wie z. B. Tetra und Hector, bieten dank der asymmetrischen LED-Technologie, die Entfernungen von bis zu 12 m für Poller und 25 m für Masten ermöglicht, bei Einhaltung von Emoy = 20 Lux, ganz besondere Leistungen.

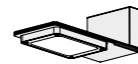

Hector Asymmetrisch s.26

PRM Emoy 20 lux

LED ASYM 35W	Weg	Abstand
H 3,00 m	B. 3,00 m	25,00 m



Tetra Asymmetrisch s.32

PRM Emoy 20 lux

LED ASYM 12W	Weg	Abstand
H 1,10 m	B. 2,00 m	12,00 m

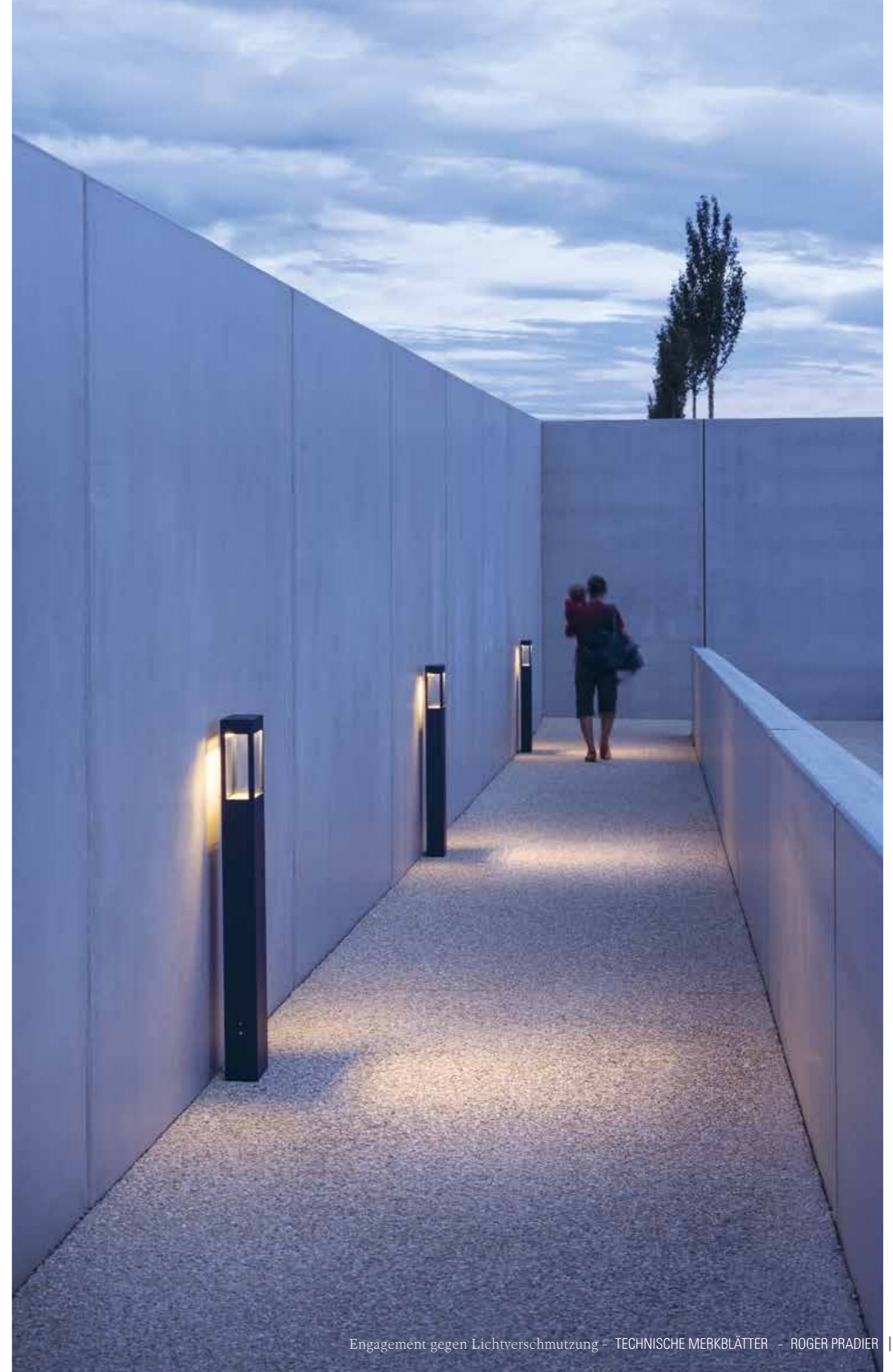
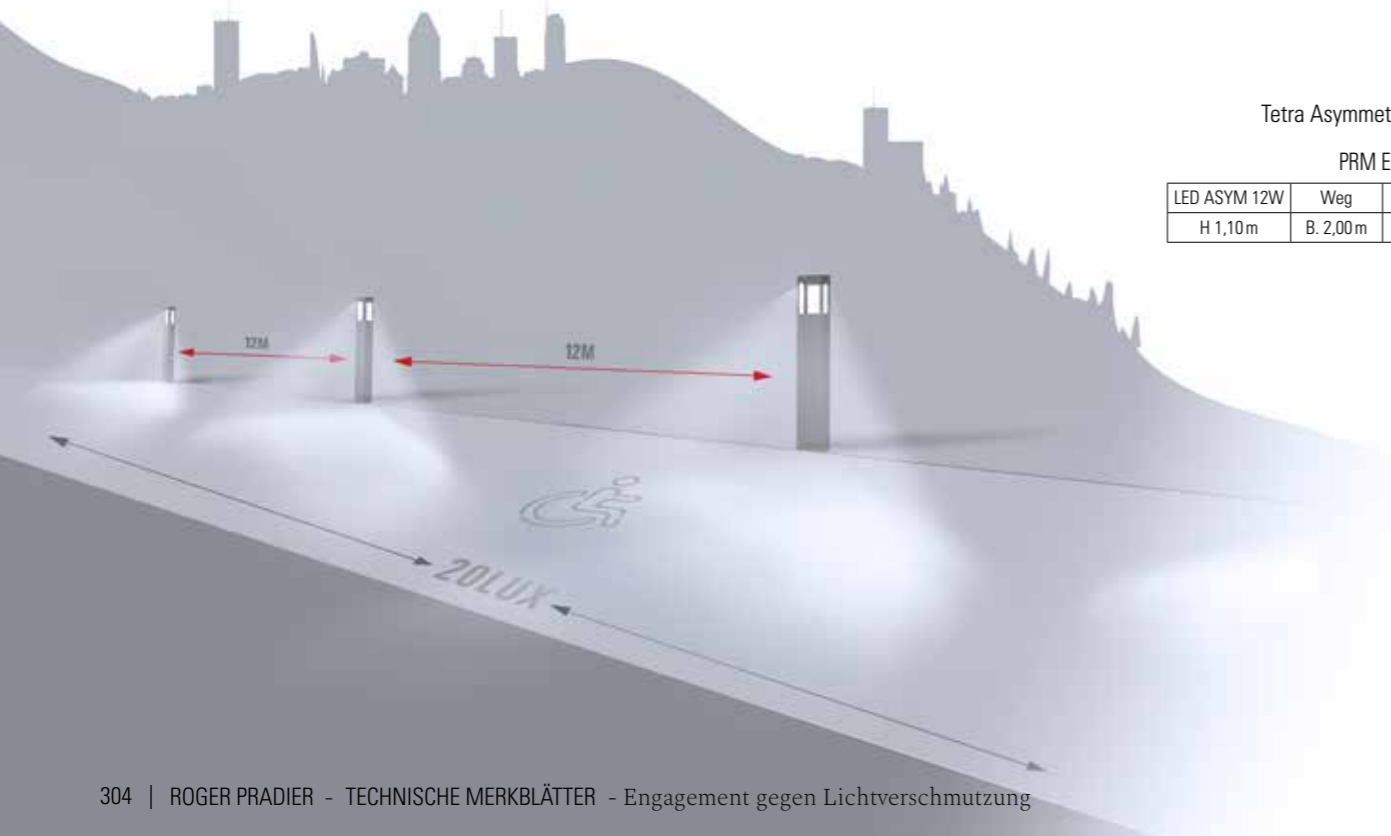

Zubehör

Wasserdichte Steckverbindung IP68

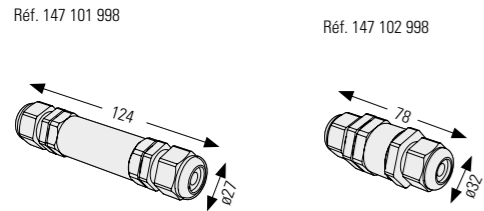

Wasserdichte Steckverbindung IP68 1 Eingang / 2 Ausgänge

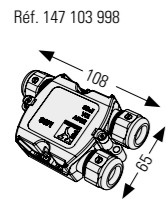

Lampe FLC 2Gx13

Ausschließlich für die Modelle der Kollektion Mona

FLC 22W Réf. 147 106 998



Leuchtenraster PMMA satiniert

Ausschließlich für die Modelle der Kollektion Tetra

Réf. 165 075 606

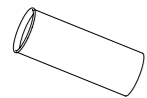

Steinschrauben auf Anfrage

KOLLEKTIONEN	N° MODELLE	REFERENZEN
HECTOR	2, 3	147 108 998
TETRA	5	147 110 998
QL33	6, 7	147 108 998
AVENUE 2	11	147 109 998
AVENUE 3	7, 8, 9 10, 11	147 109 998 147 108 998
AVENUE 4	6 8, 9	147 110 998 147 111 998
LOUIS XIII	6, 7	147 109 998
CITADELLE	4 5, 7	147 110 998 147 111 998
LOUVRE	10, 11	147 109 998
PLACE DES VOSGES 2	11	147 109 998
PLACE DES VOSGES 3	7, 8, 10	147 109 998
LAMPIOK 2	4, 5	147 108 998
LAMPIOK 4	3, 4, 5, 6	147 111 998

Glaskugeln: Durchmesser und Abmessungen

MODELLE	GLASKUGEL PMMA OPAL	GLASKUGEL PMMA RAUCH
 <p>Durchmesser 200 mm Ø Innen : 76 mm Ø Außen : 82 mm Gewindengang 60W max.</p>	165 015 606	165 015 607
 <p>Durchmesser 300 mm Ø Innen : 112 mm Ø Außen : 139 mm Nuten 100W max.</p>	165 016 606	

Zubehör

Eckhalterungen

MODELLE

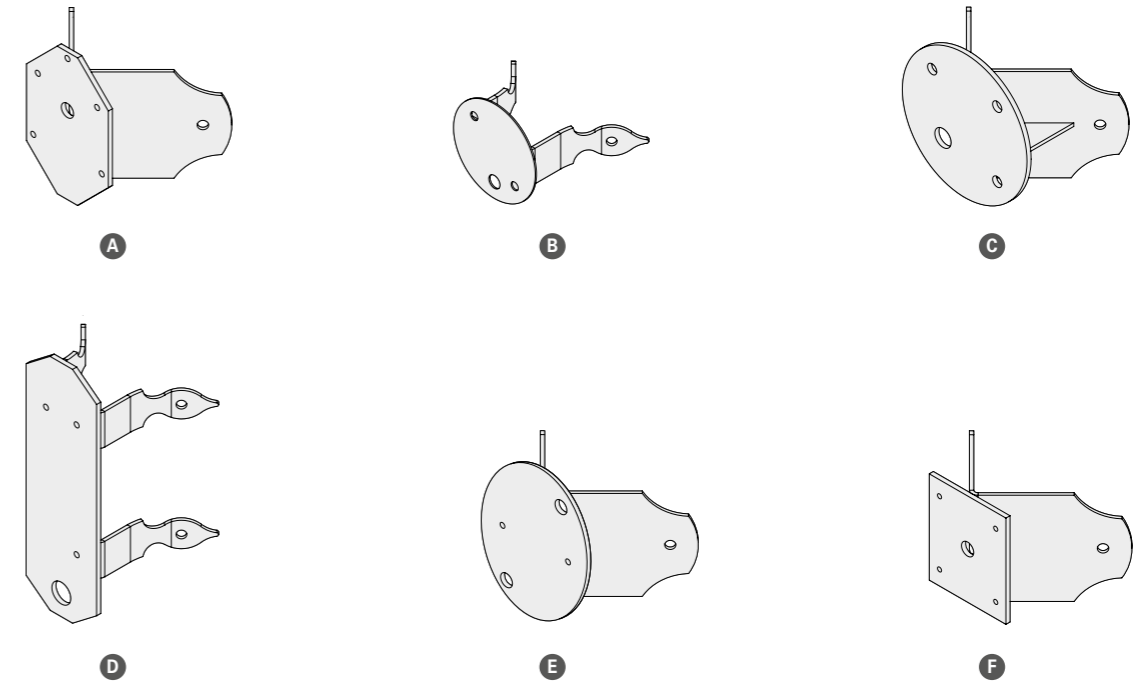

REFERENZEN

••• durch den gewünschten Farbcode ersetzen

MODELLE	A	B	C	D	E	F
	147 001 •••	147 002 •••	147 003 •••	147 004 •••	147 005 •••	147 006 •••

FARBCODES

••• durch den gewünschten Farbcode ersetzen

	RAL 9005 TIEFSCHWARZ 000		RAL 5009 AZURBLAU MATT 134
	SCHIEFERGRAU 059		BLAU 111
	ANTHRAZITGRAU 006		WEISS 001
	ROST 046		RAL 3005 WEINROT 066
	SANDSTEIN 054		RAL 6009 FARNGRÜN 019
	SAND 053		RAL 6025 FARNGRÜN 109
	METALLGRAU 023		GRÜNSPAN 008
	RAL 7044 SEIDENGRAU 105		GOLD PATINIERT 009
	RAL 5011 STAHLBLAU 065		Andere Farben auf Anfrage

Schutzklassen

Die Gehäuseschutzklassen (IP) entsprechen der französischen Vorschrift NF EN 60-529

IP **X**_: Schutz vor Fremdkörpern

IP **0**_ Kein Schutz

IP **1**_ Schutz vor Fremdkörpern > 50 mm
(Bsp.: zufällige Kontakte mit der Hand)

IP **2**_ Schutz vor Fremdkörpern > 12 mm
(Bsp.: Finger)

IP **3**_ Schutz vor Fremdkörpern > 2,5 mm
(Bsp.: Werkzeuge, Drähte)

IP **4**_ Schutz vor Fremdkörpern > 1 mm
(Bsp.: Feine Werkzeuge, dünne Drähte)

IP **5**_ Schutz vor Staubablagerung

IP **6**_ Schutz vor Staubeintritt

IP _**X**: Schutz vor Flüssigkeiten

IP _**0** Kein Schutz

IP _**1** Schutz vor senkrecht fallendem Tropfwasser (Kondensation)

IP _**2** Schutz vor schräg fallendem Tropfwasser mit einem Winkel bis zu 15°

IP _**3** Schutz vor schräg fallendem Sprühwasser mit einem Winkel bis zu 60°

IP _**4** Schutz vor Spritzwasser aus allen Richtungen

IP _**5** Schutz vor Strahlwasser aus allen Richtungen

IP _**6** Schutz vor Strahlwasser aus allen Richtungen

IP _**7** Schutz vor Wasser beim Eintauchen

IP _**8** Schutz vor Wasser beim Untertauchen

Glossar

Boomerang : Zwischenliegende Befestigungsplatte



Kann auf jeglichem Untergrund fixiert werden.
Ermöglicht eine Vorabmontage.
Isoliert die Wandleuchte aus Aluminium von jeglichem Wandbelag.
Einfaches Drehen der Wandleuchte mit Sperre.

„Easycap“: schnelle, Verbindungstechnik wasserdichte



„Easycap“, patentierte Membran für eine direkte Verbindung der Drähte.

Der Draht mit starrem Kern wird direkt in die Membran eingestochen.
Bei biegsamem Draht muss der Elektriker das Endstück zuerst versteifen.

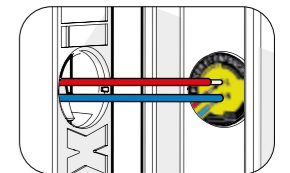

Hinweise

Jede Referenz entspricht einem vollständigen Produkt.

Nicht für alle Beleuchtungskörper werden Lampen mitgeliefert (Produkte mit integrierten LED-Leuchten ausgenommen).

Unsere elektrischen Stecker für alle mobilen Modelle sind standardmäßig Schuko-Stecker.

Die Modelle in Messing oder Kupfer werden mit Halterungen in Aluminium schwarz geliefert.

Die Halterungen aus Stahl sind von der Korrosionsschutzgarantie ausgenommen.

Die Oberfläche von Messing-, Kupfer-, Zink-, Edelstahl-, galvanisierten oder lackierten Modellen kann durch Wetter- oder Umweltbedingungen beeinflusst werden.
Diese Materialien sind nicht gegen Oxidation geschützt.

Es wird empfohlen, die Leuchten regelmäßig gemäß den Industrierichtlinien zu warten und keine abrasiven oder korrosiven Materialien oder Produkte zu verwenden.

Unsere Allgemeinen Geschäftsbedingungen finden Sie auf der Rückseite unserer Lieferscheine und Rechnungen.

In seinem ständigen Versuch, die Qualität seiner Leuchten zu verbessern, behält sich Roger Pradier® das Recht vor, das gesamte oder einen Teil des in diesem Katalog vorgestellten Materials ohne vorherige Ankündigung oder Entschädigungszahlung zu ändern.

Die Abbildungen, Größen und szenischen Aufnahmen in diesem Katalog sind nicht vertraglich bindend.

Danksagungen

Wir danken sehr herzlich all denen, die uns ihre Türen und Tore geöffnet und uns die Möglichkeit gegeben haben, unsere Leuchten bei ihnen zu fotografieren.

- Anne de Varennes, Abbaye de Varennes (36)
- Herrn und Frau Vincent Breugelmans
- Centre National de Tir Sportif, Déols (36)
- Cercle Nautique du Cap-Ferret (33)
- Chez Boulan, Lège-Cap-Ferret (33)
- Herrn und Frau Lucien Giraud
- Herrn und Frau Pierre-François Grandjean
- Jean-Marc de Pas, Le Jardin des Sculptures, Château de Bois-Guilbert (76)
- La Cabane Blanche, Cap Ferret (33)
- Les Jardins de Poulaines (36)
- Le Rize - Centre Mémoires et Société, Villeurbanne (69)
- Monique Barge Architecte, Châteauroux (36)
- Herrn Jean-François Piaulet
- Herrn Jean-Luc Tamanti, Carrière Sarragan (13)
- Herrn und Frau Simon Verspreuwen

Wir möchten uns auch bei der Stadt Châteauroux dafür bedanken, dass wir unsere Lichter rund um das neue Schwimmbad, den Skatepark und die Eislaufbahn fotografieren durften.

Vielen Dank an alle, die an dem Silhouettenspiel teilgenommen haben, insbesondere an Alexis, Alrick und Félix, Joulianne, Jules, Miguel, Théo und dir.

Vielen Dank an Stéphane Joyeux für alle Zeichnungen des Teams und an alle, die an diesem Katalog mitgearbeitet haben.

Fotorechte

- © Arnaud Childéric - Kalice photographies
- © Dimitri Coste
- © Image de Marc
- © Camillegabarra
- © Grabuge.co

Konzeption & Grafische Gestaltung

Roger Pradier® - Atelier Laete

Hinterlegung Pflichtexemplar: Décembre 2021
Gedruckt in Frankreich durch Cent'Imprim in Issoudun



Farben	
	SAMTSCHWARZ 113
	RAL 9005 TIEFSCHWARZ 000
	RAL 7021 SCHWARZGRAU 107
	SCHIEFERGRAU 059
	ANTHRAZITGRAU 006
	ROST 046
	SANDSTEIN 054
	SAND 053
	METALLGRAU 023
	RAL 7044 SEIDENGRAU 105
	RAL 5011 STAHLBLAU 065
	RAL 5009 AZURBLAU MATT 134
	BLAU 111
	WEISS 001
	RAL 9010 REINWEISS 101
	RAL 9016* SIGNALWEISS 114
	RAL 3005 WEINROT 066
	RAL 3013 TOMATENROT 110
	RAL 3020 VERKEHRSROT 056
	RAL 2004 REINORANGE 014
	RAL 1016* SCHWEFELGELB GLÄNZEND 057
	RAL 1016 SCHWEFELGELB 068
	RAL 6009 FARNGRÜN 019
	RAL 6009 TANNENGRÜN 067
	RAL 6025 FARNGRÜN 109
	RAL 6018 GELBGRÜN 015
	RAL 6021 BLASSGRÜN 133
Patina	
	GRÜNSPAN 008
	GOLD PATINIERT 009

Materialien	
	KUPFER PATINIERT VERSIEGELT 080
	MESSING VERSIEGELT GETÖNT 070
	EDELSTAHL 018
	ZINK UNBEHANDELT GEBÜRSTET 092
	** ALUMINIUM UNBEHANDELT VERSIEGELT MATT 129
	* STAHL GALVANISIERT 130
	* WEISS EMAILLIERT 131
	* SCHWARZ EMAILLIERT 132

Die in diesem Katalog wiedergegebenen Farben und Ausführungen sind nicht bindend.
Für eine realitätsnahe Farbwiedergabe konsultieren Sie bitte die Roger Pradier® Metallfarbentabelle.

* Nur für Cooper / ** Nur für Brick® Modell 1



ROGER PRADIER

France +33(0)2 54 53 56 54

International +33(0)2 54 53 56 56

Fax +33(0)2 54 34 78 45

info@roger-pradier.com

roger-pradier.com

Werk - Hauptsitz

46 avenue d'Occitanie
36250 Saint-Maur - France

Büro Paris

12 rue Lamartine
75009 Paris - France



■ ■ RÉPUBLIQUE FRANÇAISE